



Paraissant
Le Lundi et le Jeudi

JOURNAL OFFICIEL DE LA REPUBLIQUE D'HAÏTI

DIRECTEUR GENERAL
Willems Edouard

164ème Année - Spécial No. 9

PORT-AU-PRINCE

Vendredi 9 Octobre 2009

SOMMAIRE

- LOI DE FINANCES DE L'EXERCICE 2009 – 2010 (*TOME I*)
 - TARIF DOUANIER (TEXTES Y ANNEXÉS)

NUMÉRO SPÉCIAL

LOI DE FINANCES DE L'EXERCICE 2009 – 2010

- Vu les Articles 27-1, 88, 89, 94, 105, 111, 111-1, 111-2, 120, 121, 125, 125-1, 126, 128, 136, 144, 150, 159, 161, 163, 200, 200-4, 217, 220, 222, 223, 227, 227-1, 227-2, 227-3, 227-4, 228, 228-1, 231, 231-1, 233 et 235 de la Constitution du 29 mars 1987;
- Vu les Articles 130, 131, 132, 134, 135, 136, 137, 138, 139, 140 et 141 du Code Pénal;
- Vu le Décret du 13 septembre 1962 créant l'Administration Générale des Douanes;
- Vu la Loi du 19 août 1963 relative à la Dette Publique Interne et Externe de l'Etat;
- Vu la Loi du 17 août 1979 remplaçant la Banque Nationale de la République d'Haïti (BNRH) par deux (2) Institutions autonomes: La Banque de la République d'Haïti (BRH) et la Banque Nationale de Crédit (BNC);
- Vu la Loi du 22 août 1983 sur le recouvrement des créances de l'État;

- Vu le Décret du 4 octobre 1984 créant au sein du Ministère de la Planification et de la Coopération Externe un fonds dénommé le Fonds d'Investissements Publics;
- Vu l'Arrêté du 17 septembre 1985 fixant les modalités d'application du Décret du 4 octobre 1984 sur le Fonds d'Investissements Publics;
- Vu le Décret du 5 mars 1987 relatif au Code Douanier;
- Vu le Décret du 5 mars 1987 réorganisant l'Office du Budget;
- Vu le Décret du 13 mars 1987 réorganisant le Ministère de l'Économie et des Finances;
- Vu le Décret du 28 septembre 1987 modifiant les structures de la Direction Générale des Impôts;
- Vu le Décret du 10 mars 1989 définissant l'organisation et les modalités de fonctionnement du Ministère de la Planification et de la Coopération Externe;
- Vu le Décret du 16 février 2005 sur la préparation et l'exécution des Lois de Finances;
- Vu l'Arrêté du 16 février 2005 portant règlement général de la Comptabilité Publique;
- Vu le Décret du 17 mai 2005 portant révision du statut général de la Fonction Publique;
- Vu le Décret du 17 mai 2005 portant organisation de l'Administration Centrale de l'État;
- Vu le Décret du 23 novembre 2005 réorganisant la Cour Supérieure des Comptes et du Contentieux Administratif;
- Vu l'Arrêté du 4 décembre 2006 révisant les seuils de Passation de Marchés Publics;
- Vu le Décret du 17 mars 2006 créant au Ministère de l'Economie et des Finances (MEF) un service technique déconcentré dénommé : « Inspection Générale des Finances » (IGF);
- Vu la Loi du 17 décembre 2007 portant Statut de la Magistrature;
- Vu la Loi du 17 décembre 2007 créant le Conseil Supérieur du Pouvoir Judiciaire.
- Vu l'Arrêté du 15 février 2008 portant organisation et fonctionnement du Conseil Supérieur de l'Administration et de la Fonction Publique;
- Vu la Loi du 12 juin 2009 Fixant les règles générales de passation, d'exécution et de réglementation des Marchés Publics dont la valeur estimée est égale ou supérieure aux seuils de passation des marchés;
- Considérant qu'il est impératif pour l'État d'arrêter des mesures budgétaires conformes au programme économique et financier établi;
- Considérant qu'il convient, à travers la Loi de Finances, d'établir les Voies et Moyens et de fixer les crédits devant assurer le fonctionnement des services publics, les charges de la Dette Publique, les dépenses de capital, les réparations de dommage, les prêts et avances, et les interventions de l'État en matière de programme économique, social et culturel pour la période allant du 1^{er} octobre 2009 au 30 septembre 2010.

Sur le rapport du Ministre de l'Économie et des Finances et du Ministre de la Planification et de la Coopération Externe et après délibération en Conseil des Ministres;

Le Pouvoir Exécutif a proposé et le Corps Législatif a voté la Loi de Finances suivante :

CHAPITRE I**DISPOSITIONS RELATIVES AUX RESSOURCES**

- Article 1.-** Les impôts, droits et taxes existant au 30 septembre 2009 au profit de l'État et des Collectivités Territoriales sont prorogés pour l'exercice fiscal 2009-2010 et leurs produits seront recouvrés d'après les Lois, Décrets-Lois et Décrets régissant la matière.
- Article 2.-** Les impôts, droits et taxes ainsi que les autres ressources domestiques à percevoir en vertu de la Loi de Finances de l'exercice 2009-2010 sont estimés à TRENTE QUATRE MILLIARDS NEUF CENT VINGT CINQ MILLIONS DE GOURDES ET 00/100 (34 925 000 000,00 GOURDES).
- Article 3.-** Les dons en appui budgétaire et en financement des programmes et projets sont estimés à QUARANTE ET UN MILLIARDS NEUF CENT VINGT SEPT MILLIONS SIX CENT SOIXANTE SIX MILLE QUATRE CENT CINQUANTE GOURDES ET 00/100 (41 927 666 450,00 GOURDES).
- Article 4.-** Les produits du financement interne et externe sont estimés à DOUZE MILLIARDS QUATRE VINGT DIX MILLIONS DEUX CENT TRENTE QUATRE MILLE QUATRE CENT QUATRE VINGT TREIZE GOURDES ET 00/100 (12 090 234 493,00 GOURDES).
- Article 5.-** Selon la nomenclature des ressources, les voies et moyens sont ainsi codifiés:
- 1.- Recettes Fiscales;
 - 2.- Recettes non Fiscales;
 - 3.- Recettes en Capital;
 - 5.- Dons;
 - 6.- Remboursements de prêts et avances et ventes de participation ou restitution de capital;
 - 8.- Emprunts;
 - 9.- Recettes perçues pour le compte de tiers.

CHAPITRE II**DISPOSITIONS RELATIVES AUX CHARGES**

- Article 6.-** Les crédits de la Loi de Finances de l'exercice 2009-2010 ouverts pour les dépenses courantes incluant le fonctionnement de l'Administration Centrale et l'intérêt de la Dette Publique sont fixés à TRENTE UN MILLIARDS TROIS CENT QUATRE VINGT DIX NEUF MILLIONS SEPT CENT TRENTE HUIT MILLE SEPT CENT QUATRE VINGT UN GOURDES ET 00/100 (31 399 738 781,00 GOURDES), répartis dans les tableaux présentés aux articles 15 et 16 de la présente Loi.
- Article 7.-** Les crédits de la Loi de Finances de l'exercice 2009-2010 ouverts pour les autres charges incluant les dépenses d'activités électorales et d'amortissement de la Dette Publique sont fixés globalement à UN MILLIARD QUARANTE CINQ MILLIONS TROIS CENT QUARANTE DEUX MILLE CINQ

CENT QUARANTE SIX GOURDES ET 00/100 (1 045 342 546,00 GOURDES), distribués selon les tableaux présentés aux articles 15 et 16 de la présente Loi.

- Article 8.-** Les crédits de la Loi de Finances de l'exercice 2009-2010 ouverts pour les dépenses de programmes et projets sont fixés à CINQUANTE SIX MILLIARDS QUATRE CENT QUATRE VINGT DIX SEPT MILLIONS HUIT CENT DIX NEUF MILLE SIX CENT SEIZE GOURDES ET 00/100 (56 497 819 616,00 GOURDES), répartis selon les tableaux présentés aux articles 15 et 16 de la présente Loi.
- Article 9.-** Les crédits ouverts dans la Loi de Finances et mis à la disposition des entités administratives sont affectés à un service ou à un ensemble de services. Ils peuvent être évaluatifs, provisionnels et limitatifs.
- Article 10.-** Sont considérés comme crédits évaluatifs dans la présente Loi de Finances les crédits destinés au service de la Dette Publique et ceux figurant au Chapitre «Interventions Publiques», prévus à la couverture de Frais de Justice, réparations civiles, dégrèvements et restitutions.
- Article 11.-** Sont considérés comme crédits provisionnels ceux qui correspondent à des besoins qui ne peuvent être exactement chiffrés. Ils sont inscrits aux alinéas des «Autres Interventions Publiques».
- Article 12.-** Tous les crédits qui ne sont pas considérés aux articles 10 et 11 sont des crédits limitatifs.
- Article 13.-** Selon la nomenclature des dépenses, les crédits budgétaires sont répartis en neuf (9) articles ainsi codifiés :
- 1.- Dépenses de Personnel;
 - 2.- Dépenses de Services et de Charges diverses;
 - 3.- Achats de Biens de Consommations et Petits Matériels;
 - 4.- Immobilisations Corporelles;
 - 5.- Immobilisations Incorporelles;
 - 6.- Prêts, Avances, Prises de Participation et Placement;
 - 7.- Subventions, Quotes-parts et Contributions, Allocations, Indemnisations;
 - 8.- Amortissement de la Dette Publique;
 - 9.- Autres Dépenses Publiques.

CHAPITRE III

DISPOSITIONS RELATIVES À L'ÉQUILIBRE ÉCONOMIQUE ET FINANCIER

- Article 14.-** Les conditions d'équilibre de la Loi de Finances de l'Exercice 2009 - 2010 sont assurées par les opérations de perception de recettes, dons et financement, complétées par les dispositions relatives à la couverture des charges de trésorerie comme indiqué à l'article 15 ci-après.

Article 15.- Les opérations de la Loi de Finances pour l'exercice fiscal qui débute le 1^{er} octobre 2009 pour s'achever le 30 septembre 2010 sont ainsi réparties :

TABLEAU DES GRANDES MASSES ET SOLDES

	Crédit 2008-2009	Crédit 2009-2010	VARIATION	
A- RESSOURCES TOTALES (B)	32,849,108,834	34,925,000,000	2,075,891,166	6.3%
B-RECETTES COURANTES	32,849,108,834	34,925,000,000	2,075,891,166	6.3%
C-DEPENSES COURANTES (i + ii)	30,991,812,208	31,399,738,781	407,926,574	1.3%
i-Fonctionnement de l'Adm. Centrale	28,851,672,370	29,841,235,702	989,563,332	3.4%
ii- Intérêts et frais financiers	2,140,139,837	1,558,503,079	(581,636,758)	-27.2%
D-SOLDE COURANT (B-C)	1,857,296,626	3,525,261,219	1,667,964,592	89.8%
E-DEPENSES D'INVESTISSEMENT	45,101,448,460	56,497,819,616	11,396,371,156	25.3%
Programmes & projets	45,101,448,460	56,497,819,616	11,396,371,156	25.3%
<i>Contrepartie locale en financement de programmes et projets</i>	6,258,941,490	9,053,617,802	2,794,676,312	44.7%
<i>Projets financés par les Dons et Emprunts</i>	38,842,506,970	47,444,201,814	8,601,694,844	22.1%
F- DEPENSES EXCEPTIONNELLES	220,906,315	300,000,000	79,093,685	35.8%
G- DEPENSES TOTALES (C+E+F)	76,314,166,983	88,197,558,397	11,883,391,414	15.6%
H- SOLDE GLOBAL (Hors Dons) (A-G)	(43,465,058,149)	(53,272,558,397)	(9,807,500,248)	22.6%
I-DONS	35,134,237,367	41,927,666,450	6,793,429,083	19.3%
<i>i-Support budgétaire</i>	3,792,500,000	3,168,000,000	(624,500,000)	-16.5%
<i>ii-Financement des Programmes et projets</i>	31,341,737,367	38,759,666,450	7,417,929,083	23.7%
J-SOLDE GLOBAL INCLUANT DONS (H+I)	(8,330,820,783)	(11,344,891,947)	(3,014,071,165)	36.2%
K-FINANCEMENT (J)	(8,330,820,783)	(11,344,891,947)	(3,014,071,165)	36.2%
L-FINANCEMENT EXTERNE NET (i+ii+iii+iv+v+vi)	6,531,389,580	8,399,192,818	1,867,803,238	28.6%
<i>i- Support budgétaire</i>	20,500,000		(20,500,000)	100.0%
<i>ii-PPTE</i>	786,760,583		(786,760,583)	100.0%
<i>iii-Financement des Programmes et projets</i>	7,500,769,604	8,684,535,364	1,183,765,760	15.8%
iv- Amortissement de la dette	(1,937,233,282)	(285,342,546)	1,651,890,736	-85.3%
v- Arriérés				
vi-Rééchelonnement	160,592,676		(160,592,676)	100.0%
M-FINANCEMENT INTERNE NET	1,799,431,202	2,945,699,129	1,146,267,927	63.7%

DÉTAILS DES OPÉRATIONS

Article 16.- Les Crédits ouverts dans la Loi de Finances pour l'exercice 2009-2010 sont ainsi répartis :

BUDGET 2009-2010
(RÉSUMÉ DES CRÉDITS PAR SECTION ET PAR NATURE)

	PROJECTION DES DEPENSES COURANTES				
	FONCTIONNEMENT DE L'ADM. CENTRALE				
	PERSONNEL	BIENS ET SERVICES	SUBVENTIONS & QUOTES-PARTS	IMMOBILISATION	SOUS-TOTALI
POUVOIR EXECUTIF	13,973,631,385	7,528,593,335	4,831,969,502	305,971,189	26,640,165,411
SECTEUR ECONOMIQUE	2,723,690,489	1,152,970,961	443,696,028	124,332,866	4,444,690,345
1111-MINISTERE DE LA PLANIFICATION ET DE LA COOPERATION EXTERNE	231,735,176	144,130,568	223,810,208	12,745,812	612,421,764
1111-1-SERVICES INTERNES	195,341,143	140,463,982	203,000,000	12,415,812	551,220,937
1111-2-13- CENTRE DE TECHNIQUES DE PLANIFICATION ET D'ECONOMIE APPLIQUEE	25,993,064	2,204,686	450,000	300,000	28,947,750
1111-2-14- CONSEIL NATIONAL DES COOPERATIVES	10,400,969	1,461,900	0	30,000	11,892,869
1111-2-15- CENTRE NATIONAL DE L'INFORMATION GEOSPATIALE	0	0	20,360,208	0	20,360,208
1112 MIN. DE L'ECONOMIE ET DES FINANCES	1,366,606,272	711,260,788	104,233,040	78,441,201	2,260,541,302
1112-1-SERVICES INTERNES	228,476,957	155,263,029	1,956,947	28,184,808	413,881,741
1112-2-13- INSTITUT HAITIEN DE STATISTIQUE ET D'INFORMATIQUE	46,462,485	16,665,000	35,000	2,150,457	65,312,942
1112-2-14- DIRECTION GENERALE DU BUDGET	38,463,732	23,202,431	100,000	4,098,750	65,864,913
1112-2-15- DIRECTION GENERALE DES IMPOTS	481,872,652	128,038,723	1,000,000	16,344,001	627,255,376
1112-2-16- ADMINISTRATION GENERALE DES DOUANES	545,167,805	356,596,846	0	24,891,285	926,655,936
1112-2-17- BUREAU DU SECRETAIRE D'ETAT DES FINANCES	5,388,860	6,083,200	214,000	100,000	11,786,060
1112-2-19- FONDS D'ASSISTANCE ECONOMIQUE ET SOCIALE	0	0	12,000,000	0	12,000,000
1112-2-21- UNITE DE LUTTE CONTRE LA CORRUPTION	0	0	36,381,304	0	36,381,304
1112-2-22- ECOLE NATIONALE D'ADMINISTRATION FINANCIERE	0	0	42,418,937	0	42,418,937
1112-2-23- COMMISSION INTERMINISTERIELLE DES INVESTISSEMENTS	0	0	1,041,697	0	1,041,697
1112-2-24- FONDS DE DEVELOPPEMENT FRONTALIER	0	0	8,365,156	0	8,365,156
1112-2-25- INSPECTION GENERALE DES FINANCES	20,773,781	25,411,560	720,000	2,671,900	49,577,241

PONDE- RATION	INTERETS	SOUS-TOTAL2	AUTRES CHARGES	PROGRAMMES ET PROJETS		TOTAL CREDITS	
				MONTANT	PONDERA- TION	MONTANT	PONDER.
89.27%	1,558,503,079	28,198,668,490	1,045,342,546	55,982,294,587	99.09%	85,226,305,623	95.82%
14.89%	0	4,444,690,345	0	48,277,992,193	85.45%	52,722,682,539	59.28%
2.05%		612,421,764	0	16,074,219,282	28.45%	16,686,641,047	18.76%
1.85%		551,220,937	0	15,893,899,282	28.13%	16,445,120,219	18.49%
0.10%		28,947,750	0	10,000,000	0.02%	38,947,750	0.04%
0.04%		11,892,869	0	10,000,000	0.02%	21,892,869	0.02%
0.07%		20,360,208	0	160,320,000	0.28%	180,680,208	0.20%
7.58%		2,260,541,302	0	3,610,856,504	6.39%	5,871,397,807	6.60%
1.39%		413,881,741	0	1,931,672,024	3.42%	2,345,553,765	2.64%
0.22%		65,312,942	0	22,000,000	0.04%	87,312,942	0.10%
0.22%		65,864,913	0	11,000,000	0.02%	76,864,913	0.09%
2.10%		627,255,376	0	151,000,000	0.27%	778,255,376	0.88%
3.11%		926,655,936	0	140,000,000	0.25%	1,066,655,936	1.20%
0.04%		11,786,060	0		0.00%	11,786,060	0.01%
0.04%		12,000,000	0	803,857,272	1.42%	815,857,272	0.92%
0.12%		36,381,304	0	15,000,000	0.03%	51,381,304	0.06%
0.14%		42,418,937	0	5,000,000	0.01%	47,418,937	0.05%
0.00%		1,041,697	0		0.00%	1,041,697	0.00%
0.03%		8,365,156	0		0.00%	8,365,156	0.01%
0.17%		49,577,241	0	5,000,000	0.01%	54,577,241	0.06%

BUDGET 2009-2010
(RÉSUMÉ DES CRÉDITS PAR SECTION ET PAR NATURE)

	PROJECTION DES DEPENSES COURANTES				
	FONCTIONNEMENT DE L'ADM. CENTRALE				
	PERSONNEL	BIENS ET SERVICES	SUBVENTIONS & QUOTES-PARTS	IMMOBILISATION	SOUS-TOTAL1
1112-2-26-BUREAU DE MONETISATION	0	0	0	0	0
1113-MINISTERE DE L'AGRICULTURE, DES RESSOURCES NATURELLES ET DU DEVELOPPEMENT RURAL	453,667,981	87,232,349	1,500,000	6,730,000	549,130,330
1113-1-SERVICES INTERNES	338,193,400	63,615,600	1,500,000	6,230,000	409,539,000
1113-2-13-ORGANISME DE DEVELOPPEMENT DE LA VALLEE DE L'ARTIBONITE	74,065,130	1,269,000	0	500,000	75,834,130
1113-2-14-INSTITUT NATIONAL DE LA REFORME AGRAIRE	41,409,451	5,547,749	0	0	46,957,200
1113-2-15-BUREAU DU SECRETAIRE D'ETAT A L'AGRICULTURE		16,800,000	0		16,800,000
1114-MIN. DES TRAV. PUB. TRANSP. & COMM.	394,977,273	114,472,277	66,960,139	12,075,902	588,485,591
1114-1-SERVICES INTERNES	292,873,739	103,611,656	170,000	10,600,000	407,255,395
1114-2-13-SERVICE NATIONAL D'EAU POTABLE	12,119,150	989,181	0	0	13,108,331
1114-2-15-LABORATOIRE NATIONAL DE BATIMENTS ET DE TRAVAUX PUBLICS	11,757,424	1,160,992	0	82,493	13,000,909
1114-2-16-OFFICE NATIONAL DU CADASTRE	27,083,766	1,545,613	0	0	28,629,379
1114-2-17-SERVICES MARITIME ET DE NAVIGATION HAITIENNE	12,359,919	1,495,989	0	1,204,403	15,060,311
1114-2-18-CONSEIL NATIONAL DES TELECOMMUNICATIONS	7,886,108	122,820	1,442,612	0	9,451,540
1114-2-19-BUREAU DES MINES ET DE L'ENERGIE	30,897,167	5,546,026	0	189,006	36,632,199
1114-2-20-FONDS D'ENTRETIEN ROUTIER	0	0	5,347,527	0	5,347,527
1114-2-21-CENTRE NATIONAL DES EQUIPEMENTS	0	0	60,000,000	0	60,000,000
1114-2-22-CENTRALE AUTONOME METROPOLITAINE D'EAU POTABLE	0	0	0	0	0

PONDE- RATION	INTERETS	SOUS-TOTAL2	AUTRES CHARGES	PROGRAMMES ET PROJETS		TOTAL CREDITS	
				MONTANT	PONDE- RATION	MONTANT	PONDER.
0.00%		0	0	526,327,208	0.93%	526,327,208	0.59%
1.84%		549,130,330	0	5,629,791,363	9.96%	6,178,921,693	6.95%
1.37%		409,539,000	0	5,574,791,363	9.87%	5,984,330,363	6.73%
0.25%		75,834,130	0	45,000,000	0.08%	120,834,130	0.14%
0.16%		46,957,200	0	10,000,000	0.02%	56,957,200	0.06%
0.06%		16,800,000				16,800,000	0.02%
1.97%		588,485,591	0	22,234,474,258	39.35%	22,822,959,849	25.66%
1.36%		407,255,395	0	21,976,578,302	38.90%	22,383,833,697	25.17%
0.04%		13,108,331	0	239,514,000	0.42%	252,622,331	0.28%
0.04%		13,000,909	0	0	0.00%	13,000,909	0.01%
0.10%		28,629,379	0	10,000,000	0.02%	38,629,379	0.04%
0.05%		15,060,311	0	0	0.00%	15,060,311	0.02%
0.03%		9,451,540	0		0.00%	9,451,540	0.01%
0.12%		36,632,199	0	0	0.00%	36,632,199	0.04%
0.02%		5,347,527	0		0.00%	5,347,527	0.01%
0.20%		60,000,000	0		0.00%	60,000,000	0.07%
0.00%		0	0	8,381,956	0.01%	8,381,956	0.01%

**BUDGET 2009-2010
(RÉSUMÉ DES CRÉDITS PAR SECTION ET PAR NATURE)**

	PROJECTION DES DEPENSES COURANTES				
	FONCTIONNEMENT DE L'ADM. CENTRALE				
	PERSONNEL	BIENS ET SERVICES	SUBVENTIONS & QUOTES-PARTS	IMMOBILISATION	SOUS-TOTALI
1115-MINISTERE DU COMMERCE ET DE L'INDUSTRIE	98,508,703	19,162,047	38,392,638	5,281,430	161,344,818
1115-1-SERVICES INTERNES	98,508,703	19,162,047	772,100	5,281,430	123,724,280
1115-2-13 OFFICE DES POSTES D'HAITI	0	0	7,472,447	0	7,472,447
1115-2-15 DIRECTION GENERALE DES ZONES FRANCHES	0	0	17,932,368	0	17,932,368
1115-2-16 CENTRE DE FACILITATION DES INVESTISSEMENTS	0	0	12,215,723	0	12,215,723
1116-MINISTERE DE L'ENVIRONNEMENT	113,830,071	51,989,407	8,300,000	1,410,000	175,529,478
1116-1-SERVICES INTERNES	113,830,071	51,989,407	8,300,000	1,410,000	175,529,478
1117-MINISTERE DU TOURISME	64,365,012	24,723,525	500,003	7,648,521	97,237,061
1117-1-SERVICES INTERNES	57,309,502	23,922,325	500,003	7,648,521	89,380,351
1117-2-11-ECOLE HOTELIERE	7,055,510	801,200	0	0	7,856,710
SECTEUR POLITIQUE	4,399,648,724	4,097,629,992	459,963,074	68,065,916	9,025,307,706
1211-MINISTERE DE LA JUSTICE ET DE LA SECURITE PUBLIQUE	3,501,356,509	1,914,760,403	104,334,262	44,124,815	5,564,575,989
1211-1-SERVICES INTERNES	575,801,313	99,693,460	841,435	13,126,876	689,463,084
1211-2-16- POLICE NATIONALE D'HAITI	2,905,057,696	1,747,746,495	40,865,120	29,247,939	4,722,917,250
1211-2-17-UNITE CENTRALE DE RENSEIGNEMENTS FINANCIERS	0	0	33,467,707	0	33,467,707
1211-2-18-BUREAU DU SECRETAIRE D'ETAT A LA SECURITE PUBLIQUE	0	42,407,948	0	0	42,407,948
1211-2-19-OFFICE NATIONAL D'IDENTIFICATION	0	0	29,160,000	0	29,160,000
1211-2-20-BUREAU DU SECRETAIRE D'ETAT A LA JUSTICE	0	14,160,000	0	0	14,160,000
1211-2-21-ECOLE DE LA MAGISTRATURE	20,497,500	10,752,500	0	1,750,000	33,000,000
1212-MINISTERE DES HAITIENS VIVANT A L'ETRANGER	36,246,984	11,866,973	300,000	850,000	49,263,957
1212-1-SERVICES INTERNES	36,246,984	11,866,973	300,000	850,000	49,263,957
1213-MINISTERE DES AFFAIRES ÉTRANGERES	168,423,371	1,105,782,333	3,000,000	9,902,602	1,287,108,306
1213-1-SERVICES INTERNES	168,423,371	1,105,782,333	3,000,000	9,902,602	1,287,108,306

PONDE- RATION	INTERETS	SOUS-TOTAL2	AUTRES CHARGES	PROGRAMMES ET PROJETS		TOTAL CREDITS	
				MONTANT	PONDE- RATION	MONTANT	PONDER.
0.54%		161,344,818	0	160,393,200	0.28%	321,738,018	0.36%
0.41%		123,724,280	0	160,393,200	0.28%	284,117,480	0.32%
0.03%		7,472,447	0		0.00%	7,472,447	0.01%
0.06%		17,932,368	0		0.00%	17,932,368	0.02%
0.04%		12,215,723	0		0.00%	12,215,723	0.01%
0.59%		175,529,478	0	458,857,586	0.81%	634,387,064	0.71%
0.59%		175,529,478	0	458,857,586	0.81%	634,387,064	0.71%
0.33%		97,237,061	0	109,400,000	0.19%	206,637,061	0.23%
0.30%		89,380,351	0	109,400,000	0.19%	198,780,351	0.22%
0.03%		7,856,710	0		0.00%	7,856,710	0.01%
30.24%	0	9,025,307,706	0	2,933,514,058	5.19%	11,958,821,764	13.45%
18.65%		5,564,575,989	0	2,057,365,142	3.64%	7,621,941,131	8.57%
2.31%		689,463,084	0	1,664,204,491	2.95%	2,353,667,575	2.65%
15.83%		4,722,917,250	0	393,160,651	0.70%	5,116,077,901	5.75%
0.11%		33,467,707	0		0.00%	33,467,707	0.04%
0.14%		42,407,948	0		0.00%	42,407,948	0.05%
0.10%		29,160,000	0		0.00%	29,160,000	0.03%
0.05%		14,160,000	0		0.00%	14,160,000	0.02%
0.11%		33,000,000	0		0.00%	33,000,000	0.04%
0.17%		49,263,957	0	5,000,000	0.01%	54,263,957	0.06%
0.17%		49,263,957	0	5,000,000	0.01%	54,263,957	0.06%
4.31%		1,287,108,306	0	100,000,000	0.18%	1,387,108,306	1.56%
4.31%		1,287,108,306	0	100,000,000	0.18%	1,387,108,306	1.56%

BUDGET 2009-2010
(RÉSUMÉ DES CRÉDITS PAR SECTION ET PAR NATURE)

	PROJECTION DES DEPENSES COURANTES				
	FONCTIONNEMENT DE L'ADM. CENTRALE				
	PERSONNEL	BIENS ET SERVICES	SUBVENTIONS & QUOTES-PARTS	IMMOBILISATION	SOUSTOTALI
1214-LA PRESIDENCE	205,707,277	432,376,653	1,849,000	949,049	640,881,979
1214-1-SERVICES INTERNES	205,707,277	432,376,653	1,849,000	949,049	640,881,979
1215-BUREAU DU PREMIER MINISTRE	178,652,750	206,257,579	152,346,011	6,961,400	544,217,740
1215-1-SERVICES INTERNES	170,645,350	156,240,000	15,400,000	6,740,000	349,025,350
1215-2-14-CENTRE DE FORMATION ET DE PERFECTIONNEMENT DES AGENTS DE LA FONCTION PUBLIQUE	8,007,400	2,532,000	0	221,400	10,760,800
1215-2-16-CONSEIL DE MODERNISATION DES ENTREPRISES PUBLIQUES	0	0	30,492,342	0	30,492,342
1211-2-17-COMMISSION NATIONALE DE LUTTE CONTRE LA DROGUE	0	0	20,521,386	0	20,521,386
1215-2-18-BUREAU DE L'ORDONNATEUR NATIONAL	0	0	16,364,444	0	16,364,444
1215-2-19-COMMISSION NATIONALE DES MARCHES PUBLICS	0	0	39,339,909	0	39,339,909
1215-2-20-BUREAU DE GESTION DES MILITAIRES DEMOBILISES	0	0	15,135,061	0	15,135,061
1215-2-21-CONSEIL SUPERIEUR DE LA POLICE NATIONALE	0	47,485,579	0	0	47,485,579
1215-2-22-BUREAU DE COORDINATION ET DE SUIVI DES ACCORDS CARICOM/OMC/ZLEA	0	0	15,092,869	0	15,092,869
1216-MINISTRE DE L'INTERIEUR ET DES COLLECTIVITES TERRITORIALES	309,261,833	426,586,051	198,133,801	5,278,050	939,259,735
1216-1-SERVICES INTERNES	309,261,833	426,586,051	3,250,000	5,278,050	744,375,934
1216-2-15 ORGANISME DE SURVEILLANCE ET D'AMENAGEMENT DU MORNE HOPITAL	0	0	3,043,260	0	3,043,260
1216-2-17 SERVICE METROPOLITAIN DE COLLECTE DE RESIDUS SOLIDES	0	0	191,840,541	0	191,840,541

			AUTRES CHARGES	PROGRAMMES ET PROJETS		TOTAL CREDITS	
PONDERATION	INTERETS	SOUS-TOTAL2		MONTANT	PONDERATION	MONTANT	PONDER.
2.15%		640,881,979	0	0	0.00%	640,881,979	0.72%
2.15%		640,881,979	0		0.00%	640,881,979	0.72%
1.82%		544,217,740	0	120,523,584	0.21%	664,741,324	0.75%
1.17%		349,025,350	0	110,523,584	0.20%	459,548,934	0.52%
0.04%		10,760,800	0		0.00%	10,760,800	0.01%
0.10%		30,492,342	0		0.00%	30,492,342	0.03%
0.07%		20,521,386	0		0.00%	20,521,386	0.02%
0.05%		16,364,444	0		0.00%	16,364,444	0.02%
0.13%		39,339,909	0	10,000,000	0.02%	49,339,909	0.06%
0.05%		15,135,061	0		0.00%	15,135,061	0.02%
0.16%		47,485,579	0		0.00%	47,485,579	0.05%
0.05%		15,092,869	0		0.00%	15,092,869	0.02%
3.15%		939,259,735	0	650,625,332	1.15%	1,589,885,067	1.79%
2.49%		744,375,934	0	650,625,332	1.15%	1,395,001,266	1.57%
0.01%		3,043,260	0		0.00%	3,043,260	0.00%
0.64%		191,840,541	0		0.00%	191,840,541	0.22%

BUDGET 2009-2010
(RÉSUMÉ DES CRÉDITS PAR SECTION ET PAR NATURE)

	PROJECTION DES DEPENSES COURANTES				
	FONCTIONNEMENT DE L'ADM. CENTRALE				
	PERSONNEL	BIENS ET SERVICES	SUBVENTIONS & QUOTES-PARTS	IMMOBILISATION	SOUSTOTALI
SECTEUR SOCIAL	6,490,784,317	1,247,594,639	453,431,236	85,261,835	8,277,072,027
1311-MINISTÈRE DE L'ÉDUCATION NATIONALE ET DE LA FORMATION PROFESSIONNELLE	4,181,687,561	995,136,017	404,796,336	58,377,658	5,639,997,572
1311-1-SERVICES INTERNES	3,951,695,712	961,456,831	403,936,336	52,977,266	5,370,066,145
1311-2-13-BUREAU DE L'ALPHABÉTISATION	60,683,447	10,491,332	200,000	1,733,000	73,107,779
1311-2-15-COMMISSION NATIONALE DE COOPÉRATION AVEC L'UNESCO	12,808,962	2,488,154	60,000	0	15,357,116
1311-2-17-INSTITUT NATIONAL DE FORMATION PROFESSIONNELLE	156,499,440	20,699,700	600,000	3,667,392	181,466,532
1311-2-18-OFFICE NATIONAL DE PARTENARIAT	0	0	0	0	0
1312-MINISTÈRE DES AFFAIRES SOCIALES ET DU TRAVAIL	329,033,285	54,123,867	24,955,636	11,727,294	419,840,082
1312-1-SERVICES INTERNES	249,064,493	16,724,757	8,256,567	11,149,866	285,195,683
1312-2-13-INSTITUT BIEN ÊTRE SOCIAL ET DE RECHERCHES	31,791,920	3,118,137	150,000	198,200	35,258,257
1312-2-14-ENTREPRISE PUBLIQUE DE PROMOTION DE LOGEMENTS SOCIAUX	26,354,724	6,916,400	0	277,000	33,548,124
1312-2-15-OFFICE NATIONAL MIGRATION	21,822,148	2,660,804	16,549,069	102,228	41,134,249
1312-2-17-BUREAU DU SECRÉTAIRE D'ÉTAT À L'INTEGRATION DES PERSONNES HANDICAPÉES	0	24,703,769	0	0	24,703,769
1313-MINISTÈRE DE LA SANTÉ PUBLIQUE ET DE LA POPULATION	1,721,330,869	97,774,543	6,682,265	6,599,827	1,832,387,504
1313-1-SERVICES INTERNES	1,721,330,869	97,774,543	2,910,999	6,599,827	1,828,616,238
1313-2-14-11-SUBVENTION AUX ORGANISMES PRIVÉS/PUBLICS	0	0	3,771,266	0	3,771,266
1314-MINISTÈRE À LA CONDITION FÉMININE ET AUX DROITS DE LA FEMME	65,847,611	12,817,055	617,750	425,346	79,707,762
1314-1-SERVICES INTERNES	65,847,611	12,817,055	617,750	425,346	79,707,762
1315-MINISTÈRE DE LA JEUNESSE, DES SPORTS ET À L'ACTION CIVIQUE	192,884,991	87,743,157	16,379,249	8,131,710	305,139,107
1315-1-SERVICES INTERNES	192,884,991	87,743,157	16,379,249	8,131,710	305,139,107

PONDE- RATION	INTERETS	SOUS-TOTAL2	AUTRES CHARGES	PROGRAMMES ET PROJETS		TOTAL CREDITS	
				MONTANT	PONDE- RATION	MONTANT	PONDER.
27.74%	0	8,277,072,027	0	4,597,646,111	8.14%	12,874,718,138	14.48%
18.90%		5,639,997,572	0	2,506,303,831	4.44%	8,146,301,403	9.16%
18.00%		5,370,066,145	0	2,220,303,831	3.93%	7,590,369,976	8.53%
0.24%		73,107,779	0		0.00%	73,107,779	0.08%
0.05%		15,357,116	0		0.00%	15,357,116	0.02%
0.61%		181,466,532	0	286,000,000	0.51%	467,466,532	0.53%
0.00%		0	0		0.00%	0	0.00%
1.41%		419,840,082	0	65,000,000	0.12%	484,840,082	0.55%
0.96%		285,195,683	0	65,000,000	0.12%	350,195,683	0.39%
0.12%		35,258,257	0	0	0.00%	35,258,257	0.04%
0.11%		33,548,124	0	0	0.00%	33,548,124	0.04%
0.14%		41,134,249	0		0.00%	41,134,249	0.05%
0.08%		24,703,769	0		0.00%	24,703,769	0.03%
6.14%		1,832,387,504	0	1,884,342,280	3.34%	3,716,729,784	4.18%
6.13%		1,828,616,238	0	1,884,342,280	3.34%	3,712,958,518	4.17%
0.01%		3,771,266	0		0.00%	3,771,266	0.00%
0.27%		79,707,762	0	32,000,000	0.06%	111,707,762	0.13%
0.27%		79,707,762	0	32,000,000	0.06%	111,707,762	0.13%
1.02%		305,139,107	0	110,000,000	0.19%	415,139,107	0.47%
1.02%		305,139,107	0	110,000,000	0.19%	415,139,107	0.47%

BUDGET 2009-2010
(RÉSUMÉ DES CRÉDITS PAR SECTION ET PAR NATURE)

	PROJECTION DES DEPENSES COURANTES				
	FONCTIONNEMENT DE L'ADM. CENTRALE				
	PERSONNEL	BIENS ET SERVICES	SUBVENTIONS & QUOTES-PARTS	IMMOBILISATION	SOUS-TOTALI
SECTEUR CULTUREL	359,507,855	220,818,883	74,436,172	10,310,571	665,073,482
1411-MINISTERE DES CULTES	38,476,500	5,405,506	53,039,404	0	96,921,410
1411-1-SERVICES INTERNES	38,476,500	5,405,506	53,039,404	0	96,921,410
1412-MINISTERE DE LA CULTURE ET DE LA COMMUNICATION	321,031,355	215,413,377	21,396,768	10,310,571	568,152,072
1412-1-SERVICES INTERNES	68,433,014	40,458,909	987,750	2,020,000	111,899,673
1412-2-13-ECOLE NATIONALE DES ARTS	20,175,314	2,230,261	0	742,311	23,147,886
1412-2-14-INSTITUT DE SAUVEGARDE DU PATRIMOINE NATIONAL	14,893,691	593,374	0	0	15,487,065
1412-2-15-THEATRE NATIONAL	20,683,470	3,061,530	0	156,000	23,901,000
1412-2-16-MUSEE DU PANTHEON NATIONAL HAITIEN	10,806,641	1,354,606	0	0	12,161,247
1412-2-17-BUREAU D'ETHNOLOGIE	8,171,429	1,017,498	0	0	9,188,927
1412-2-18-BIBLIOTHEQUE NATIONALE	16,408,488	7,966,949	120,000	2,244,002	26,739,439
1412-2-19-ARCHIVES NATIONALES	70,145,020	15,714,983	2,426,058	2,887,267	91,173,328
1412-2-20-TELEVISION NATIONALE D'HAITI	66,010,376	15,778,250	0	941,097	82,729,722
1412-2-21-RADIO NATIONALE D'HAITI	25,303,913	5,628,058	0	1,319,894	32,251,864
1412-2-23-ACTIVITÉS CULTURELLES	0	121,608,960	0	0	121,608,960
1412-2-24-DIRECTION NATIONALE DU LIVRE	0	0	8,606,258	0	8,606,258
1412-2-25-BUREAU HAITIEN DU DROIT D'AUTEUR	0	0	9,256,702	0	9,256,702
AUTRES ADMINISTRATIONS	0	809,578,859	3,400,442,992	18,000,000	4,228,021,851
1511- INTERVENTIONS PUBLIQUES	0	809,578,859	3,400,442,992	18,000,000	4,228,021,851
1511-1-11-CONTRIBUTION AUX FONDS DE PENSION			463,774,304		463,774,304
1511-1-13-CONTRIBUTIONS AUX INSTITUTIONS INTERNATIONALES			115,000,000		115,000,000
1511-1-49-AUTRES INTERVENTIONS PUBLIQUES	0	809,578,859	2,821,668,688	18,000,000	3,649,247,547
1512- DETTE PUBLIQUE	0	0	0	0	0
1512-1-11-INSTITUTIONS FINANCIERES CREATRICES DE MONNAIE					

PONDE- RATION	INTERETS	SOUS-TOTAL2	AUTRES CHARGES	PROGRAMMES ET PROJETS		TOTAL CREDITS	
				MONTANT	PONDE- RATION	MONTANT	PONDER.
2.23%	0	665,073,482	0	173,142,224	0.31%	838,215,706	0.94%
0.32%		96,921,410	0	0	0.00%	96,921,410	0.11%
0.32%		96,921,410	0	0	0.00%	96,921,410	0.11%
1.90%		568,152,072	0	173,142,224	0.31%	741,294,296	0.83%
0.37%		111,899,673	0	82,680,800	0.15%	194,580,473	0.22%
0.08%		23,147,886	0	0	0.00%	23,147,886	0.03%
0.05%		15,487,065	0	0	0.00%	15,487,065	0.02%
0.08%		23,901,000	0	0	0.00%	23,901,000	0.03%
0.04%		12,161,247	0		0.00%	12,161,247	0.01%
0.03%		9,188,927	0	0	0.00%	9,188,927	0.01%
0.09%		26,739,439	0	0	0.00%	26,739,439	0.03%
0.31%		91,173,328	0	78,000,000	0.14%	169,173,328	0.19%
0.28%		82,729,722	0	12,461,424	0.02%	95,191,146	0.11%
0.11%		32,251,864	0		0.00%	32,251,864	0.04%
0.41%		121,608,960	0		0.00%	121,608,960	0.14%
0.03%		8,606,258	0		0.00%	8,606,258	0.01%
0.03%		9,256,702	0		0.00%	9,256,702	0.01%
14.17%	1,558,503,079	5,786,524,930	1,045,342,546	0	0.00%	6,831,867,476	7.68%
14.17%		4,228,021,851	300,000,000	0	0.00%	4,528,021,851	5.09%
1.55%		463,774,304	0		0.00%	463,774,304	0.52%
0.39%		115,000,000	0		0.00%	115,000,000	0.13%
12.23%		3,649,247,547	300,000,000		0.00%	3,949,247,547	4.44%
0.00%	1,558,503,079	1,558,503,079	745,342,546	0	0.00%	2,303,845,625	2.59%
	1,100,000,000	1,100,000,000	0		0.00%	1,100,000,000	1.24%

BUDGET 2009-2010
(RÉSUMÉ DES CRÉDITS PAR SECTION ET PAR NATURE)

	PROJECTION DES DEPENSES COURANTES				
	FONCTIONNEMENT DE L'ADM. CENTRALE				
	PERSONNEL	BIENS ET SERVICES	SUBVENTIONS & QUOTES-PARTS	IMMOBILISATION	SOUS-TOTAL
1512-1-1211-AUTRES INSTITUTIONS FINANCIERES					
1512-1-13-AUTRES CREANCIERS INTERNES					
1512-2-11-DETTE MULTILATERALE					
1512-2-12-DETTE BILATERALE					
1512-2-13-AUTRES DETTES EXTERNES					
POUVOIR LEGISLATIF	970,723,147	306,354,069	173,399,999	50,778,543	1,501,255,758
2211-SENAT DE LA REPUBLIQUE	364,978,261	108,390,957	53,919,999	26,684,916	553,974,133
2212- CHAMBRE DES DEPUTES	605,744,886	197,963,112	119,480,000	24,093,627	947,281,625
POUVOIR JUDICIAIRE	616,855,132	85,740,428	62,000	14,644,227	717,301,786
3211-CONSEIL SUPERIEUR DU POUVOIR JUDICIAIRE	616,855,132	85,740,428	62,000	14,644,227	717,301,786
3211-1-11-ADMINISTRATION GENERALE	0	40,000,000	0	0	40,000,000
3211-2-12-COUR DE CASSATION	49,711,483	6,042,562	62,000	2,330,973	58,147,017
3211-2-13-COUR D'APPEL	54,635,580	8,626,703	0	1,500,000	64,762,283
3211-2-14-TRIBUNAUX	512,508,069	31,071,163	0	10,813,254	554,392,486
ORGANISMES INDEPENDANTS	469,606,198	98,670,522	406,105,054	8,130,972	982,512,747
4111-COUR SUPERIEURE DES COMPTES ET DU CONTENTIEUX ADMINISTRATIF	240,899,205	24,254,070	949,708	2,206,972	268,309,955
4211-CONSEIL ELECTORAL	218,873,077	69,742,453	0	5,124,000	293,739,530
4212-OFFICE DE PROTECTION DU CITOYEN	9,833,916	4,674,000	0	800,000	15,307,916
4311-UNIVERSITE D'ETAT D'HAITI	0	0	405,155,346	0	405,155,346
TOTAL	16,030,815,862	8,019,358,355	5,411,536,555	379,524,931	29,841,235,702

PONDE- RATION	INTERETS	SOUS-TOTAL2	AUTRES CHARGES	PROGRAMMES ET PROJETS		TOTAL CREDITS	
				MONTANT	PONDE- RATION	MONTANT	PONDER.
		0	0		0.00%	0	0.00%
	38,707,131	38,707,131	460,000,000		0.00%	498,707,131	0.56%
	314,655,532	314,655,532	152,868,865		0.00%	467,524,397	0.53%
	105,140,416	105,140,416	132,473,681		0.00%	237,614,097	0.27%
		0	0		0.00%	0	0.00%
5.03%	0	1,501,255,758	0	156,094,885	0.28%	1,657,350,643	1.86%
1.86%		553,974,133		141,094,885	0.25%	695,069,018	0.78%
3.17%		947,281,625	0	15,000,000	0.03%	962,281,625	1.08%
2.40%	0	717,301,786	0	0	0.00%	717,301,786	0.81%
2.40%		717,301,786	0	0	0.00%	717,301,786	0.81%
0.13%		40,000,000			0.00%	40,000,000	0.04%
0.19%		58,147,017	0	0	0.00%	58,147,017	0.07%
0.22%		64,762,283			0.00%	64,762,283	0.07%
1.86%		554,392,486	0	0	0.00%	554,392,486	0.62%
3.29%	0	982,512,747	0	359,430,144	0.64%	1,341,942,891	1.51%
0.90%		268,309,955		35,000,000	0.06%	303,309,955	0.34%
0.98%		293,739,530	0	264,430,144	0.47%	558,169,674	0.63%
0.05%		15,307,916	0		0.00%	15,307,916	0.02%
1.36%		405,155,346	0	60,000,000	0.11%	465,155,346	0.52%
100.00%	1,558,503,079	31,399,738,781	1,045,342,546	56,497,819,616	100.00%	88,942,900,943	100.00%

Article 17.- Pour l'exercice 2009-2010, il est prévu pour assurer le service de la Dette Publique un montant de DEUX MILLIARDS TROIS CENT TROIS MILLIONS HUIT CENT QUARANTE CINQ MILLE SIX CENT VINGT CINQ GOURDES ET 00/100 (2 303 845 625,00 GOURDES), réparti suivant le tableau ci-dessous.

TABLEAU DU SERVICE DE LA DETTE PUBLIQUE PREVU POUR L'EXERCICE 2009 - 2010			
	INTÉRÊT	AMORTISSEMENT	TOTAL
TOTAL DETTE PUBLIQUE	1,558,503,079	745,342,546	2,303,845,625
1512-1- DETTE INTERNE	1,138,707,131	460,000,000	1,598,707,131
1512-1-11- INSTITUTIONS FINANCIERES CREATRICES DE MONNAIE	1,100,000,000		1,100,000,000
1512-1-12- AUTRES INSTITUTIONS FINANCIERES			
1512-1-13- AUTRES CREANCIERS INTERIEURS	38,707,131	460,000,000	498,707,131
1512-2- DETTE EXTERNE	419,795,948	285,342,546	705,138,494
1512-2-11- DETTE PUBLIQUE MULTILATERALE	314,655,532	152,868,865	467,524,397
1512-2-12- DETTE PUBLIQUE BILATERALE	105,140,416	132,473,681	237,614,097
1512-2-13- AUTRES DETTES EXTERNES	-	-	-

Article 18.- La répartition des ressources domestiques par champs de taxation, des emprunts, des dons ainsi que celle des crédits de fonctionnement et d'investissement sont présentées sous forme de tableaux dans la présente Loi de Finances.

Article 19.- Les crédits prévus pour le financement des Programmes et Projets d'Investissements Publics sont déposés par tranche sur le COMPTE SPECIAL DU TRESOR POUR LE DEVELOPPEMENT conformément à l'Arrêté du 17 septembre 1985 fixant les modalités d'application du Décret du 4 octobre 1984 sur le Fonds d'Investissements Publics;

Article 20.- Le Ministère de l'Économie et des Finances établit avec les ordonnateurs la ventilation des crédits budgétaires contenus dans la Loi de Finances.

CHAPITRE IV**DISPOSITIONS EN VUE DU CONTRÔLE DES TRANSACTIONS BUDGÉTAIRES**

- Article 21.-** Toutes les ressources de l'État sont de droit des ressources budgétaires même dans le cas où elles n'ont pas été prévues dans la Loi de Finances. Ces ressources peuvent être créées par des lois, conventions, décisions de justice ou toutes autres prescriptions validées par les autorités compétentes. Sauf dérogation légale, elles sont versées au Trésor Public.
- Article 22.-** Toutes les recettes perçues par les Services Publics, bénéficiant d'une allocation budgétaire, doivent faire l'objet d'un contrôle strict de la part des institutions de tutelle. Les barèmes et tarifs établis seront approuvés par lesdites institutions qui veilleront à ce qu'ils reçoivent la plus large diffusion possible. Les dépenses financées par de telles recettes doivent être exécutées selon les normes en vigueur.
- Article 23.-** Tout chèque émis à l'ordre de l'État, d'un Ministère ou Services publics bénéficiant d'une allocation budgétaire, ne peut être endossé que pour dépôt au compte « Trésor Public » ou, si les raisons sont bien spécifiées et conformes aux lois en vigueur, au compte de l'Institution bénéficiaire. Le paiement en numéraire d'un tel chèque est formellement interdit.
- Article 24.-** Les opérations sur les Comptes Spéciaux du Trésor et les comptes courants des Organismes Publics sont réalisées en conformité aux lois et règlements régissant la matière.
- Article 25.-** Les dépenses effectuées à partir des comptes courants de fonctionnement par l'Administration Centrale seront régularisées par imputation aux alinéas budgétaires appropriés dans la Loi de Règlement.
- Article 26.-** Les comptes courants de fonctionnement ne peuvent être utilisés aux rémunérations de personnel, ni à l'octroi de subventions. Les Institutions bénéficiant d'une dotation budgétaire sont exemptes de cette obligation.
- Article 27.-** Les engagements pris au-delà des crédits budgétaires fixés par la présente Loi de Finances, les engagements contraires aux lois et règlements en vigueur n'obligent point l'État haïtien. Toute personne physique ou morale qui aura contracté de tels engagements sera réputée pécuniairement responsable, sans préjudice des poursuites pénales ou civiles qui pourraient être intentées contre elle.
- Article 28.-** Sous peine de sanctions disciplinaires, les Services administratifs et comptables des Ministères et Organismes publics ont l'obligation de remettre les chèques reçus des guichets de la Direction du Trésor à leur bénéficiaire ou mandataire désigné dans un délai n'excédant pas cinq jours ouvrables, à compter de la date de réception. Les chèques devenus sans objet doivent être retournés sans délai au Ministère de l'Economie et des Finances accompagnés d'un bordereau d'encaissement et d'annulation.
- Article 29.-** Les chèques émis par le Trésor Public ont un délai de validité de six (6) mois à compter de leur date d'émission.
- Article 30.-** L'agent de la fonction publique ne peut émarger en même temps aux crédits budgétaires de plus d'une Institution, sauf s'il remplit la fonction d'enseignant à coté de son emploi principal.
- Article 31.-** Tout avis de mouvement du personnel susceptible d'augmenter la masse salariale doit être visé par un Contrôleur Financier de la Direction Générale du Budget, attestant la disponibilité du crédit avant la signature de l'Ordonnateur.

- Article 32.-** Les Fonctionnaires et Employés affectés au service de Grands Commis bénéficient, en lieu et place des heures supplémentaires, d'une prime de fonction n'excédant pas 50% de leur salaire de base.
- Article 33.-** Le barème des frais de voyage à l'intérieur et à l'extérieur du pays, le plafond à l'octroi d'indemnité de responsabilité et de rémunération pour travaux en heures supplémentaires sont mis à jour et publiés régulièrement à la diligence du Ministère de l'Économie et des Finances.
- Article 34.-** Les per diem accordés à partir des ressources du Trésor Public sont destinés à couvrir tous les frais relatifs au séjour d'un grand commis ou d'un agent de la fonction publique à l'étranger ou dans une région autre que son lieu d'affectation, dans le cadre de l'exercice de ses fonctions.
- Article 34.-1.** Lorsque les frais de séjour sont couverts par une organisation tierce, un montant complémentaire ne dépassant pas 50% de celui prévu dans le barème, peut être accordé pour couvrir certaines dépenses imprévues.
- Article 34.-2.** Toute personne autre, non mentionné à l'article 34, en mission pour le compte des pouvoirs publics, peut également bénéficier de per diem équivalent à celui d'un Membre de Cabinet.
- Article 35.-** Les subventions accordées par le Trésor Public, au nom de la population ou des collectivités sont assujetties au contrôle du Ministère concerné ainsi qu'à celui du Ministère de l'Économie et des Finances et de la Cour Supérieure des Comptes et du Contentieux Administratif.
- Article 36.-** Une institution émergeant au budget de la République ne peut bénéficier de subvention provenant des disponibilités budgétaires d'une autre institution.
- Article 37.-** Dans le cadre de subventions permanentes ou d'allocations octroyées à des institutions publiques n'émergeant pas au budget ou à des institutions privées, les organes de contrôle de l'Etat peuvent intervenir à tout moment pour vérifier l'utilisation des fonds avancés.
- Article 38.-** Les Institutions émergeant au budget de l'Etat octroient en priorité les subventions aux secteurs d'activités auxquels elles appartiennent. Aussi, l'enveloppe budgétaire allouée aux subventions est ainsi répartie pour chaque Institution :
- 80% pour le secteur d'activité de l'Institution en question
- 20% pour les activités hors du secteur
- Article 39.-** Les dépenses de fonctionnement exécutées à partir de l'article "9- Autres Dépenses Publiques" doivent être réimputées à l'article budgétaire approprié et prises en compte dans la loi de règlement de l'exercice. Sont exemptes de cette obligation les dépenses d'intelligence et de police.
- Article 40.-** Aucune rémunération de personnel ne peut être effectuée à partir de l'article « 9-Autres dépenses publiques ». Les Institutions bénéficiant d'une dotation budgétaire sont exemptes de cette obligation.
- Article 41.-** Toute personne physique ou morale qui aura entravé les procédures d'exécution de la Loi de Finances, c'est-à-dire la perception d'impôts, taxes, droits, ou l'exécution des dépenses, sera punie conformément aux lois régissant la matière. Il en sera de même pour toute personne qui aura omis de verser au « Trésor Public », dans les délais légaux, les droits perçus pour compte de l'Etat.

BUDGET EXERCICE 2009-2010

RÉPARTITION DES CRÉDITS PAR SECTION, ARTICLE ET PROGRAMME

INSTITUTION	Crédit 09-10
1216-MINISTÈRE DE L'INTÉRIEUR ET DES COLLECTIVITÉS TERRITORIALES	1,589,885,067
1216-1-11 BUREAU DU MINISTRE	73,264,125
1 -DEPENSES DE PERSONNEL	15,187,368
2 DEPENSES DE SERVICES ET CHARGES DIVERSES	6,498,839
3 ACHATS DE BIENS DE CONSOMMATION ET PETIT MATÉRIELS	1,277,918
4 IMMOBILISATION CORPORELLE	300,000
7 SUBVENTIONS,QUOTES-PARTS ET CONTRIB.,ALLOC, INDEMNISATIONS	2,000,000
9 AUTRES DEPENSES PUBLIQUES	48,000,000
1216-1-12 DIRECTION GÉNÉRALE	1,321,737,141
1 -DEPENSES DE PERSONNEL	294,074,465
2 DEPENSES DE SERVICES ET CHARGES DIVERSES	166,748,009
3 ACHATS DE BIENS DE CONSOMMATION ET PETIT MATÉRIELS	10,620,990
4 IMMOBILISATION CORPORELLE	4,978,050
7 SUBVENTIONS,QUOTES-PARTS ET CONTRIB.,ALLOC, INDEMNISATIONS	1,250,000
9 AUTRES DEPENSES PUBLIQUES	193,440,295
1216-1-12-52-PROGRAMME DE RENFORCEMENT INSTITUTIONNEL	18,570,772 ✓
9 AUTRES DEPENSES PUBLIQUES	18,570,772
1216-1-12-53-PROGRAMME DE PREVENTION, DE GESTION DE DESASTRES NATURELS ✓	300,988,280 ✓
9 AUTRES DEPENSES PUBLIQUES	300,988,280
1216-1-12-54-PROGRAMME D'INTERVENTIONS SPÉCIFIQUES DU MICT ✓	331,066,280 ✓
1216-2-15 ORGANISME DE SURVEILLANCE & D'AMÉNAGEMENT DU MORNE HÔPITAL	3,043,260
7 SUBVENTIONS,QUOTES-PARTS ET CONTRIB.,ALLOC, INDEMNISATIONS	3,043,260
1216-2-17 SERVICE METROPOLITAIN DE COLLECTE DE RESIDUS SOLIDES	191,840,541
7 SUBVENTIONS,QUOTES-PARTS ET CONTRIB.,ALLOC, INDEMNISATIONS	191,840,541

**POUVOIR EXECUTIF
SECTEUR SOCIAL**

POUVOIR EXÉCUTIF
CRÉDITS BUDGÉTAIRES DU SECTEUR SOCIAL PAR MINISTÈRE ET PAR NATURE
EN GOURDES
EXERCICE 2009-2010

Ministère	NATURE		TOTAL	
	Fonctionnement	Investissement	Montant	%
1311-MENFP	5,639,997,572	2,506,303,831	8,146,301,403	63.27%
1312-MAST	419,840,082	65,000,000	484,840,082	3.77%
1313-MSPP	1,832,387,504	1,884,342,280	3,716,729,784	28.87%
1314-MCFDF	79,707,762	32,000,000	111,707,762	0.87%
1315-MJSAC	305,139,107	110,000,000	415,139,107	3.22%
TOTAL	8,277,072,027	4,597,646,111	12,874,718,138	100,00

PONDÉRATION DES CRÉDITS DU SECTEUR SOCIAL PAR MINISTÈRE

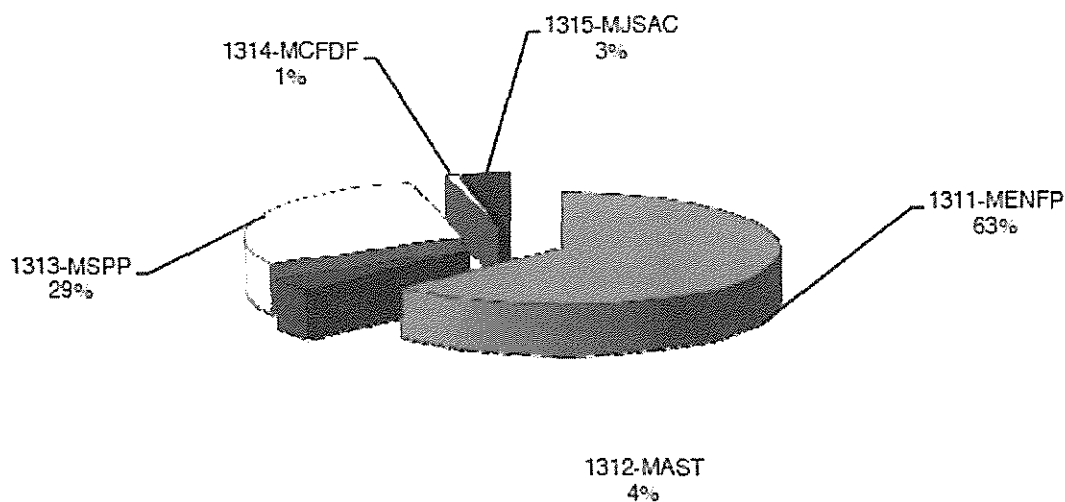

POUVOIR EXECUTIF

SECTEUR SOCIAL

**PRESENTATION ET CREDITS
DU MINISTERE DE L'EDUCATION NATIONALE
ET DE LA FORMATION PROFESSIONNELLE**

1311.- MINISTÈRE DE L'ÉDUCATION NATIONALE ET DE LA FORMATION PROFESSIONNELLE (MENFP)

PRINCIPALES MISSIONS ET ATTRIBUTIONS

Les principales missions et attributions du Ministère de L'Éducation Nationale et de la Formation Professionnelle sont de:

- Formuler et appliquer la politique du Pouvoir Exécutif dans les domaines de l'Éducation;
- Elaborer la politique éducative nationale aux niveaux préscolaire, fondamental, secondaire et professionnel;
- Veiller à l'application de la politique nationale d'enseignement supérieur.;
- Développer des programmes de recherche et d'expérimentation pédagogique;
- Veiller à l'équivalence des études et à la validation des Diplômes, des Certificats et Titres Etrangers avec les Organismes Nationaux Compétents.

STRUCTURE ORGANISATIONNELLE

Le Ministère de l'Éducation et de la Formation Professionnelle est organisé suivant une structure pyramidale placée sous l'autorité d'un Ministre auquel est adjoint un Secrétaire d'Etat à l'Alphabétisation. Les différents niveaux administratifs sont les suivants :

- Une Structure Centrale comprenant une Direction Générale assistée d'une Direction Administrative, de Neuf (9) Directions Techniques et de Dix (10) Directions Départementales;
- Trois (3) Services Externes.

PRINCIPAUX OBJECTIFS POUR L'EXERCICE FISCAL 2009-2010

- Améliorer le cadre managérial et le pilotage du secteur de l'éducation;
- Réorganiser l'offre scolaire en faveur des élèves pauvres ;
- Améliorer la qualité de l'éducation par la formation des enseignants;
- Accroître et améliorer l'offre d'éducation préscolaire pour les enfants de 0 à 5 ans ;
- Promouvoir l'enseignement supérieur en région ;
- Améliorer l'encadrement pédagogique ;
- Promouvoir le développement de la formation professionnelle ;
- Améliorer la coordination des opérateurs du secteur éducatif.

**1311-MINISTÈRE DE L'ÉDUCATION NATIONALE
ET DE LA FORMATION PROFESSIONNELLE**

CRÉDITS BUDGÉTAIRES PAR SECTION ET PAR NATURE

EN GOURDES

EXERCICE 2009-2010

SECTION	NATURE		TOTAL	
	Fonctionnement	Investissement	Montant	%
1311-1-Services Interne	5,370,066,145	2,220,303,831	7,590,369,976	93.18%
1311-2-13-BUREAU DE L'ALPHABETISATION	73,107,779	0	73,107,779	0.90%
1311-2-15-COM. NAT. COOP. UNESCO	15,357,116	0	15,357,116	0.19%
1311-2-17-INFP	181,466,532	286,000,000	467,466,532	5.74%
1311-2-17-OFFICE NAT.PART.	0	0	0	0.00%
TOTAL	5,639,997,572	2,506,303,831	8,146,301,403	100.00%

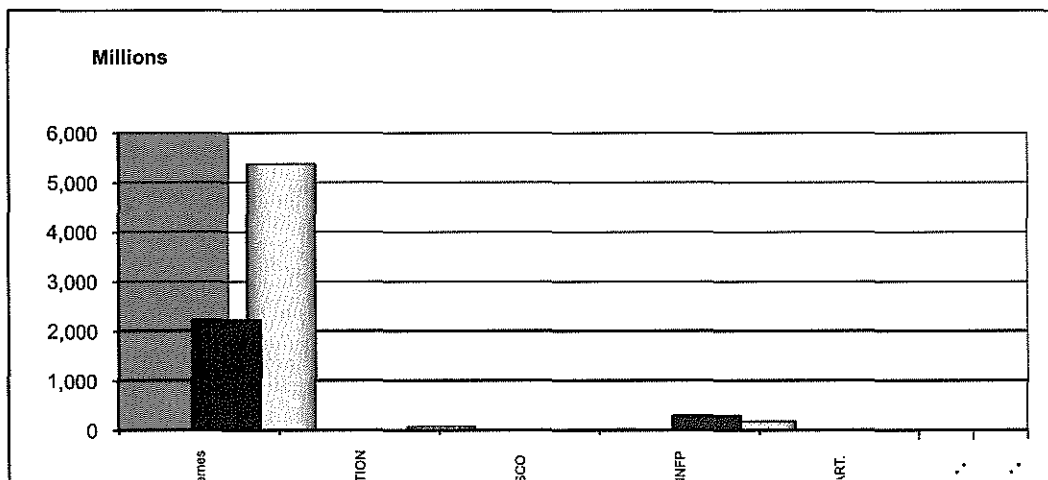

**BUDGET EXERCICE 2009-2010
RÉPARTITION DES CRÉDITS PAR SECTION,
ARTICLE ET PROGRAMME**

BUDGET EXERCICE 2009-2010

RÉPARTITION DES CRÉDITS PAR SECTION, ARTICLE ET PROGRAMME

INSTITUTION	Crédit 09-10
13-SECTEUR SOCIAL	12,874,718,138
1311-MINISTERE DE L'EDUCATION NATIONALE ET DE LA FORMATION PROFESSIONNELLE	8,146,301,403
1311-1-11 BUREAU DU MINISTRE	438,456,764
1 -DEPENSES DE PERSONNEL	98,356,764
2 DEPENSES DE SERVICES ET CHARGES DIVERSES	2,360,000
3 ACHATS DE BIENS DE CONSOMMATION ET PETIT MATERIELS	1,500,000
4 IMMOBILISATION CORPORELLE	240,000
7 SUBVENTIONS,QUOTES-PARTS ET CONTRIB.,ALLOC, INDEMNISATIONS	330,000,000
9 AUTRES DEPENSES PUBLIQUES	6,000,000
1311-1-12 DIRECTION GENERALE	7,151,913,212
1 -DEPENSES DE PERSONNEL	3,853,338,948
2 DEPENSES DE SERVICES ET CHARGES DIVERSES	705,386,870
3 ACHATS DE BIENS DE CONSOMMATION ET PETIT MATERIELS	25,409,961
4 IMMOBILISATION CORPORELLE	52,737,266
5 IMMOBILISATION INCORPORELLE	0
7 SUBVENTIONS,QUOTES-PARTS ET CONTRIB.,ALLOC, INDEMNISATIONS	73,936,336
9 AUTRES DEPENSES PUBLIQUES	220,800,000
1311-1-12-52-PROGRAMME DE DEVELOPPEMENT DES CAPACITES INSTITUTIONNELLES DU MENFP	684,186,934 ✓
9 AUTRES DEPENSES PUBLIQUES	684,186,934
1311-1-12-53-PROGRAMME DE DEVELOPPEMENT DU SECTEUR EDUCATIF	1,454,116,897 ✓
9 AUTRES DEPENSES PUBLIQUES	1,454,116,897
1311-1-12-54-PROGRAMME DE DEVELOPPEMENT DE L'ENSEIGNEMENT SUPERIEUR EN REGIONS	32,000,000 ✓
9 AUTRES DEPENSES PUBLIQUES	32,000,000
1311-1-12-55-PROGRAMME D'APPUI A LA CAMPAGNE D"ALPHABETISATION /	50,000,000 ✓
9 AUTRES DEPENSES PUBLIQUES	50,000,000
1311-2-13-BUREAU DE L'ALPHABETISATION	73,107,779
1 -DEPENSES DE PERSONNEL	60,683,447
2 DEPENSES DE SERVICES ET CHARGES DIVERSES	5,265,000

3 ACHATS DE BIENS DE CONSOMMATION ET PETIT MATERIELS	4,726,332
4 IMMOBILISATION CORPORELLE	1,733,000
7 SUBVENTIONS,QUOTES-PARTS ET CONTRIB.,ALLOC, INDEMNISATIONS	200,000
9 AUTRES DEPENSES PUBLIQUES	500,000
1311-2-15-COMMISSION NATIONALE DE COOPERATION AVEC L'UNESCO	15,357,116
1 -DEPENSES DE PERSONNEL	12,808,962
2 DEPENSES DE SERVICES ET CHARGES DIVERSES	1,223,079
3 ACHATS DE BIENS DE CONSOMMATION ET PETIT MATERIELS	1,265,075
4 IMMOBILISATION CORPORELLE	0
7 SUBVENTIONS,QUOTES-PARTS ET CONTRIB.,ALLOC, INDEMNISATIONS	60,000
9 AUTRES DEPENSES PUBLIQUES	0
1311-2-17-INSTITUT NATIONAL DE FORMATION PROFESSIONNELLE	467,466,532
1 -DEPENSES DE PERSONNEL	156,499,440
2 DEPENSES DE SERVICES ET CHARGES DIVERSES	7,225,908
3 ACHATS DE BIENS DE CONSOMMATION ET PETIT MATERIELS	4,497,984
4 IMMOBILISATION CORPORELLE	3,447,392
5 IMMOBILISATION INCORPORELLE	220,000
7 SUBVENTIONS,QUOTES-PARTS ET CONTRIB.,ALLOC, INDEMNISATIONS	600,000
9 AUTRES DEPENSES PUBLIQUES	8,975,808
1311-2-17-80-PROGRAMME DE DEVELOPPEMENT DE LA FORMATION PROFESSIONNELLE	286,000,000
9 AUTRES DEPENSES PUBLIQUES	286,000,000
1311-2-18-OFFICE NATIONAL DE PARTENARIAT	0
7 SUBVENTIONS,QUOTES-PARTS ET CONTRIB.,ALLOC, INDEMNISATIONS	0

POUVOIR EXECUTIF
SECTEUR SOCIAL

PRESENTATION ET CREDITS
DU MINISTERE DES AFFAIRES SOCIALES
ET DU TRAVAIL

1312.- MINISTÈRE DES AFFAIRES SOCIALES ET DU TRAVAIL (MAST)

PRINCIPALES MISSIONS ET ATTRIBUTIONS

Les principales missions et attributions du Ministère des Affaires Sociales sont de :

- Définir et exécuter la politique sociale du Gouvernement;
- Assurer la protection du travailleur, tant dans le secteur formel qu'informel et l'harmonie du travail et du capital;
- Etablir un régime approprié de sécurité sociale contre les risques physiologiques, économiques, sociaux et autres;
- Créer, autoriser, encourager et superviser les œuvres de prévoyance et d'assistance sociale tant publiques que privées;
- Assurer, sur le plan technique et administratif, le contrôle et la supervision de toutes les institutions de Sécurité Sociale.

STRUCTURE ORGANISATIONNELLE

Le Ministère des Affaires Sociales est organisé suivant une structure pyramidale placée sous l'autorité d'un Ministre auquel est adjoint un Secrétaire d'État aux Handicapés. Les différents niveaux administratifs sont les suivants :

- Une Structure Centrale comprenant une Direction Générale assistée d'une Direction Administrative et de cinq (5) Directions Techniques;
- Quatre (4) Services Externes.

PRINCIPAUX OBJECTIFS POUR L'EXERCICE FISCAL 2009-2010

**1312-MINISTÈRE DES AFFAIRES SOCIALES ET DU TRAVAIL (MAST)
CRÉDITS BUDGÉTAIRES PAR SECTION ET PAR NATURE
EN GOURDES
EXERCICE 2009-2010**

SECTION	NATURE		TOTAL	
	Fonctionnement	Investissement	Montant	%
1312-1-Services Internes	285,195,683	65,000,000	350,195,683	72.23%
1312-2-13-IBESR	35,258,257	0	35,258,257	7.27%
1312-2-14-EPPLS	33,548,124	0	33,548,124	6.92%
1312-2-15-ONM	41,134,249	0	41,134,249	8.48%
1312-2-17-BSEIPH	24,703,769	0	24,703,769	5.10%
TOTAL	419,840,082	65,000,000	484,840,082	100.00%

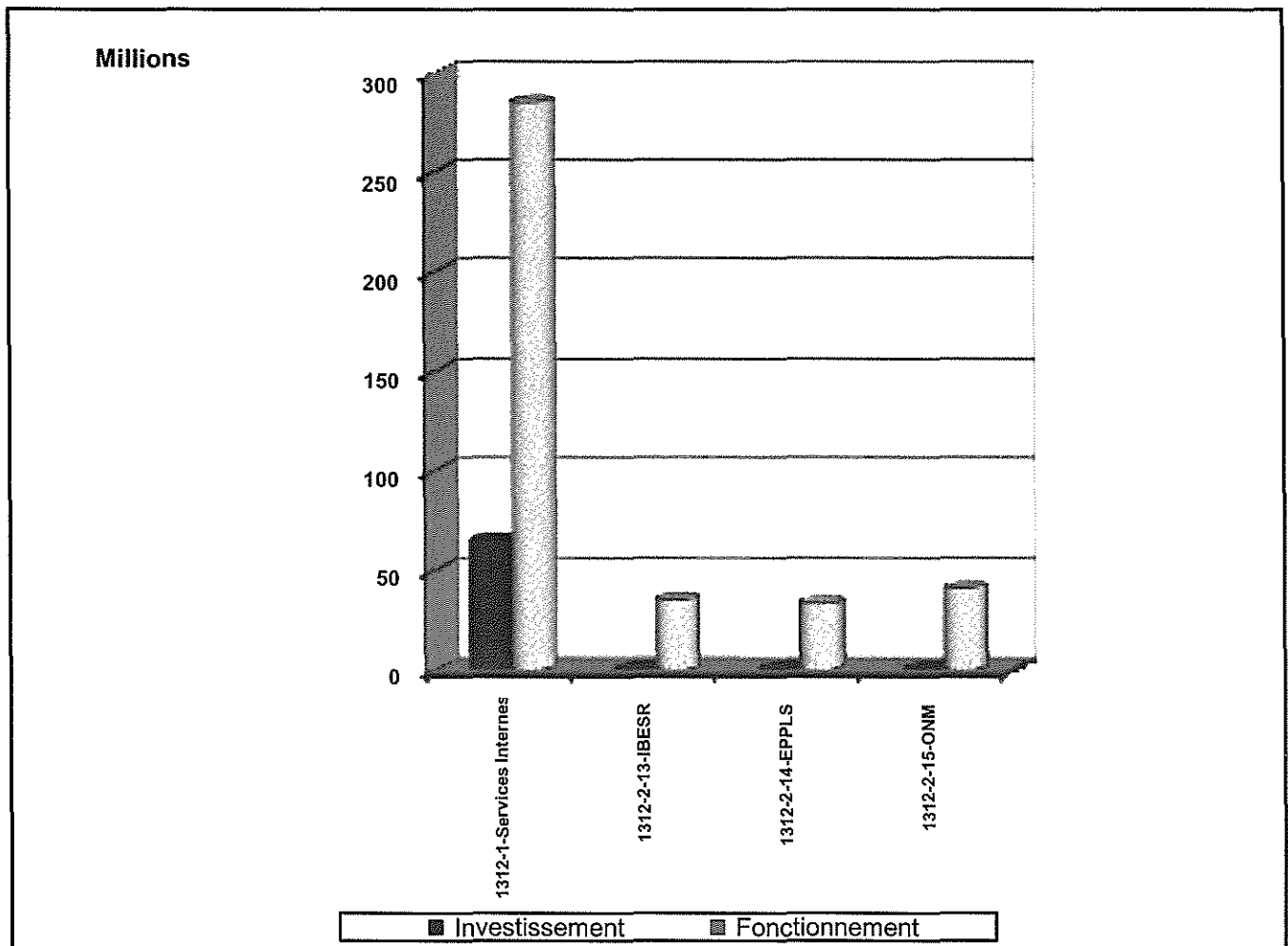

BUDGET EXERCICE 2009-2010
RÉPARTITION DES CRÉDITS PAR SECTION,
ARTICLE ET PROGRAMME

BUDGET EXERCICE 2009-2010

RÉPARTITION DES CRÉDITS PAR SECTION, ARTICLE ET PROGRAMME

INSTITUTION	Crédit 09-10
1312-MINISTÈRE DES AFFAIRES SOCIALES ET DU TRAVAIL	484,840,082
1312-1-11 BUREAU DU MINISTRE	64,100,338
1 -DEPENSES DE PERSONNEL :	60,219,494
2 DEPENSES DE SERVICES ET CHARGES DIVERSES	2,112,187
3 ACHATS DE BIENS DE CONSOMMATION ET PETITS MATERIELS	118,790
4 IMMOBILISATION CORPORELLE	1,649,867
7 SUBVENTIONS,QUOTES-PARTS ET CONTRIB.,ALLOC, INDEMNISATIONS	0
9 AUTRES DEPENSES PUBLIQUES	0
1312-1-12 DIRECTION GENERALE	286,095,345
1 -DEPENSES DE PERSONNEL	188,844,999
2 DEPENSES DE SERVICES ET CHARGES DIVERSES	4,913,502
3 ACHATS DE BIENS DE CONSOMMATION ET PETITS MATERIELS	4,980,810
4 IMMOBILISATION CORPORELLE	9,499,999
7 SUBVENTIONS,QUOTES-PARTS ET CONTRIB.,ALLOC, INDEMNISATIONS	8,256,567
9 AUTRES DEPENSES PUBLIQUES	4,599,468
1312-1-12-52-PROGRAMME DE DEVELOPPEMENT DES CAPACITES INSTITUTIONNELLES DE MAST ✓	12,000,000 ✓
9 AUTRES DEPENSES PUBLIQUES	12,000,000
1312-1-12-53-PROGRAMME D'APPUI A LA SECURITE ET A LA PROTECTION SOCIALE DU MAST ✓	53,000,000 ✓
9 AUTRES DEPENSES PUBLIQUES	53,000,000
1312-2-13-INSTITUT DU BIEN-ETRE SOCIAL & DE RECHERCHES	35,258,257
1 -DEPENSES DE PERSONNEL	31,791,920
2 DEPENSES DE SERVICES ET CHARGES DIVERSES	1,118,137
3 ACHATS DE BIENS DE CONSOMMATION ET PETITS MATERIELS	1,900,000
4 IMMOBILISATION CORPORELLE	198,200
7 SUBVENTIONS,QUOTES-PARTS ET CONTRIB.,ALLOC, INDEMNISATIONS	150,000
9 AUTRES DEPENSES PUBLIQUES	100,000
1312-2-14-ENTREPRISE PUBLIQUE DE PROMOTION DE LOGEMENTS SOCIAUX	33,548,124
1 -DEPENSES DE PERSONNEL	26,354,724
2 DEPENSES DE SERVICES ET CHARGES DIVERSES	2,865,800
3 ACHATS DE BIENS DE CONSOMMATION ET PETITS MATERIELS	2,870,600
4 IMMOBILISATION CORPORELLE	277,000

9 AUTRES DEPENSES PUBLIQUES	1,180,000
1312-2-15-OFFICE NATIONAL DE LA MIGRATION	41,134,249
1 -DEPENSES DE PERSONNEL	21,822,148
2 DEPENSES DE SERVICES ET CHARGES DIVERSES	1,396,745
3 ACHATS DE BIENS DE CONSOMMATION ET PETITS MATERIELS	764,059
4 IMMOBILISATION CORPORELLE	52,228
5 IMMOBILISATION INCORPORELLE	50,000
7 SUBVENTIONS,QUOTES-PARTS ET CONTRIB.,ALLOC, INDEMNISATIONS	16,549,069
9 AUTRES DEPENSES PUBLIQUES	500,000
1312-2-17-BUREAU DU SECRETAIRE D'ETAT A L'INTEGRATION DES PERSONNES HANDICAPEES	24,703,769
9 AUTRES DEPENSES PUBLIQUES	24,703,769

POUVOIR EXECUTIF
SECTEUR SOCIAL

PRESENTATION ET CREDITS
DU MINISTERE DE LA SANTE PUBLIQUE
ET DE LA POPULATION

1313.- MINISTÈRE DE LA SANTÉ PUBLIQUE ET DE LA POPULATION (MSPP)

PRINCIPALES MISSIONS ET ATTRIBUTIONS

Les missions et attributions du Ministère de la Santé Publique et de la Population sont de :

- Concevoir, définir, concrétiser et évaluer la politique sanitaire et démographique du Pouvoir Exécutif;
- Coordonner, réglementer, superviser et inspecter les activités des organismes régionaux, communaux et privés dans le domaine de la santé publique ;
- Etablir les normes techniques sanitaires et veiller à leur application en tout ce qui a trait aux aliments, à l'eau potable, aux produits pharmaceutiques et cosmétiques utilisés par l'homme ;
- Enregistrer et contrôler les titres de professions médicales et paramédicales et s'assurer de l'exercice de toute profession ou activité en relation quelconque avec la santé;
- Participer à toutes activités liées à des traités, conventions, protocoles, déclarations, actes, pactes, accords et autres instruments internationaux intéressant le domaine de la santé.

STRUCTURE ORGANISATIONNELLE

Le Ministère de la Santé Publique et de la Population est organisé suivant une structure pyramidale placée sous l'autorité d'un Ministre. Les différents niveaux administratifs sont les suivants :

- Une Direction Générale assistée d'une Direction Administrative, de Quatorze (14) Directions Techniques ou assimilées, de Quatre(4) Unités de Coordination, de deux ((2) Ecoles de formation et de Dix (10) Directions Départementales.

PRINCIPAUX OBJECTIFS POUR L'EXERCICE FISCAL 2009-2010

- Renforcer les capacités institutionnelles du secteur de la santé ;
- Réhabiliter, construire et aménager les infrastructures sanitaires ;
- Renforcer les structures communales de santé ;
- Renforcer la prise en charge des maladies prioritaires (Tuberculose, Malaria, VIH/Sida, Filariose, etc.);
- Garantir à la population l'accès à des médicaments essentiels ;
- Réduire le taux de mortalité materno-infantile ;
- Augmenter le taux de prévalence contraceptive ;
- Améliorer la gestion des déchets en milieux hospitaliers.

**1313-MINISTÈRE DE LA SANTÉ PUBLIQUE ET DE LA POPULATION
CRÉDITS BUDGÉTAIRES PAR SECTION ET PAR NATURE
EN GOURDES
EXERCICE 2009-2010**

SECTION	NATURE		TOTAL	
	Fonctionnement	Investissement	Montant	%
1313-1-Services Internes	1,828,616,238	1,884,342,280	3,712,958,518	99.90%
1313-2-14-11-SUBVENTIONS AUX ORGANISMES PRIVES ET PUBLICS	3,771,266	0	3,771,266	0.10%
TOTAL	1,832,387,504	1,884,342,280	3,716,729,784	100.00%

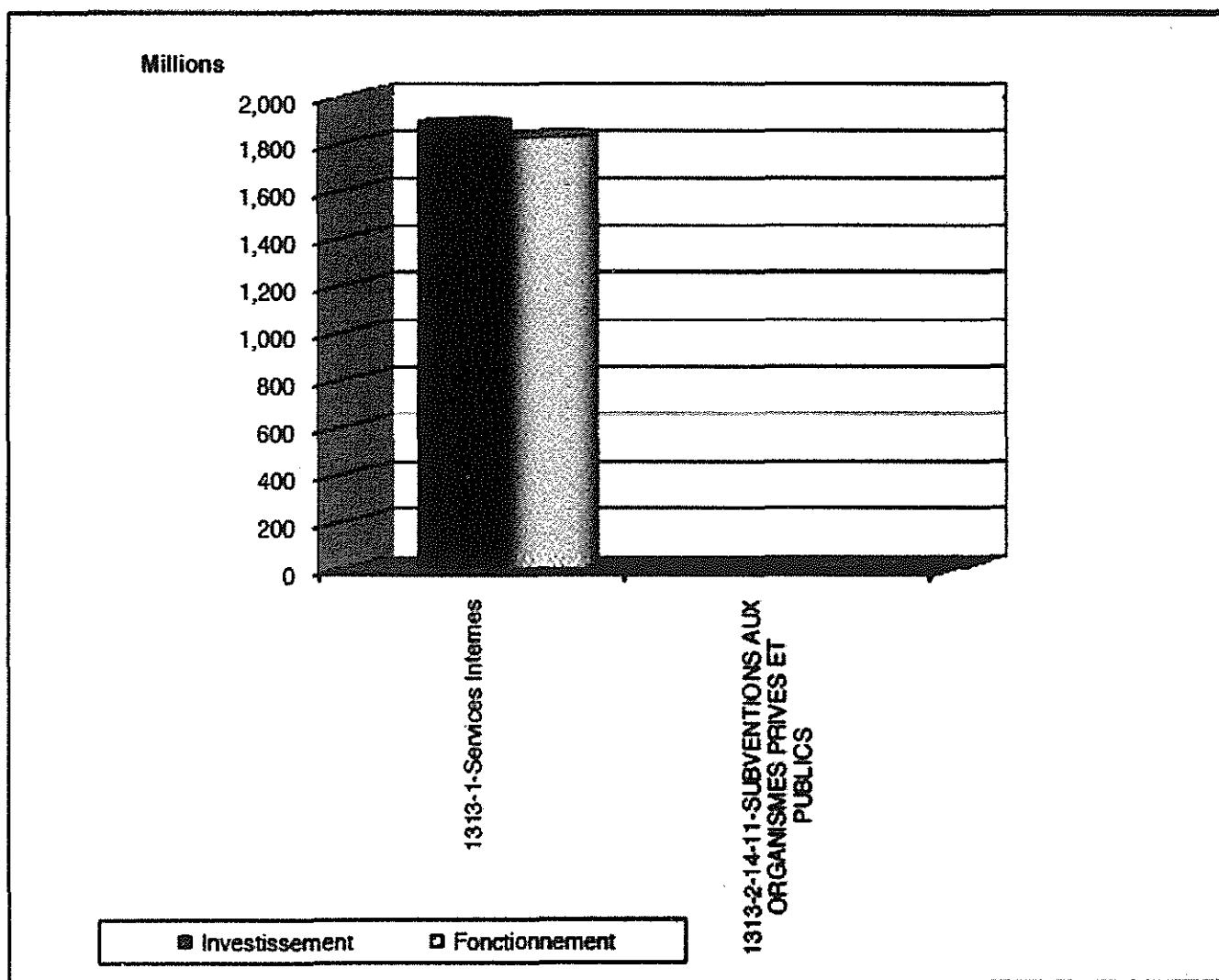

BUDGET EXERCICE 2009-2010

RÉPARTITION DES CRÉDITS PAR SECTION, ARTICLE ET PROGRAMME

INSTITUTION	Crédit 09-10
1313-MINISTÈRE DE LA SANTÉ PUBLIQUE ET DE LA POPULATION	3,716,729,784
1313-1-11 BUREAU DU MINISTRE	26,249,510
1 -DEPENSES DE PERSONNEL	18,783,263
2 DEPENSES DE SERVICES ET CHARGES DIVERSES	4,394,280
3 ACHATS DE BIENS DE CONSOMMATION ET PETITS MATERIELS	918,530
4 IMMOBILISATION CORPORELLE	0
7 SUBVENTIONS,QUOTES-PARTS ET CONTRIB.,ALLOC, INDEMNISATIONS	911,000
9 AUTRES DEPENSES PUBLIQUES	1,242,437
1313-1-12 DIRECTION GENERALE	3,686,709,008
1 -DEPENSES DE PERSONNEL	1,702,547,606
2 DEPENSES DE SERVICES ET CHARGES DIVERSES	17,856,616
3 ACHATS DE BIENS DE CONSOMMATION ET PETITS MATERIELS	57,995,271
4 IMMOBILISATION CORPORELLE	6,599,827
7 SUBVENTIONS,QUOTES-PARTS ET CONTRIB.,ALLOC, INDEMNISATIONS	1,999,999
9 AUTRES DEPENSES PUBLIQUES	15,367,409
1313-1-12-52-PROGRAMME DE DEVELOPPEMENT DES CAPACITES INSTITUTIONNELLES DE MSPP ✓	310,922,940 ✓
9 AUTRES DEPENSES PUBLIQUES	310,922,940
1313-1-12-54-PROGRAMME DE REHABILITATION, CONSTRUCTION ET AMENAGEMENT DE CENTRES DE SANTE ✓	956,000,000 ✓
9 AUTRES DEPENSES PUBLIQUES	956,000,000
1313-1-12-55-PROGRAMME D'APPUI AUX PROJETS DE SANTE PUBLIQUE (SUPPORT) ✓	607,419,340
9 AUTRES DEPENSES PUBLIQUES	607,419,340
1313-1-12-64-PROGRAMME EAU POTABLE ET ASSAINISSEMENT DE LA POCHEP ✓	10,000,000 ✓
9 AUTRES DEPENSES PUBLIQUES	10,000,000
1313-2-14-ORGANISMES PRIVES ET PUBLICS	3,771,266
7 SUBVENTIONS,QUOTES-PARTS ET CONTRIB.,ALLOC, INDEMNISATIONS	3,771,266

POUVOIR EXECUTIF
SECTEUR SOCIAL

PRESENTATION ET CREDITS
DU MINISTERE A LA CONDITION FEMININE
ET AUX DROITS DE LA FEMME

1314- MINISTÈRE À LA CONDITION FÉMININE ET AUX DROITS DE LA FEMME (MCFDF)

PRINCIPALES MISSIONS ET ATTRIBUTIONS

La principale mission et attribution du Ministère à la Condition Féminine et aux Droits de la Femme (MCFDF) est de définir et d'appliquer la politique du Gouvernement en matière des droits et des conditions de vie de la femme.

STRUCTURE ORGANISATIONNELLE

Le Ministère à la Condition Féminine et aux Droits de la Femme est organisé suivant une structure pyramidale placée sous l'autorité d'un Ministre. Les différents niveaux administratifs sont les suivants : Une Direction Générale assistée d'une Direction Administrative et de trois (3) Directions Techniques.

PRINCIPAUX OBJECTIFS POUR L'EXERCICE FISCAL 2009-2010

- Concevoir, développer et mettre en application une politique d'égalité des sexes ;
- Contribuer à l'allègement de la pauvreté féminine ;
- Promouvoir les femmes dans les métiers non traditionnels ;
- Promouvoir la participation des femmes aux espaces de décisions ;
- Promouvoir et renforcer les droits des femmes.

**1314-MIN. A LA COND. FEM. AUX DROITS DE LA FEMME (MCFDF)
CRÉDITS BUDGÉTAIRES PAR SECTION ET PAR NATURE
EN GOURDES
EXERCICE 2009-2010**

SECTION	NATURE		TOTAL	
	Fonctionnement	Investissement	Montant	%
1314-1-Services Internes	79,707,762	32,000,000	111,707,762	100.00%
TOTAL	79,707,762	32,000,000	111,707,762	100.00%

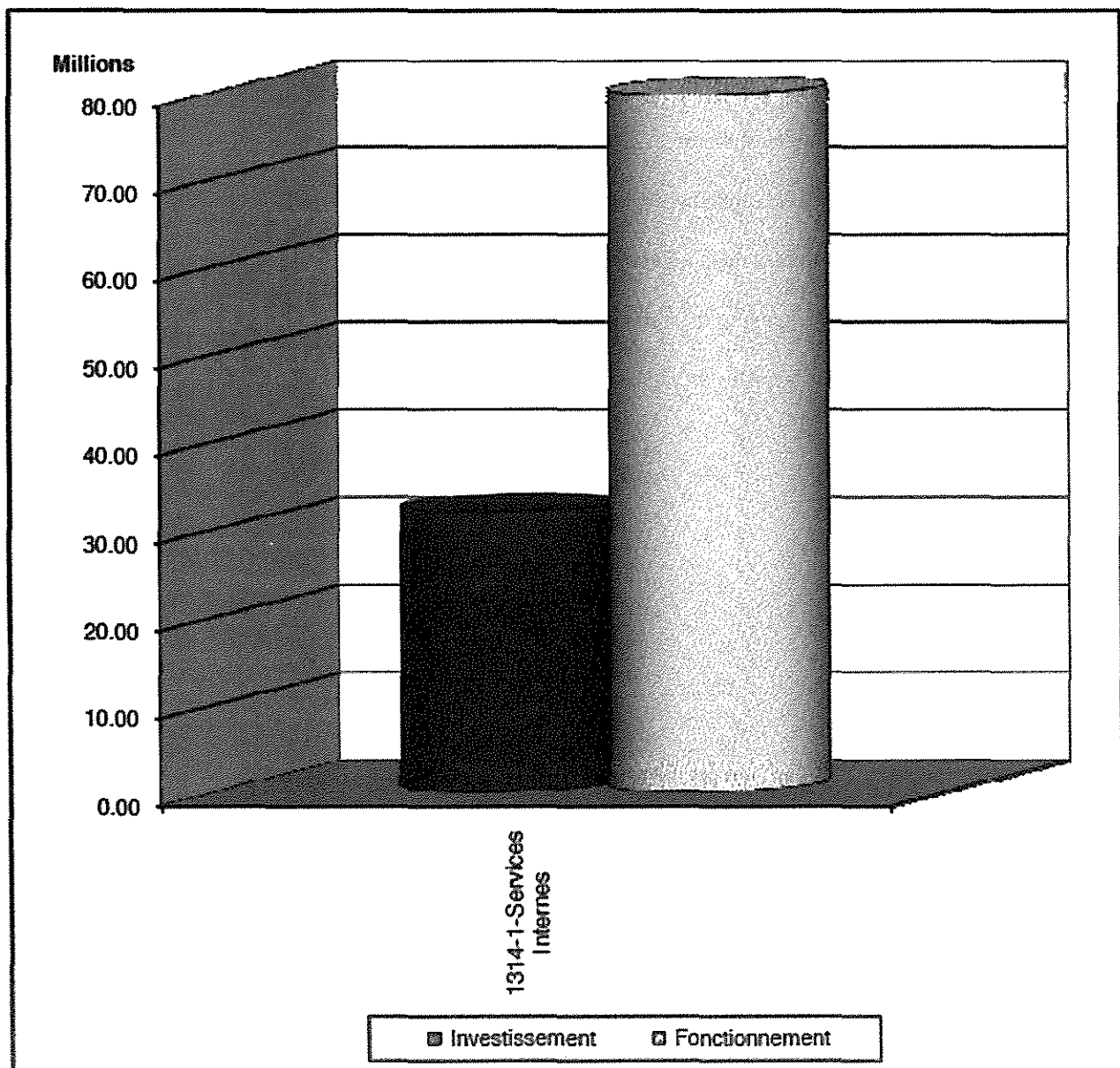

BUDGET EXERCICE 2009-2010

RÉPARTITION DES CRÉDITS PAR SECTION, ARTICLE ET PROGRAMME

INSTITUTION	Crédit 09-10
1314-MINISTÈRE A LA CONDITION FEMININE ET AUX DROITS DE LA FEMME	111,707,762
1314-1-11 BUREAU DU MINISTRE	22,017,547
1 -DEPENSES DE PERSONNEL	15,710,302
2 DEPENSES DE SERVICES ET CHARGES DIVERSES	341,748
3 ACHATS DE BIENS DE CONSOMMATION ET PETITS MATERIELS	620,006
7 SUBVENTIONS,QUOTES-PARTS ET CONTRIB.,ALLOC, INDEMNISATIONS	617,750
9 AUTRES DEPENSES PUBLIQUES	4,727,741
1314-1-12 DIRECTION GENERALE	89,690,215
1 -DEPENSES DE PERSONNEL	50,137,309
2 DEPENSES DE SERVICES ET CHARGES DIVERSES	3,472,769
3 ACHATS DE BIENS DE CONSOMMATION ET PETITS MATERIELS	3,159,831
4 IMMOBILISATION CORPORELLE	425,346
9 AUTRES DEPENSES PUBLIQUES	494,960
1314-1-12-52-PROGRAMME DE DEVELOPPEMENT DES CAPACITES INSTITUTIONNELLES DE MCFDF ✓	8,000,000 ✓
9 AUTRES DEPENSES PUBLIQUES	8,000,000
1314-1-12-56-PROGRAMME D'APPUI A LA SECURITE ET A LA PROTECTION SOCIALE DU MCFDF ✓	24,000,000 ✓
9 AUTRES DEPENSES PUBLIQUES	24,000,000

POUVOIR EXECUTIF
SECTEUR SOCIAL

PRESENTATION ET CREDITS
DU MINISTERE DE LA JEUNESSE,
DES SPORTS ET DE L'ACTION CIVIQUE

1315.- MINISTÈRE DE LA JEUNESSE, DES SPORTS ET DE L'ACTION CIVIQUE

PRINCIPALES MISSIONS ET ATTRIBUTIONS

Les principales missions et attributions du Ministère de la Jeunesse, des Sports et de l'Action Civique sont de:

- Formuler la politique du Gouvernement en matière de sport et de jeunesse, de civisme et mettre en œuvre cette politique;
- Développer, coordonner et superviser les activités physiques et sportives;
- Intégrer la culture sportive dans l'éducation à tous les niveaux;
- Promouvoir la vie associative et l'encadrement de la jeunesse;
- Promouvoir et participer à la formation des cadres sportifs et de jeunesse.

STRUCTURE ORGANISATIONNELLE

Le Ministère de la Jeunesse, des Sports et de l'Action Civique est organisé suivant une structure pyramidale placée sous l'autorité d'un Ministre. Les différents niveaux administratifs sont les suivants :

- Une Direction Générale assistée d'une Direction Administrative, de Trois (3) Directions Techniques et de Dix (10) Directions Départementales.

PRINCIPAUX OBJECTIFS POUR L'EXERCICE FISCAL 2009-2010

- Améliorer le cadre managérial et le pilotage du secteur jeunesse, sport et action civique;
- Contribuer à l'amélioration de la qualité de vie par la pratique des activités physiques et sportives ainsi que des loisirs ;
- Etendre et diversifier l'offre de service en matière de jeunesse, de sports et de civisme ;
- Renforcer et encourager la vie associative chez les jeunes ;
- Promouvoir l'insertion socio-économique des jeunes.

**1315-MIN. DE LA JEUN. DES SPORTS ET DE L'ACTION CIVIQUE (MJSAC)
CRÉDITS BUDGÉTAIRES PAR SECTION ET PAR NATURE
EN GOURDES
EXERCICE 2009-2010**

SECTION	NATURE		TOTAL	
	Fonctionnement	Investissement	Montant	%
1315-1-Services Internes	305,139,107	110,000,000	415,139,107	100.00%
TOTAL	305,139,107	110,000,000	415,139,107	100.00%

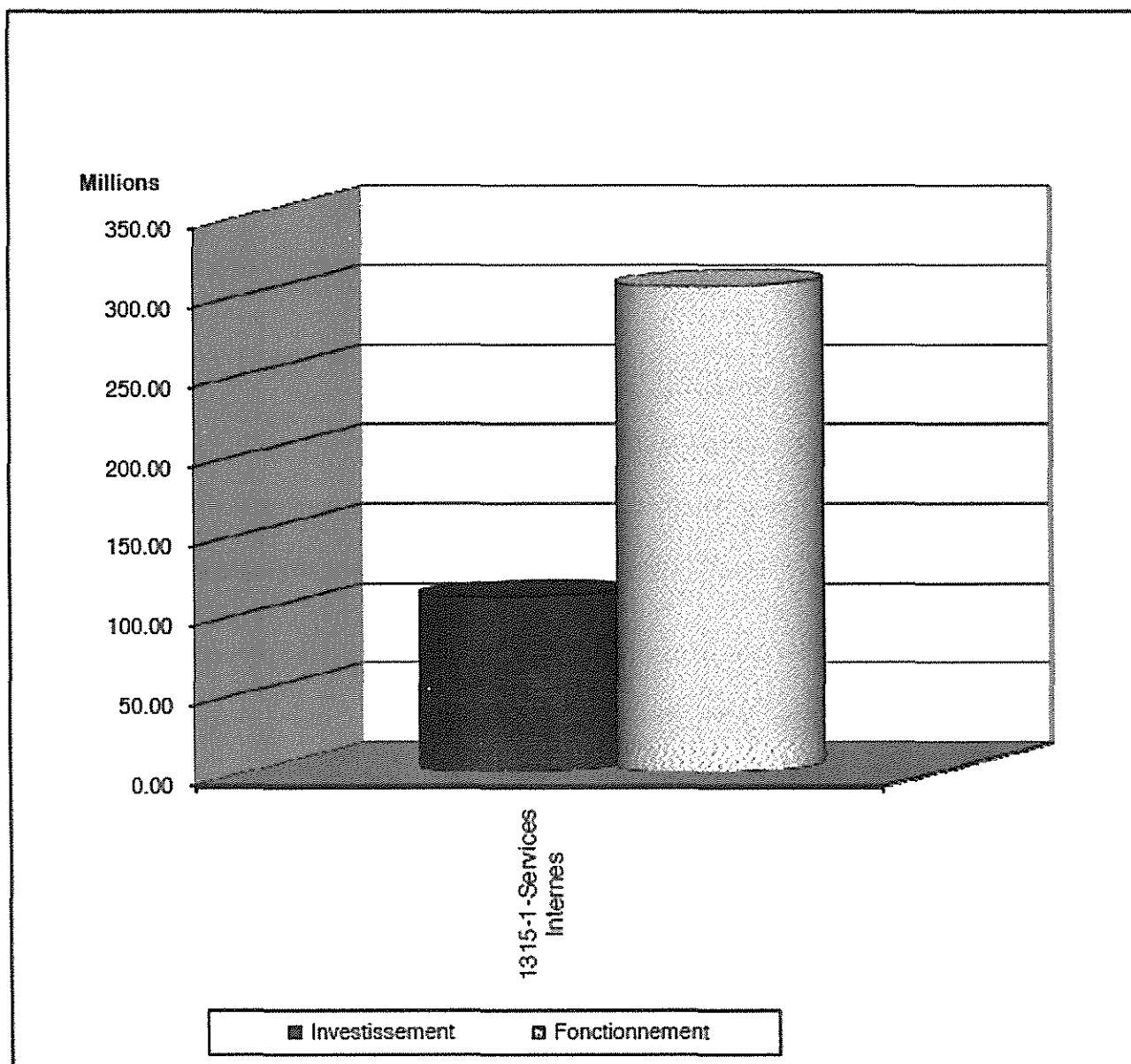

BUDGET EXERCICE 2009-2010

RÉPARTITION DES CRÉDITS PAR SECTION, ARTICLE ET PROGRAMME

INSTITUTION	Crédit 09-10
1315-MINISTERE DE LA JEUNESSE, DES SPORTS ET A L'ACTION CIVIQUE	415,139,107
1315-1-11 BUREAU DU MINISTRE	39,976,041
1 -DEPENSES DE PERSONNEL	24,545,848
2 DEPENSES DE SERVICES ET CHARGES DIVERSES	3,213,000
3 ACHATS DE BIENS DE CONSOMMATION ET PETITS MATERIELS	870,531
4 IMMOBILISATION CORPORELLE	259,680
7 SUBVENTIONS,QUOTES-PARTS ET CONTRIB.,ALLOC, INDEMNISATIONS	3,979,249
9 AUTRES DEPENSES PUBLIQUES	7,107,733
1315-1-12 DIRECTION GENERALE	375,163,066
1 -DEPENSES DE PERSONNEL	168,339,143
2 DEPENSES DE SERVICES ET CHARGES DIVERSES	33,307,507
3 ACHATS DE BIENS DE CONSOMMATION ET PETITS MATERIELS	21,244,386
4 IMMOBILISATION CORPORELLE	7,872,030
7 SUBVENTIONS,QUOTES-PARTS ET CONTRIB.,ALLOC, INDEMNISATIONS	12,400,000
9 AUTRES DEPENSES PUBLIQUES	22,000,000
1315-1-12-67-PROMOTION DU SPORT	30,000,000
9 AUTRES DEPENSES PUBLIQUES	30,000,000
1315-1-12-68-DEVELOPPEMENT D'INFRASTRUCTURES SPORTIVES	10,000,000
9 AUTRES DEPENSES PUBLIQUES	10,000,000
1315-1-12-69-PROGRAMME DE RENFORCEMENT INSTITUTIONNEL	16,000,000
9 AUTRES DEPENSES PUBLIQUES	16,000,000
1315-1-12-70-PROGRAMME DE PROMOTION DU CIVISME	14,000,000
9 AUTRES DEPENSES PUBLIQUES	14,000,000
1315-1-12-71-PROGRAMME D'INSERTION SOCIO-ECONOMIQUE DES JEUNES	40,000,000
9 AUTRES DEPENSES PUBLIQUES	40,000,000

**POUVOIR EXECUTIF
SECTEUR CULTUREL**

POUVOIR EXÉCUTIF
CRÉDITS BUDGÉTAIRES DU SECTEUR CULTUREL PAR MINISTÈRE ET PAR NATURE
EN GOURDES
EXERCICE 2009-2010

Ministère	NATURE		TOTAL	
	Fonctionnement	Investissement	Montant	%
1411-MIN. DES CULTES	96,921,410	0	96,921,410	11.56%
1412-MIN. DE LA CULTURE	568,152,072	173,142,224	741,294,296	88.44%
TOTAL	665,073,482	173,142,224	838,215,706	100.00%

PONDÉRATION DES CRÉDITS DU SECTEUR CULTUREL PAR MINISTÈRE

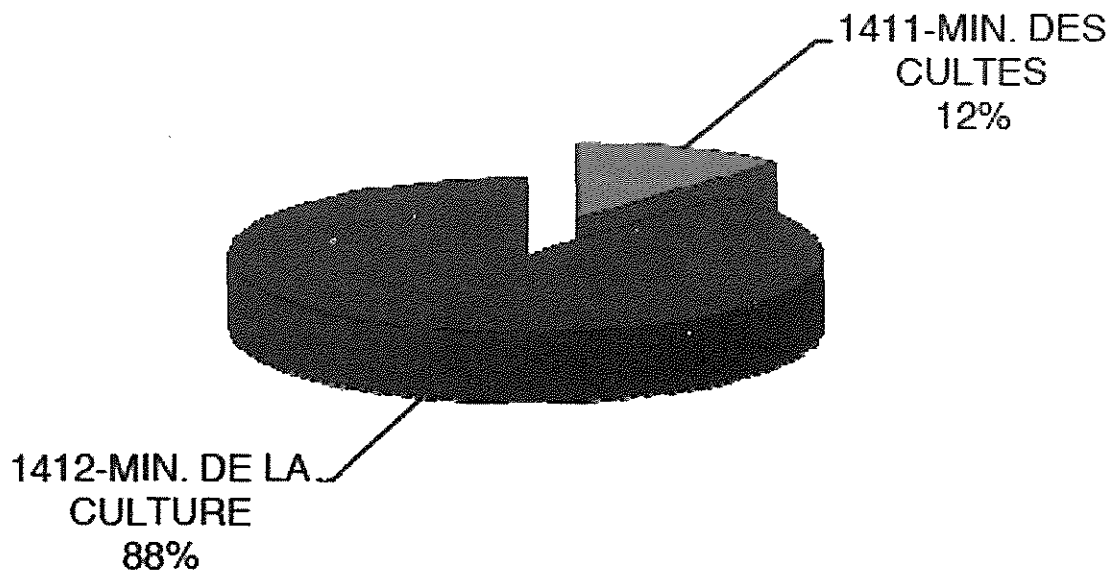

POUVOIR EXECUTIF
SECTEUR CULTUREL

PRESENTATION ET CREDITS
DU MINISTERE DES CULTES

1411.- MINISTÈRE DES CULTES

PRINCIPALES MISSIONS ET ATTRIBUTIONS

Les principales missions et attributions du Ministère des Cultes sont de :

- Veiller à l'exécution des lois relatives au libre exercice des divers cultes religieux;
- Veiller à l'exécution des Conventions, des Concordats ou des Accords particuliers signés par le Gouvernement avec les Eglises ou toutes Religions établies sur le territoire de la République ;
- Faire un relevé des œuvres sociales et éducatives des Cultes, Sectes, Confessions, Missions Religieuses et Eglises en vue de leur intégration dans le plan global de développement du pays;
- Mener des enquêtes et de veiller à l'exécution des décisions prises en matière culturelle.

STRUCTURE ORGANISATIONNELLE

Le Ministère des Cultes est organisé suivant une structure pyramidale placée sous l'autorité d'un Ministre. Les différents niveaux administratifs sont les suivants :

- Une Direction Générale assistée d'une Direction Administrative et d'une (1) Direction Technique.

PRINCIPAUX OBJECTIFS POUR L'EXERCICE FISCAL 2009-2010

- Encourager très fortement, par des mécanismes appropriés, toutes initiatives visant au regroupement des Églises en vue d'un meilleur encadrement de la part du Ministère des Cultes ;
- Contribuer à maintenir une culture de tolérance, de paix et d'harmonie entre les diverses confessions.

1411-MINISTÈRE DES CULTES
CRÉDITS BUDGÉTAIRES PAR SECTION ET PAR NATURE
EN GOURDES
EXERCICE 2009-2010

SECTION	NATURE		TOTAL	
	Fonctionnement	Investissement	Montant	%
1411-1-Services Internes	96,921,410	0	96,921,410	100.00%
TOTAL	96,921,410	0	96,921,410	100.00%

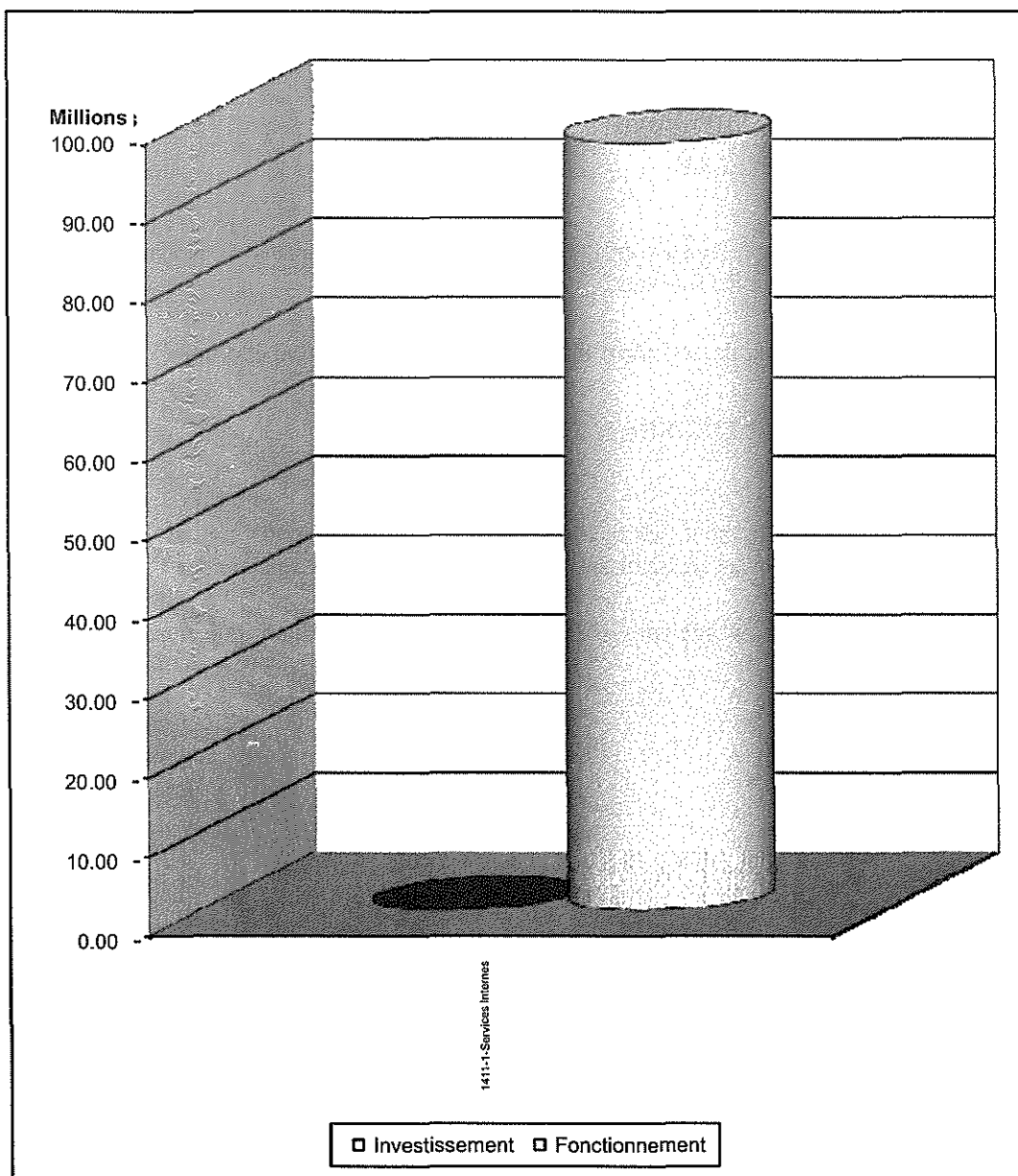

BUDGET EXERCICE 2009-2010
RÉPARTITION DES CRÉDITS PAR SECTION, ARTICLE ET PROGRAMME

INSTITUTION	Crédit 09-10
14-SECTEUR CULTUREL	838,215,706
1411-MINISTERE DES CULTES	96,921,410
1411-1-12 DIRECTION GENERALE	96,921,410
1 -DEPENSES DE PERSONNEL	38,476,500
2 DEPENSES DE SERVICES ET CHARGES DIVERSES	1,587,136
3 ACHATS DE BIENS DE CONSOMMATION ET PETITS MATERIELS	2,826,800
4 IMMOBILISATION CORPORELLE	0
7 SUBVENTIONS,QUOTES-PARTS ET CONTRIB.,ALLOC, INDEMNISATIONS	53,039,404
9 AUTRES DEPENSES PUBLIQUES	991,570

POUVOIR EXECUTIF
SECTEUR CULTUREL

PRESENTATION ET CREDITS
DU MINISTERE DE LA CULTURE

1412.- MINISTÈRE DE LA CULTURE ET DE LA COMMUNICATION (MCC)

PRINCIPALES MISSIONS ET ATTRIBUTIONS

Les principales missions et attributions du Ministère de la Culture sont :

- Formuler et mettre en œuvre la politique sectorielle dans les domaines des arts, des lettres du patrimoine, de l'aménagement culturel du territoire, de la presse, de l'audiovisuel, du cinéma et du multimédia dans le cadre de la politique générale définie par le Chef du Gouvernement;
- Assurer la régulation et le contrôle de toute action publique ou privée relevant du domaine de sa compétence;
- Veiller à la mise en œuvre des politiques publiques en collaboration avec les autres Ministères et, le cas échéant, avec les Collectivités Territoriales;
- Appliquer et faire respecter la politique du gouvernement dans les domaines de la culture et de la communication.

STRUCTURE ORGANISATIONNELLE

Le Ministère de la Culture est organisé suivant une structure pyramidale placée sous l'autorité d'un Ministre. Les différents niveaux administratifs sont les suivants :

- Une Structure Centrale comprenant une Direction Générale assistée d'une Direction Administrative, de cinq (5) Directions Techniques et de deux (2) Directions Départementales;
- Douze (12) Services Externes.

PRINCIPAUX OBJECTIFS POUR L'EXERCICE FISCAL 2009-2010

- Améliorer la gouvernance du secteur culturel;

**1412-MINISTÈRE DE LA CULTURE ET DE LA COORDINATION (MCC)
CRÉDITS BUDGÉTAIRES PAR SECTION ET PAR NATURE
EN GOURDES
EXERCICE 2009-2010**

SECTION	NATURE		TOTAL	
	Fonctionnement	Investissement	Montant	%
1412-1-Services Internes	111,899,673	82,680,800	194,580,473	26.25%
1412-2-13-ENARTS	23,147,886	0	23,147,886	3.12%
1412-2-14-ISPAN	15,487,065	0	15,487,065	2.09%
1412-2-15-THEATRE NATIONAL	23,901,000	0	23,901,000	3.22%
1412-2-16-MUPANAH	12,161,247	0	12,161,247	1.64%
1412-2-17-BUREAU D'ETHNOLOGIE	9,188,927	0	9,188,927	1.24%
1412-2-18-BIBLIOTHEQUE NATIONALE	26,739,439	0	26,739,439	3.61%
1412-2-19-ARCHIVES NATIONALES	91,173,328	78,000,000	169,173,328	22.82%
1412-2-20-TNH	82,729,722	12,461,424	95,191,146	12.84%
1412-2-21-RADIO NATIONALE D'HAITI	32,251,864	0	32,251,864	4.35%
1412-2-23-ACTIVITÉS CULTURELLES	121,608,960	0	121,608,960	16.40%
1412-2-24-DIRECT. NAT. DU LIVRE	8,606,258	0	8,606,258	1.16%
1412-2-25-BUR. HAIT. DU DROIT D'AUTEUR	9,256,702	0	9,256,702	1.25%
TOTAL	568,152,072	173,142,224	741,294,296	100.00%

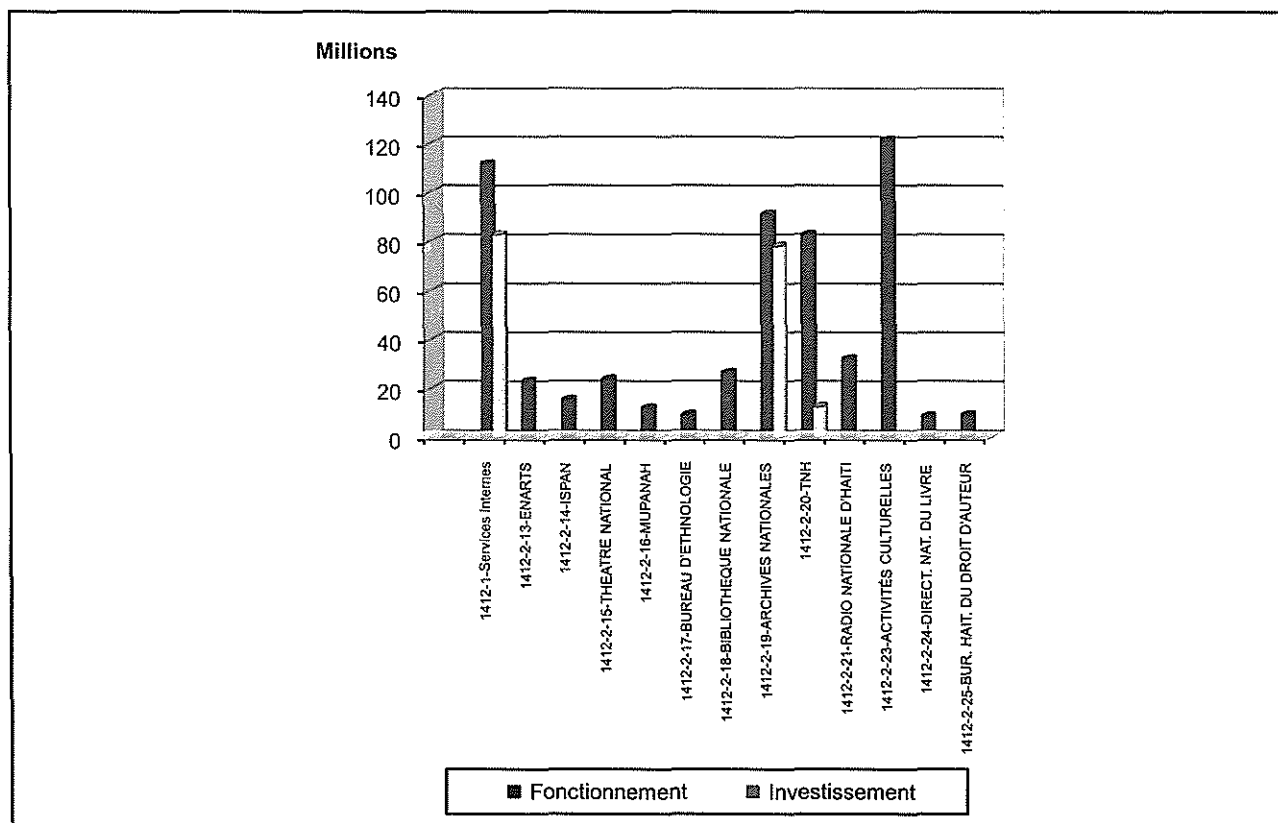

**BUDGET EXERCICE 2009-2010
RÉPARTITION DES CRÉDITS PAR SECTION,
ARTICLE ET PROGRAMME**

BUDGET EXERCICE 2009-2010

RÉPARTITION DES CRÉDITS PAR SECTION, ARTICLE ET PROGRAMME

INSTITUTION	Crédit 09-10
1412-MINISTÈRE DE LA CULTURE ET DE LA COMMUNICATION	741,294,296
1412-1-11 BUREAU DU MINISTRE	38,512,827
1 -DEPENSES DE PERSONNEL	28,531,878
2 DEPENSES DE SERVICES ET CHARGES DIVERSES	5,703,999
3 ACHATS DE BIENS DE CONSOMMATION ET PETIT MATÉRIELS	1,536,000
4 IMMOBILISATION CORPORELLE	1,500,000
5 IMMOBILISATION INCORPORELLE	0
7 SUBVENTIONS, QUOTES-PARTS ET CONTRIB., ALLOC, INDEMNISATIONS	987,750
9 AUTRES DEPENSES PUBLIQUES	253,200
1412-1-12 DIRECTION GÉNÉRALE	156,067,646
1 -DEPENSES DE PERSONNEL	39,901,136
2 DEPENSES DE SERVICES ET CHARGES DIVERSES	2,530,000
3 ACHATS DE BIENS DE CONSOMMATION ET PETITS MATÉRIELS	2,795,710
4 IMMOBILISATION CORPORELLE	520,000
7 SUBVENTIONS, QUOTES-PARTS ET CONTRIB., ALLOC, INDEMNISATIONS	0
9 AUTRES DEPENSES PUBLIQUES	27,640,000
1412-1-12-52-PROGRAMME DE DÉVELOPPEMENT DES CAPACITÉS INSTITUTIONNELLES DE MCC ✓	12,000,000 ✓
9 AUTRES DEPENSES PUBLIQUES	12,000,000
1412-1-12-53-PROGRAMME DE CONSERVATION ET DE MISE EN VALEUR DE PATRIMOINE ✓	31,440,000 ✓
9 AUTRES DEPENSES PUBLIQUES	31,440,000
1412-1-12-56-PROGRAMME D'APPUI AU DÉVELOPPEMENT D'ENTREPRISES CULTURELLES ✓	33,240,800 ✓
9 AUTRES DEPENSES PUBLIQUES	33,240,800
1412-1-12-57-PROGRAMME D'INFORMATION ET DE COMMUNICATION PUBLIQUE ✓	6,000,000 ✓
9 AUTRES DEPENSES PUBLIQUES	6,000,000
1412-2-13-ÉCOLE NATIONALE DES ARTS	23,147,886
1 -DEPENSES DE PERSONNEL	20,175,314
2 DEPENSES DE SERVICES ET CHARGES DIVERSES	1,020,261
3 ACHATS DE BIENS DE CONSOMMATION ET PETIT MATÉRIELS	1,210,000
4 IMMOBILISATION CORPORELLE	742,311
7 SUBVENTIONS, QUOTES-PARTS ET CONTRIB., ALLOC, INDEMNISATIONS	0

1412-2-14-INSTITUT DE SAUVEGARDE DU PATRIMOINE NATIONAL	15,487,065
1 -DEPENSES DE PERSONNEL	14,893,691
2 DEPENSES DE SERVICES ET CHARGES DIVERSES	168,000
3 ACHATS DE BIENS DE CONSOMMATION ET PETITS MATERIELS	425,374
	0
9 AUTRES DEPENSES PUBLIQUES	0
1412-2-15-THEATRE NATIONAL	23,901,000
1 -DEPENSES DE PERSONNEL	20,683,470
2 DEPENSES DE SERVICES ET CHARGES DIVERSES	169,530
3 ACHATS DE BIENS DE CONSOMMATION ET PETITS MATERIELS	1,392,000
4 IMMOBILISATION CORPORELLE	156,000
9 AUTRES DEPENSES PUBLIQUES	1,500,000
1412-2-16-MUSEE DU PANTHEON NATIONAL	12,161,247
1 -DEPENSES DE PERSONNEL	10,806,641
2 DEPENSES DE SERVICES ET CHARGES DIVERSES	657,159
3 ACHATS DE BIENS DE CONSOMMATION ET PETITS MATERIELS	697,447
4 IMMOBILISATION CORPORELLE	0
1412-2-17-BUREAU D'ETHNOLOGIE	9,188,927
1 -DEPENSES DE PERSONNEL	8,171,429
2 DEPENSES DE SERVICES ET CHARGES DIVERSES	790,498
3 ACHATS DE BIENS DE CONSOMMATION ET PETITS MATERIELS	227,000
4 IMMOBILISATION CORPORELLE	0
5 IMMOBILISATION INCORPORELLE	0

BUDGET EXERCICE 2009-2010

RÉPARTITION DES CRÉDITS PAR SECTION, ARTICLE ET PROGRAMME

INSTITUTION	Crédit 09-10
1412-2-18-BIBLIOTHEQUE NATIONALE	26,739,439
1 -DEPENSES DE PERSONNEL	16,408,488
2 DEPENSES DE SERVICES ET CHARGES DIVERSES	5,019,949
3 ACHATS DE BIENS DE CONSOMMATION ET PETIT MATERIELS	2,827,000
4 IMMOBILISATION CORPORELLE	2,244,002
7 SUBVENTIONS,QUOTES-PARTS ET CONTRIB.,ALLOC, INDEMNISATIONS	120,000
9 AUTRES DEPENSES PUBLIQUES	120,000
1412-2-19-ARCHIVES NATIONALES	169,173,328
1 -DEPENSES DE PERSONNEL	70,145,020
2 DEPENSES DE SERVICES ET CHARGES DIVERSES	12,374,003
3 ACHATS DE BIENS DE CONSOMMATION ET PETIT MATERIELS	3,340,981
4 IMMOBILISATION CORPORELLE	2,887,267
7 SUBVENTIONS,QUOTES-PARTS ET CONTRIB.,ALLOC, INDEMNISATIONS	2,426,058
9 AUTRES DEPENSES PUBLIQUES	0
1412-2-19-50-PROGRAMME DE RENFORCEMENT DES CAPACITES INSTITUTIONNELLES DES ARCHIVES NATIONALES D'HAITI ✓	78,000,000 ✓
9 AUTRES DEPENSES PUBLIQUES	78,000,000
1412-2-20-TELEVISION NATIONALE D'HAITI	95,191,146
1 -DEPENSES DE PERSONNEL	66,010,376
2 DEPENSES DE SERVICES ET CHARGES DIVERSES	3,667,654
3 ACHATS DE BIENS DE CONSOMMATION ET PETIT MATERIELS	11,426,542
4 IMMOBILISATION CORPORELLE	941,097
9 AUTRES DEPENSES PUBLIQUES	684,053
1412-2-20-69-PROGRAMME DE SUPPORT AUX ACTIVITES DE CULTURE ET DE COMMUNICATION ✓	12,461,424 ✓
9 AUTRES DEPENSES PUBLIQUES	12,461,424
1412-2-21-RADIO NATIONALE D'HAITI	32,251,864
1 -DEPENSES DE PERSONNEL	25,303,913
2 DEPENSES DE SERVICES ET CHARGES DIVERSES	1,252,249
3 ACHATS DE BIENS DE CONSOMMATION ET PETIT MATERIELS	4,375,808
4 IMMOBILISATION CORPORELLE	1,319,894
9 AUTRES DEPENSES PUBLIQUES	0
1412-2-23-ACTIVITÉS CULTURELLES	121,608,960
2 DEPENSES DE SERVICES ET CHARGES DIVERSES	121,608,960
1412-2-24-DIRECTION NATIONALE DU LIVRE	8,606,258
7 SUBVENTIONS,QUOTES-PARTS ET CONTRIB.,ALLOC, INDEMNISATIONS	8,606,258
1412-2-25-BUREAU HAITIEN DU DROIT D'AUTEUR	9,256,702
7 SUBVENTIONS,QUOTES-PARTS ET CONTRIB.,ALLOC, INDEMNISATIONS	9,256,702

**POUVOIR EXECUTIF
AUTRES ADMINISTRATIONS**

POUVOIR EXÉCUTIF
CRÉDITS BUDGÉTAIRES DU SECTEUR "AUTRES ADMINISTRATIONS"
EN GOURDES
EXERCICE 2009-2010

	Montant	%
1511-INTERVENTIONS PUBLIQUES	4,528,021,851	66.28%
1512- DETTE PUBLIQUE	2,303,845,625	33.72%
TOTAL	6,831,867,476	100,00

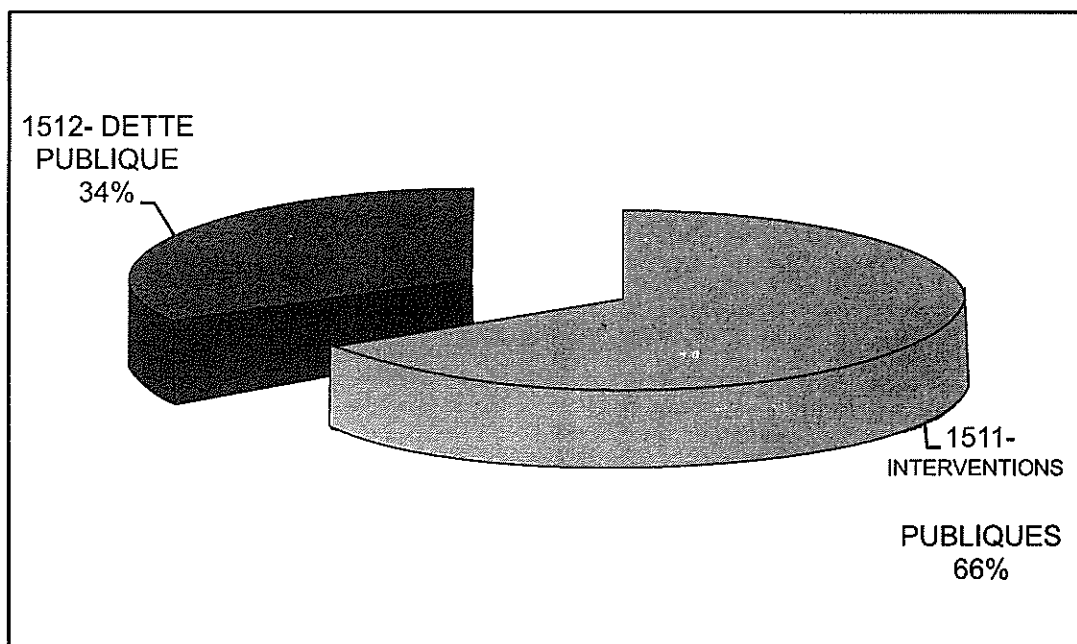

**POUVOIR EXECUTIF
AUTRES ADMINISTRATIONS**

INTERVENTIONS PUBLIQUES

1511-INTERVENTIONS PUBLIQUES
CRÉDITS BUDGÉTAIRES PAR SECTION
EN GOURDES
EXERCICE 2009-2010

SECTION	Montant	%
1511-1-11-SUBVENTION AUX PENSIONNAIRES	463,774,304	10.2%
1511-1-13- INSTITUTIONS INTERNATIONALES	115,000,000	2.5%
1511-1-49-AUTRES INTERVENTIONS PUBLIQUES	3,949,247,547	87.2%
TOTAL	4,528,021,851	100%

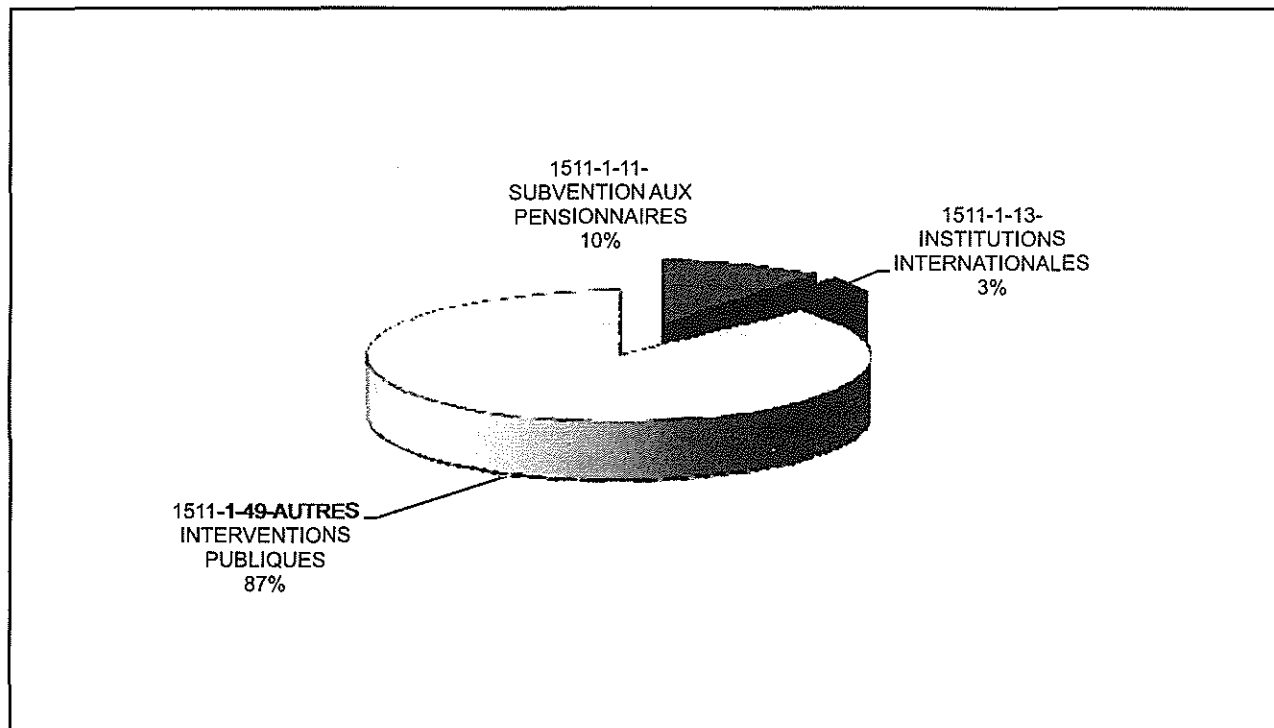

BUDGET EXERCICE 2009-2010
RÉPARTITION DES CRÉDITS PAR SECTION, ARTICLE ET PROGRAMME

INSTITUTION	Crédit 09-10
15-AUTRES ADMINISTRATIONS	6,831,867,476
1511-INTERVENTIONS PUBLIQUES	4,528,021,851
1511-1-11-SUBVENTION AUX PENSIONNAIRES	463,774,304
7 SUBVENTIONS,QUOTES-PARTS ET CONTRIB.,ALLOC, INDEMNISATIONS	463,774,304
1511-1-13-AUTRES INSTITUTIONS	115,000,000
7 SUBVENTIONS,QUOTES-PARTS ET CONTRIB.,ALLOC, INDEMNISATIONS	115,000,000
1511-1-49-AUTRES INTERVENTIONS PUBLIQUES	3,949,247,547
4 IMMOBILISATION CORPORELLE	6,000,000
5 IMMOBILISATION INCORPORELLE	12,000,000
7 SUBVENTIONS,QUOTES-PARTS ET CONTRIB.,ALLOC, INDEMNISATIONS	2,821,668,688
9 AUTRES DEPENSES PUBLIQUES	1,109,578,859
1 -DEPENSES DE PERSONNEL	0

**POUVOIR EXECUTIF
AUTRES ADMINISTRATIONS**

DETTE PUBLIQUE

**1512- DETTE PUBLIQUE
CRÉDITS BUDGÉTAIRES PAR SECTION ET PAR NATURE
EN GOURDES
EXERCICE 2009-2010**

SECTION	NATURE		TOTAL	
	Intérêts	Amortissement	Montant	%
1512-1-11-INSTITUTIONS FINANCIERES CREATRICES DE MONNAIE	1,100,000,000	0	1,100,000,000	47.75%
1512-1-12-AUTRES INSTITUTIONS FINANCIERES	0	0	0	0.00%
1512-1-13-AUTRES CREANCIERS INTERIEURS	38,707,131	460,000,000	498,707,131	21.65%
1512-2-11-DETTE PUBLIQUE MULTILATERALE	314,655,532	152,868,865	467,524,397	20.29%
1512-2-12-DETTE PUBLIQUE BILATERALE	105,140,416	132,473,681	237,614,097	10.31%
TOTAL	1,558,503,079	745,342,546	2,303,845,625	100.00%

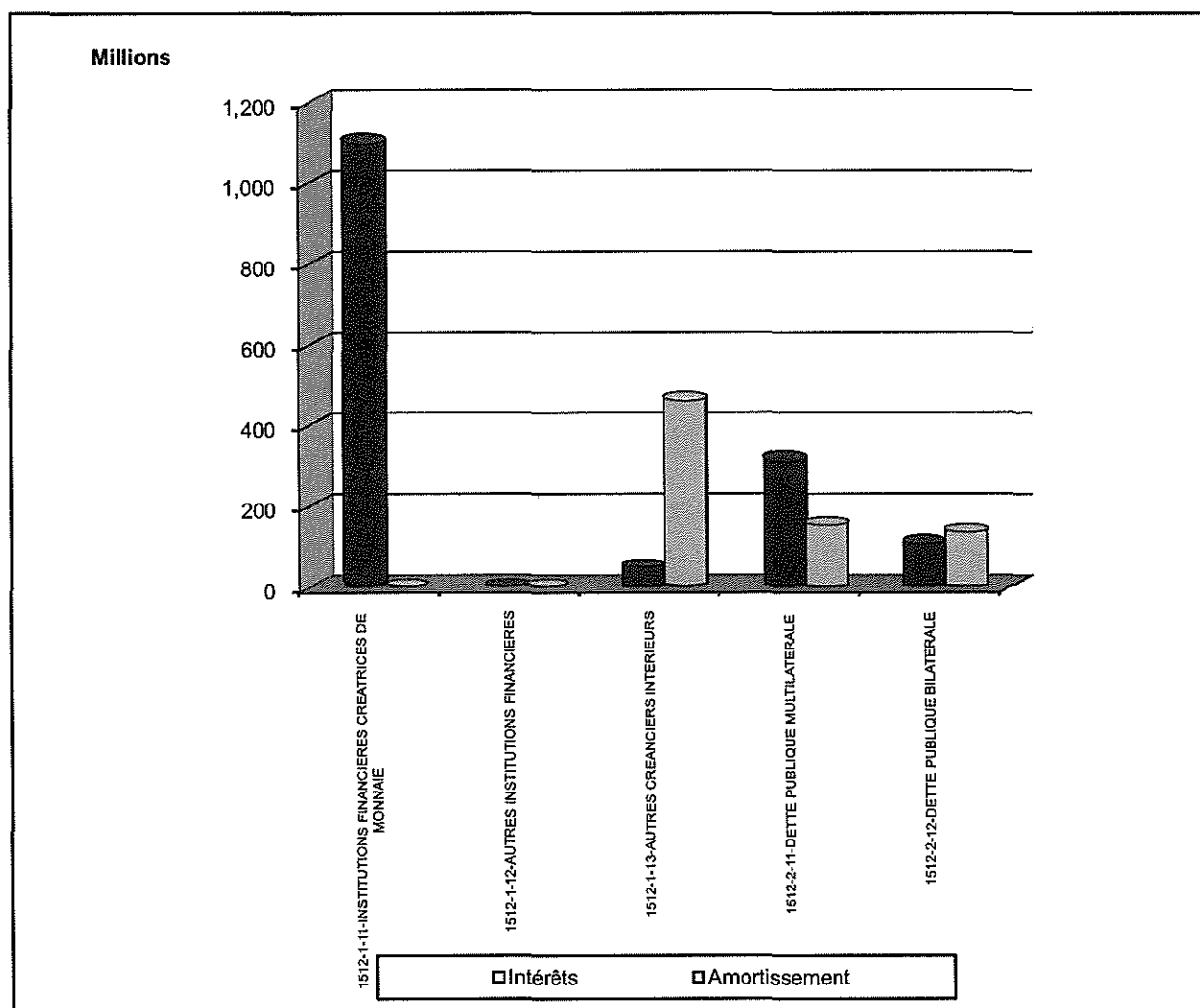

BUDGET EXERCICE 2009-2010
RÉPARTITION DES CRÉDITS PAR SECTION, ARTICLE ET PROGRAMME

INSTITUTION	Crédit 09-10
1512-DETTE PUBLIQUE	2,303,845,625
TOTAL CREDIT	2,303,845,625
1512-1-11-INSTITUTIONS FINANCIERES CREATRICES DE MONNAIE	1,100,000,000
2 DEPENSES DE SERVICES ET CHARGES DIVERSES	1,100,000,000
8 AMORTISSEMENT DE LA DETTE	0
1512-1-12-AUTRES INSTITUTIONS FINANCIERES	0
2 DEPENSES DE SERVICES ET CHARGES DIVERSES	0
8 AMORTISSEMENT DE LA DETTE	0
1512-1-13-AUTRES CREANCIERS INTERIEURS	498,707,131
2 DEPENSES DE SERVICES ET CHARGES DIVERSES	38,707,131
8 AMORTISSEMENT DE LA DETTE	460,000,000
1512-2-11-DETTE PUBLIQUE MULTILATERALE	467,524,397
2 DEPENSES DE SERVICES ET CHARGES DIVERSES	314,655,532
8 AMORTISSEMENT DE LA DETTE	152,868,865
1512-2-12-DETTE PUBLIQUE BILATERALE	237,614,097
2 DEPENSES DE SERVICES ET CHARGES DIVERSES	105,140,416
8 AMORTISSEMENT DE LA DETTE	132,473,681
1512-2-13-AUTRES DETTES EXTERNES	0
8 AMORTISSEMENT DE LA DETTE	0

**CREDITS BUDGETAIRES
DU POUVOIR LEGISLATIF**

POUVOIR LÉGISLATIF
CRÉDITS BUDGÉTAIRES PAR CHAMBRE ET PAR NATURE
EN GOURDES
EXERCICE 2009-2010

CHAMBRE	NATURE		TOTAL	
	Fonctionnement	Investissement	Montant	%
2211-SENAT DE LA REPUBLIQUE	553,974,133	141,094,885	695,069,018	42%
2212- CHAMBRE DES DEPUTES	947,281,625	15,000,000	962,281,625	58%
TOTAL	1,501,255,758	156,094,885	1,657,350,643	100%

RÉPARTITION DES CRÉDITS DU PARLEMENT PAR BRANCHE

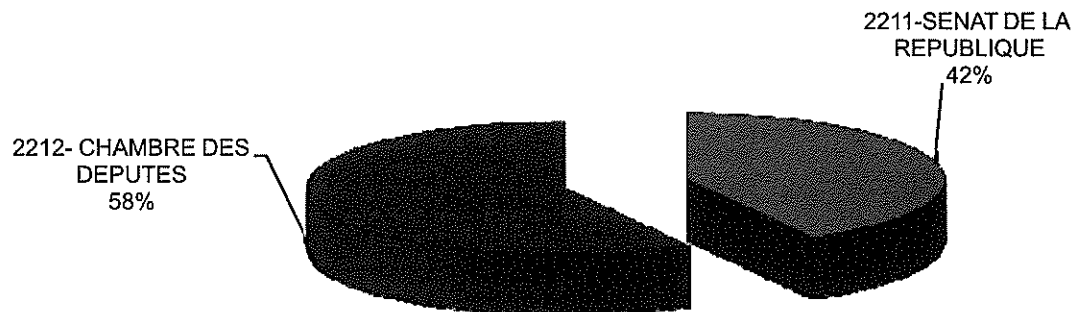

POUVOIR LEGISLATIF
SECTEUR POLITIQUE

PRESENTATION ET CREDITS
DU SENAT DE LA REPUBLIQUE

2211.- SÉNAT DE LA RÉPUBLIQUE

PRINCIPALES MISSIONS ET ATTRIBUTIONS

Les principales missions et attributions du Sénat de la République sont de :

- Exercer un contrôle continu et efficace de l'action gouvernementale, de celle des institutions et organismes autonomes décentralisés ou déconcentrés de l'Etat.
- Analyser et voter les Lois d'intérêt public et les transmettre à l'Exécutif aux fins utiles;
- S'ériger en Haute Cour de Justice à l'occasion du jugement des grands Dignitaires de l'Etat mis en accusation pour crime de haute trahison conformément à l'article 186 de la Constitution;
- Maintenir des relations harmonieuses avec les autres Pouvoirs de l'Etat, les Institutions Publiques Nationales et Parlements Etrangers.

STRUCTURE ORGANISATIONNELLE

Le Sénat de la République est organisé selon la structure suivante : L'Assemblée des Sénateurs assistée de (2) deux Directions Techniques.

PRINCIPAUX OBJECTIFS POUR L'EXERCICE FISCAL 2009-2010

- Contribuer à doter le pays de cadre légal pour sa modernisation et son développement ;
- Renforcer les différentes commissions du Sénat pour un contrôle plus efficacement l'action gouvernementale ;
- Améliorer le cadre de fonctionnement du Sénat.

**2211-SÉNAT DE LA RÉPUBLIQUE
CRÉDITS BUDGÉTAIRES PAR SECTION ET PAR NATURE
EN GOURDES
EXERCICE 2009-2010**

SECTION	NATURE		TOTAL	
	Fonctionnement	Investissement	Montant	%
2211-SENAT DE LA REPUBLIQUE	553,974,133	141,094,885	695,069,018	100.00%
TOTAL	553,974,133	141,094,885	695,069,018	100.00%

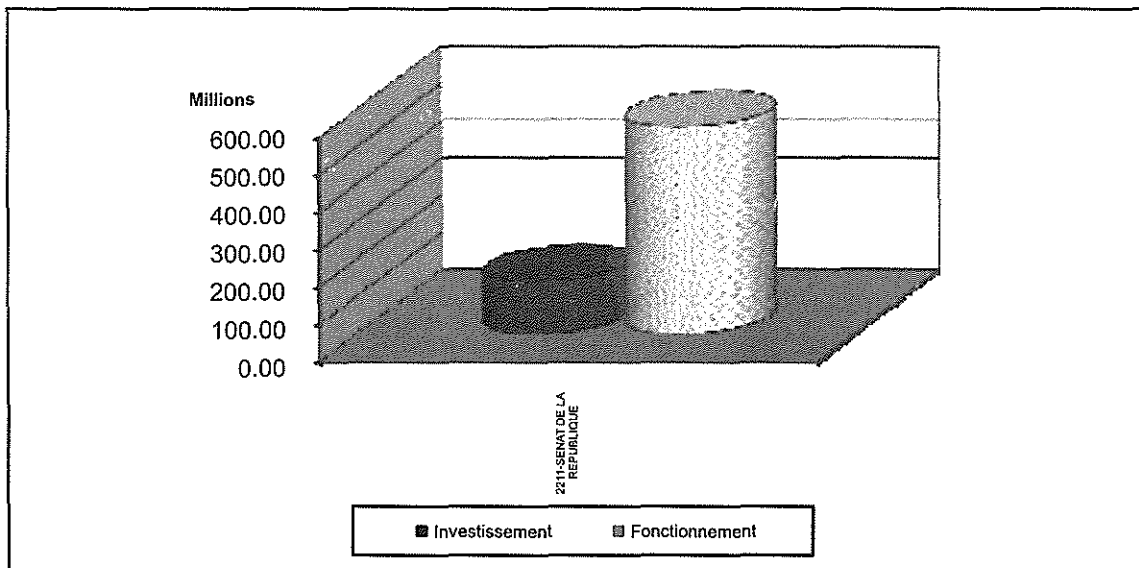

PROJET DE BUDGET EXERCICE 2009-2010
RÉPARTITION DES CRÉDITS PAR SECTION, ARTICLE ET PROGRAMME

INSTITUTION	Crédit 09-10
2- POUVOIR LEGISLATIF	1,657,350,643
2211-SENAT DE LA REPUBLIQUE	695,069,018
2211-1-11-SENAT DE LA REPUBLIQUE	695,069,018
1 -DEPENSES DE PERSONNEL	364,978,261
2 DEPENSES DE SERVICES ET CHARGES DIVERSES	66,174,112
3 ACHATS DE BIENS DE CONSOMMATION ET PETIT MATERIELS	30,214,845
4 IMMOBILISATION CORPORELLE	26,684,916
5 IMMOBILISATION INCORPORELLE	0
7 SUBVENTIONS,QUOTES-PARTS ET CONTRIB.,ALLOC, INDEMNISATIONS	53,919,999
9 AUTRES DEPENSES PUBLIQUES	12,002,000
2211-1-12-77-PROGRAMME D'APPUI AU PARLEMENT (VOLET SENAT)	141,094,885
9 AUTRES DEPENSES PUBLIQUES	141,094,885

POUVOIR LEGISLATIF
SECTEUR POLITIQUE

PRESENTATION ET CREDITS
DE LA CHAMBRE DES DEPUTES

2212.- CHAMBRE DES DÉPUTÉS

PRINCIPALES MISSIONS ET ATTRIBUTIONS

Les principales missions et attributions de la Chambre des Députés sont de :

- Exercer un contrôle continu et efficace de l'action gouvernementale, de celle des institutions et organismes autonomes décentralisés ou déconcentrés de l'État;
- Analyser et voter les Lois d'intérêt public et les transmettre à l'Exécutif aux fins utiles;
- Prononcer la mise en accusation de hauts Dignitaires du Pouvoir Exécutif et du Pouvoir Judiciaire pour fautes graves commises dans l'exercice de leur fonction;
- Maintenir des relations harmonieuses avec les autres Pouvoirs de l'État.

STRUCTURE ORGANISATIONNELLE

La Chambre des Députés est organisée selon la structure suivante: L'Assemblée des Députés et le Secrétariat Général.

PRINCIPAUX OBJECTIFS POUR L'EXERCICE FISCAL 2009-2010

- Contribuer à doter le pays de cadre légal pour sa modernisation et son développement ;
- Renforcer les différentes commissions de la Chambre des Députés pour un contrôle plus efficacement l'action gouvernementale ;
- Améliorer le cadre de fonctionnement de la Chambre des Députés.

**2212-CHAMBRE DES DÉPUTÉS
CRÉDITS BUDGÉTAIRES PAR SECTION ET PAR NATURE
EN GOURDES
EXERCICE 2009-2010**

SECTION	NATURE		TOTAL	
	Fonctionnement	Investissement	Montant	%
2212-CHAMBRE DES DEPUTES	947,281,625	15,000,000	962,281,625	100.00%
TOTAL	947,281,625	15,000,000	962,281,625	100.00%

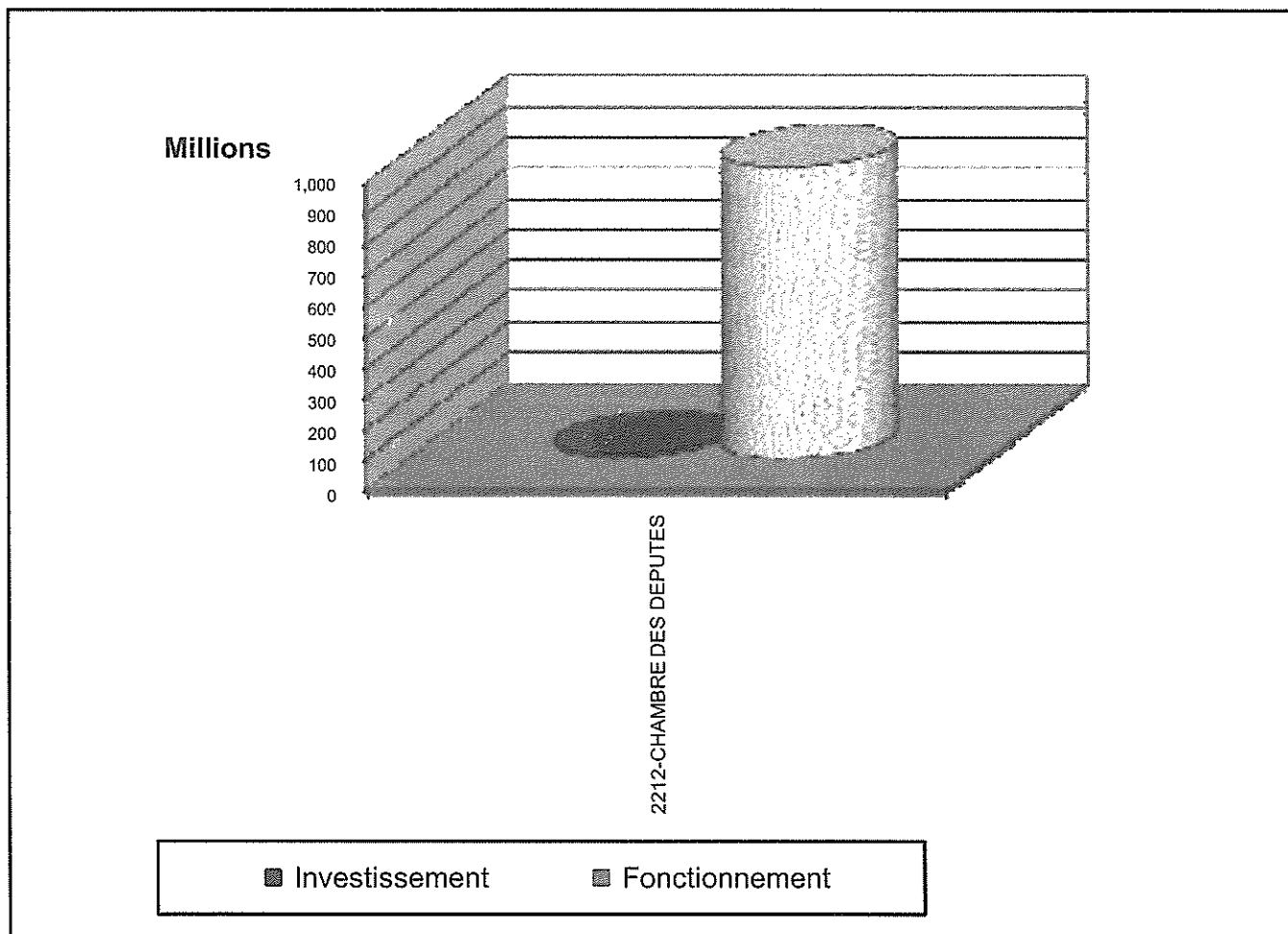

BUDGET EXERCICE 2009-2010
RÉPARTITION DES CRÉDITS PAR SECTION, ARTICLE ET PROGRAMME

INSTITUTION	Crédit 09-10
2212- CHAMBRE DES DEPUTES	962,281,625
2212-1-11-CHAMBRE DES DEPUTES	446,690,790
1 -DEPENSES DE PERSONNEL	286,654,886
2 DEPENSES DE SERVICES ET CHARGES DIVERSES	62,960,799
3 ACHATS DE BIENS DE CONSOMMATION ET PETITS MATERIELS	16,250,229
4 IMMOBILISATION CORPORELLE	2,368,959
7 SUBVENTIONS,QUOTES-PARTS ET CONTRIB.,ALLOC, INDEMNISATIONS	78,455,917
9 AUTRES DEPENSES PUBLIQUES	0
2212-1-12-QUESTURE DE LA CHAMBRE DES DEPUTES	12,560,000
1 -DEPENSES DE PERSONNEL	12,560,000
2 DEPENSES DE SERVICES ET CHARGES DIVERSES	0
3 ACHATS DE BIENS DE CONSOMMATION ET PETITS MATERIELS	0
2212-2-11-CHAMBRE DES DEPUTES	503,030,835
1 -DEPENSES DE PERSONNEL	306,530,000
2 DEPENSES DE SERVICES ET CHARGES DIVERSES	62,115,578
3 ACHATS DE BIENS DE CONSOMMATION ET PETITS MATERIELS	56,586,507
4 IMMOBILISATION CORPORELLE	17,529,837
5 IMMOBILISATION INCORPORELLE	4,194,831
7 SUBVENTIONS,QUOTES-PARTS ET CONTRIB.,ALLOC, INDEMNISATIONS	41,024,083
9 AUTRES DEPENSES PUBLIQUES	50,000
2212-1-12-50-PROGRAMME D'APPUI AU PARLEMENT (VOLET CHAMBRE DES DEPUTES)	15,000,000
9 AUTRES DEPENSES PUBLIQUES	15,000,000

**CREDITS BUDGETAIRES
DU POUVOIR JUDICIAIRE**

**3211-CONSEIL SUPÉRIEUR DU POUVOIR JUDICIAIRE
CRÉDITS BUDGÉTAIRES PAR SECTION ET PAR NATURE
EN GOURDES
EXERCICE 2009-2010**

SECTION	NATURE		TOTAL	
	Fonctionnement	Investissement	Montant	%
3211-1-11- ADMINISTRATION GENERALE	40,000,000	0	40,000,000	5.58%
3211-2-12- COUR DE CASSATION	58,147,017	0	58,147,017	8.11%
3211-2-13 -COUR D'APPEL	64,762,283	0	64,762,283	9.03%
3211-2-14- TRIBUNAUX	554,392,486	0	554,392,486	77.29%
TOTAL	717,301,786	0	717,301,786	100.00%

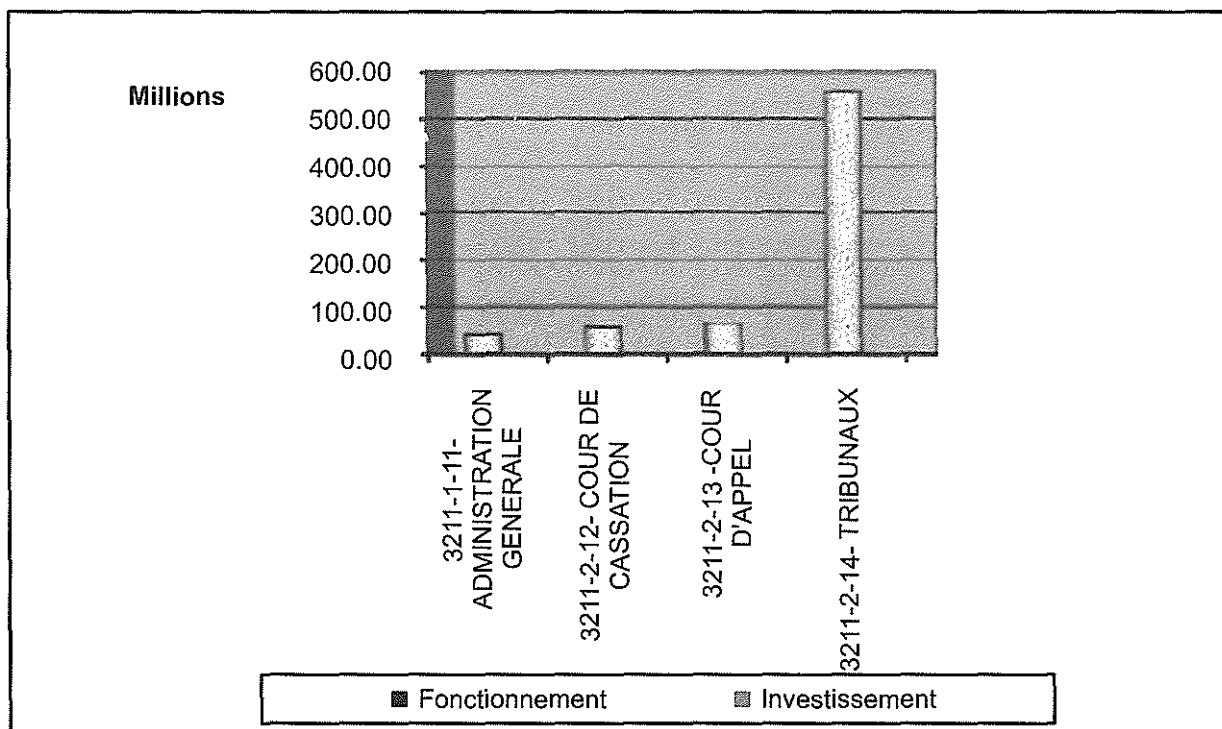

POUVOIR JUDICIAIRE

PRESENTATION ET CREDITS DU CONSEIL SUPERIEUR DU POUVOIR JUDICIAIRE SECTEUR POLITIQUE

3211.- CONSEIL SUPÉRIEUR DU POUVOIR JUDICIAIRE

PRINCIPALES MISSIONS ET ATTRIBUTIONS

Les principales missions et attributions du Pouvoir Judiciaire sont de :

- Veiller au fonctionnement régulier et efficace des Cours et Tribunaux;
- Donner son avis sur les projets de politiques judiciaires élaborés par le Pouvoir Exécutif;
- Appliquer la politique judiciaire de l'État;
- Veiller à ce que les dossiers des justiciables soient traités avec diligence;
- Participer avec le Pouvoir Exécutif à l'élaboration de la politique de formation des juges, des auxiliaires de justice et des autres catégories de personnel du Pouvoir Judiciaire.

STRUCTURE ORGANISATIONNELLE

Le Conseil Supérieur du Pouvoir Judiciaire comprend :

- L'Administration
- La Cour De Cassation
- La Cour D'Appel
- Les Tribunaux

PRINCIPAUX OBJECTIFS POUR L'EXERCICE FISCAL 2009-2010

- Contribuer à la fourniture d'une justice équitable et de qualité en toute transparence ;
- Contribuer à la modernisation du système judiciaire.

POUVOIR JUDICIAIRE
CRÉDITS BUDGÉTAIRES PAR NATURE
EN GOURDES
EXERCICE 2009-2010

	NATURE		TOTAL	
	Fonctionnement	Investissement	Montant	%
3211-CONSEIL SUPERIEUR DU POUVOIR JUDICIAIRE	717,301,786	0	717,301,786	100%
TOTAL	717,301,786	0	717,301,786	100%

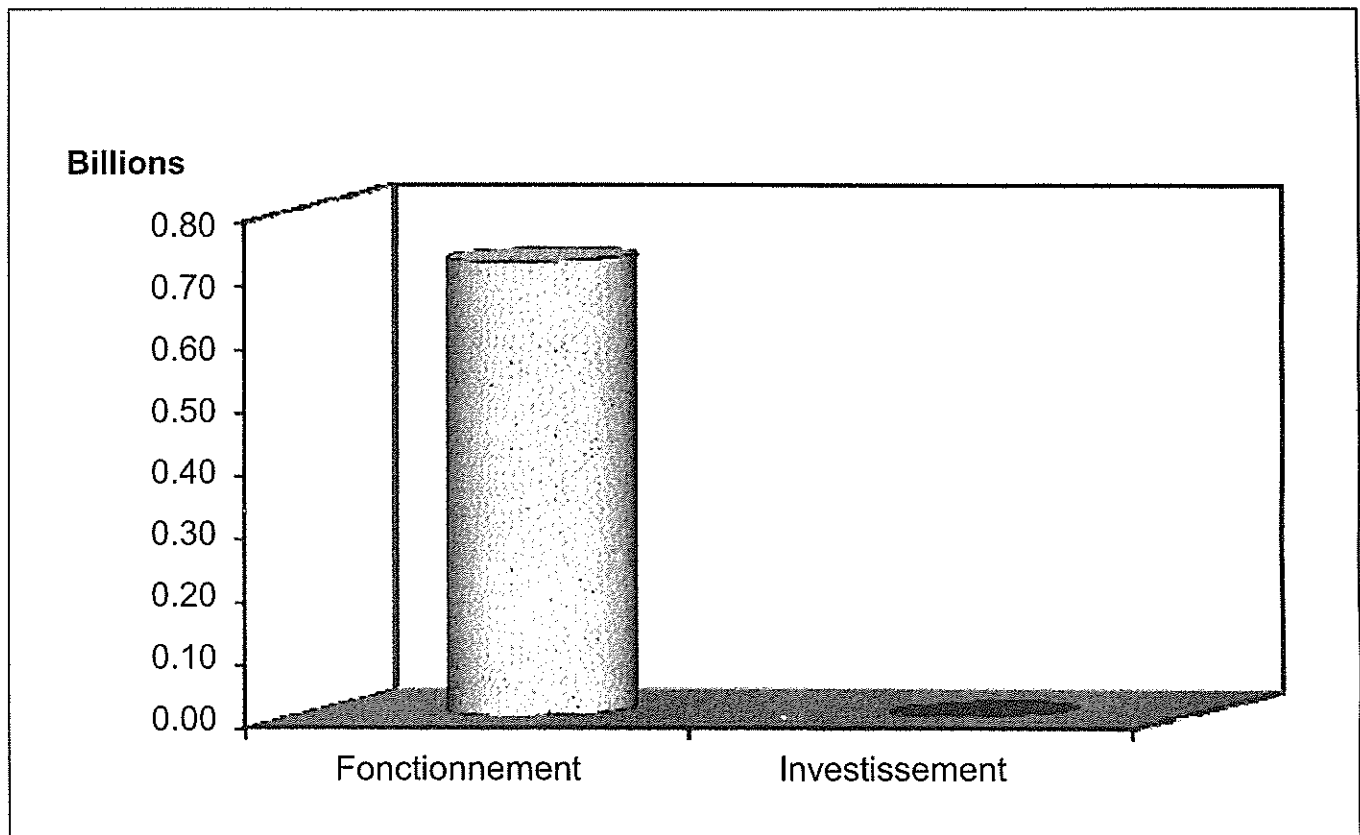

BUDGET EXERCICE 2009-2010
RÉPARTITION DES CRÉDITS PAR SECTION,
ARTICLE ET PROGRAMME

INSTITUTION	Crédit 09-10
3- POUVOIR JUDICIAIRE	717,301,786
3211-CONSEIL SUPERIEUR DU POUVOIR JUDICIAIRE	717,301,786
3211-1-11-ADMINISTRATION GENERALE	40,000,000
9 AUTRES DEPENSES PUBLIQUES	40,000,000
3211-2-12-COUR DE CASSATION	58,147,017
1 -DEPENSES DE PERSONNEL	49,711,483
2 DEPENSES DE SERVICES ET CHARGES DIVERSES	3,566,045
3 ACHATS DE BIENS DE CONSOMMATION ET PETITS MATERIELS	2,026,517
4 IMMOBILISATION CORPORELLE	2,330,973
7 SUBVENTIONS,QUOTES-PARTS ET CONTRIB.,ALLOC, INDEMNISATIONS	62,000
9 AUTRES DEPENSES PUBLIQUES	450,000
3211-1-13-COUR D'APPEL	64,762,283
1 -DEPENSES DE PERSONNEL	54,635,580
2 DEPENSES DE SERVICES ET CHARGES DIVERSES	5,148,951
3 ACHATS DE BIENS DE CONSOMMATION ET PETITS MATERIELS	2,277,752
4 IMMOBILISATION CORPORELLE	1,500,000
9 AUTRES DEPENSES PUBLIQUES	1,200,000
3211-2-14-TRIBUNAUX	554,392,486
1 -DEPENSES DE PERSONNEL	512,508,069
2 DEPENSES DE SERVICES ET CHARGES DIVERSES	8,809,333
3 ACHATS DE BIENS DE CONSOMMATION ET PETITS MATERIELS	13,873,594
4 IMMOBILISATION CORPORELLE	10,813,254
9 AUTRES DEPENSES PUBLIQUES	8,388,236

ORGANISMES INDEPENDANTS

**ORGANISMES INDÉPENDANTS
CRÉDITS BUDGÉTAIRES PAR INSTITUTION ET PAR NATURE
EN GOURDES
EXERCICE 2009-2010**

Institution	NATURE		TOTAL	
	Fonctionnement	Investissement	Montant	%
4111-CSCCA	268,309,955	35,000,000	303,309,955	22.60%
4211-CEP	293,739,530	264,430,144	558,169,674	41.59%
4212-OPC	15,307,916	0	15,307,916	1.14%
4311-UEH	405,155,346	60,000,000	465,155,346	34.66%
TOTAL	982,512,747	359,430,144	1,341,942,891	100.00%

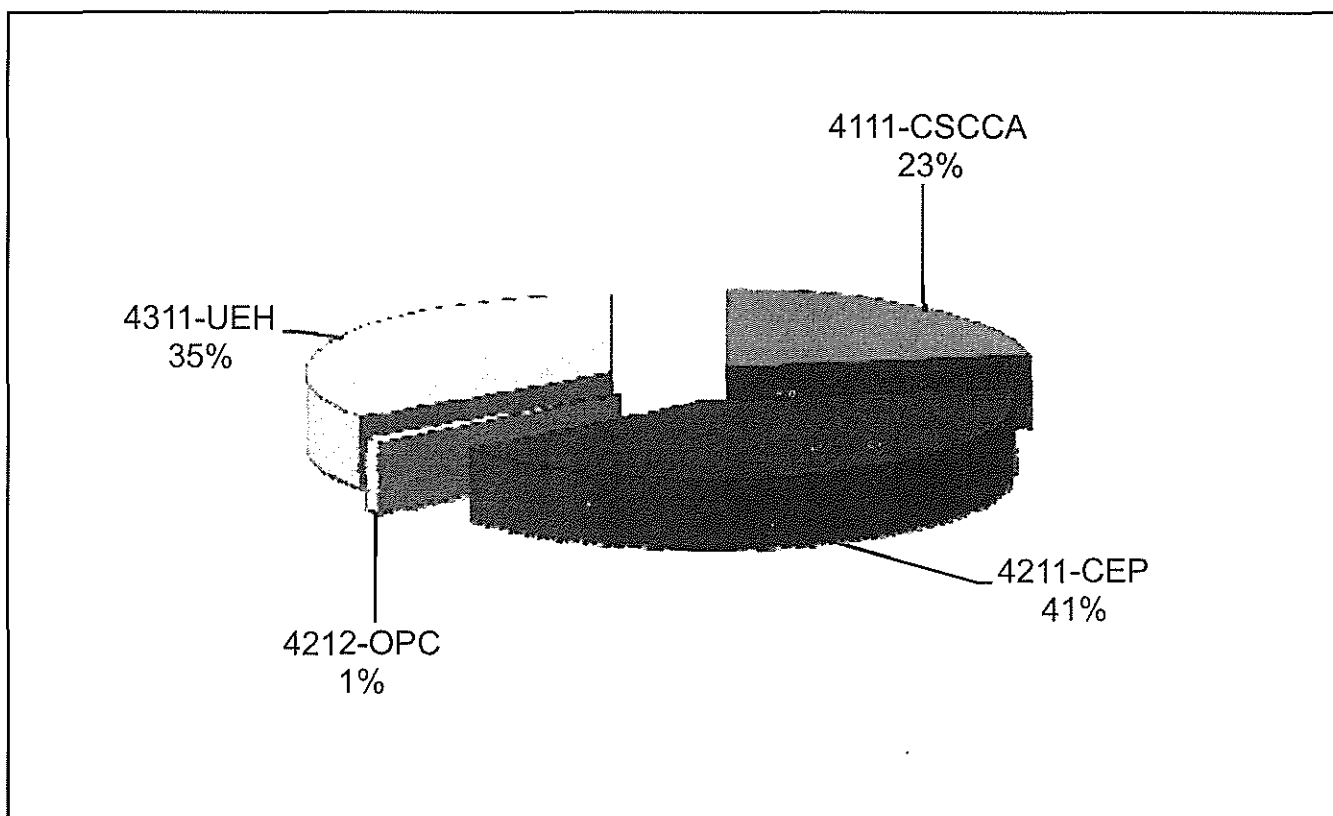

**ORGANISMES INDÉPENDANTS
CRÉDITS BUDGÉTAIRES PAR SECTEUR ET PAR NATURE
EN GOURDES
EXERCICE 2009-2010**

SECTEUR	NATURE		TOTAL	
	Fonctionnement	Investissement	Montant	%
ECONOMIQUE	268,309,955	35,000,000	303,309,955	22.60%
POLITIQUE	309,047,446	264,430,144	573,477,590	42.73%
SOCIAL	405,155,346	60,000,000	465,155,346	34.66%
TOTAL	982,512,747	359,430,144	1,341,942,891	100.00%

PONDERATION DES CREDITS DES ORGANISMES INDEPENDANTS PAR SECTEUR

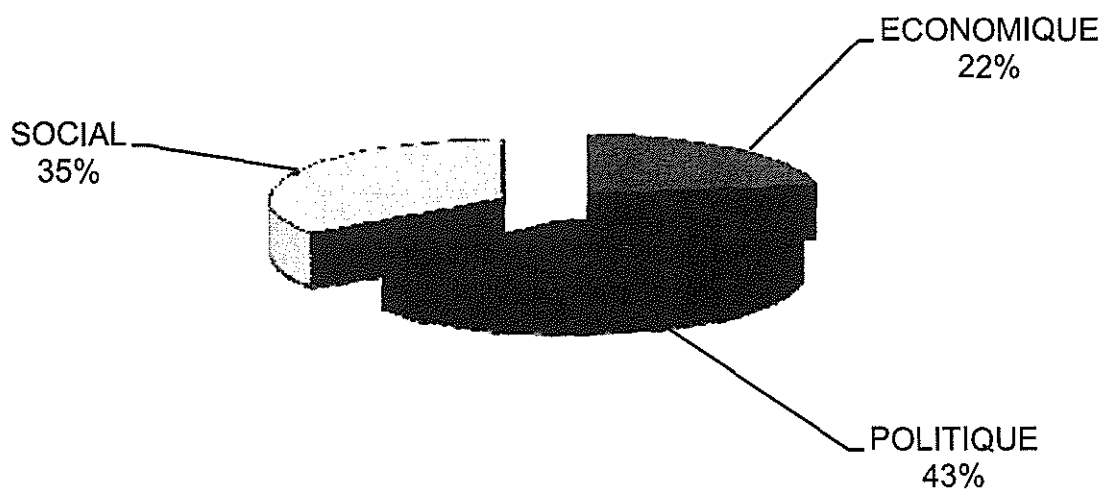

ORGANISMES INDEPENDANTS
SECTEUR ÉCONOMIQUE

**COUR SUPÉRIEURE DES COMPTES
ET DU CONTENTIEUX ADMINISTRATIF**

4111.- COUR SUPÉRIEURE DES COMPTES ET DU CONTENTIEUX ADMINISTRATIF (CSC/CA)

PRINCIPALES MISSIONS ET ATTRIBUTIONS

Les principales missions et attributions de la Cour Supérieure des Comptes et du Contentieux Administratif sont de:

- Contrôler, sur les plans administratif et juridictionnel, les recettes et les dépenses de l'État;
- Jouer le rôle de Tribunal Administratif;
- Vérifier la Comptabilité des Collectivités Territoriales ainsi que celle des Entreprises d'État, des Organismes Autonomes et des Entreprises Mixtes.

STRUCTURE ORGANISATIONNELLE

La Cour Supérieure des Comptes et du Contentieux Administratif est organisée suivant une Structure Centrale placée sous l'autorité du Conseil de la Cour et comprend :

- Une Direction des Affaires Administratives, de deux (2) Directions Techniques, d'une (1) Unité de Coordination et de cinq (5) Directions Départementales.

PRINCIPAUX OBJECTIFS POUR L'EXERCICE FISCAL 2009-2010

- Assurer un service de contrôle de qualité fidèle aux normes et procédures nationales ;
- Etablir un environnement de contrôle propice à la réédition des comptes devant la Nation ;
- Améliorer l'efficiencia et l'efficacité de la CSCCA ;
- Renforcer la capacité institutionnelle de la CSCCA pour un meilleur contrôle de l'utilisation des ressources de l'État.

**4111-COUR SUPÉRIEURE DES COMPTES
ET DU CONTENTIEUX ADMINISTRATIF (CSCCA)
CRÉDITS BUDGÉTAIRES PAR SECTION ET PAR NATURE
EN GOURDES
EXERCICE 2009-2010**

SECTION	NATURE		TOTAL	
	Fonctionnement	Investissement	Montant	%
4111-1-11-CONSEIL DE LA COUR	268,309,955	35,000,000	303,309,955	100.00%
TOTAL	268,309,955	35,000,000	303,309,955	100.00%

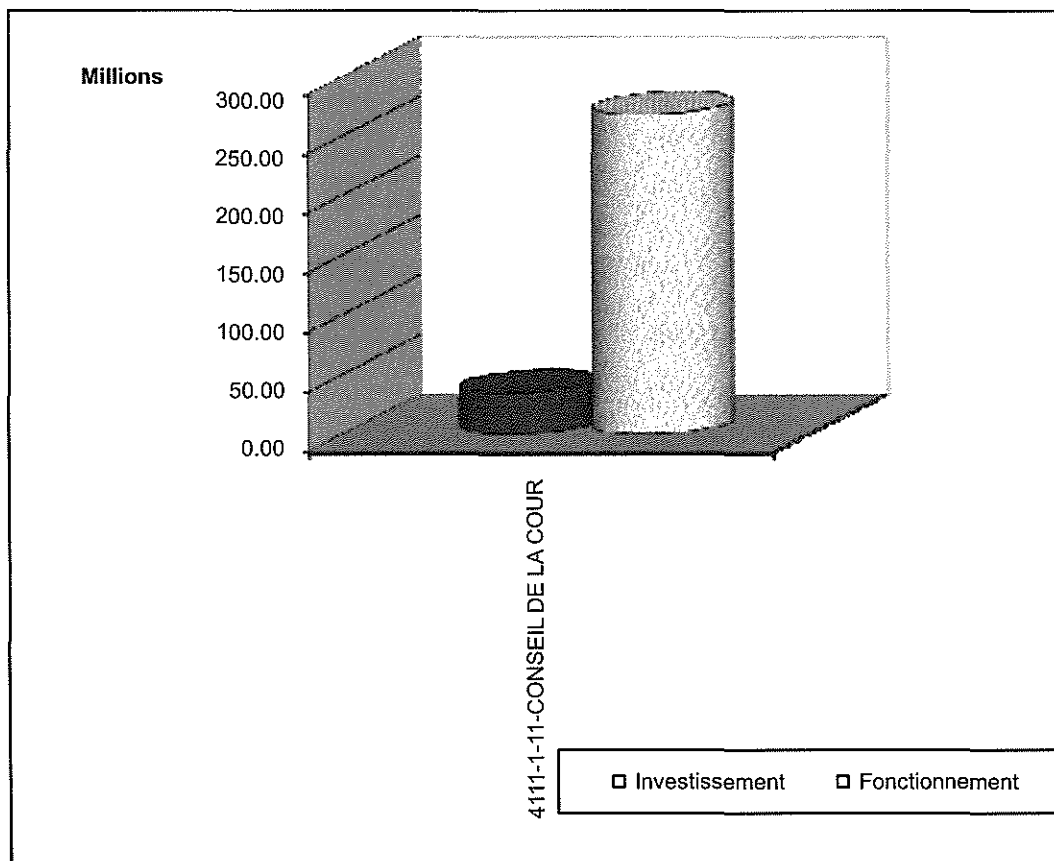

**BUDGET EXERCICE 2009-2010
RÉPARTITION DES CRÉDITS PAR
SECTION, ARTICLE ET PROGRAMME**

INSTITUTION	Crédit 09-10
4- ORGANISMES INDEPENDANTS	1,341,942,891
4111-COUR SUPERIEURE DES COMPTES ET DU CONTENTIEUX ADMINISTRATIF	303,309,955
4111-1-11-CONSEIL DE LA COUR	303,309,955
1 -DEPENSES DE PERSONNEL	240,899,205
2 DEPENSES DE SERVICES ET CHARGES DIVERSES	12,680,436
3 ACHATS DE BIENS DE CONSOMMATION ET PETITS MATERIELS	5,209,736
4 IMMOBILISATION CORPORELLE	2,206,972
7 SUBVENTIONS,QUOTES-PARTS ET CONTRIB.,ALLOC, INDEMNISATIONS	949,708
9 AUTRES DEPENSES PUBLIQUES	6,363,898
4111-1-11-78-PROGRAMME D'APPUI A LA CSCCA	35,000,000
9 AUTRES DEPENSES PUBLIQUES	35,000,000

ORGANISMES INDEPENDANTS
SECTEUR POLITIQUE

DU CONSEIL ELECTORAL PROVISoire

4211.- CONSEIL ÉLECTORAL PROVISOIRE (C.E.P)

PRINCIPALES MISSIONS ET ATTRIBUTIONS

Les principales missions et attributions du Conseil Électoral Provisoire sont de :

- Planifier, organiser et contrôler en toute indépendance des élections libres, honnêtes, sincères, démocratiques et pacifiques dans le pays;
- Assurer la tenue à jour des listes électorales;
- Entreprendre ou encourager toute initiative susceptible d'éduquer le peuple en matière électorale.

STRUCTURE ORGANISATIONNELLE

Le Conseil Électoral Provisoire est organisé selon la structure suivante :

- Le Conseil Électoral Provisoire ;
- Le Conseil d'Administration ;
- La Direction Générale assistée de la Direction Administrative et trois (3) Directions Techniques.

PRINCIPAUX OBJECTIFS POUR L'EXERCICE FISCAL 2009-2010

- Réaliser des élections pour le renouvellement des organes des Collectivités Territoriales et des membres du Corps Législatif;

**4211-CONSEIL ÉLECTORAL PROVISOIRE (CEP)
CRÉDITS BUDGÉTAIRES PAR SECTION ET PAR NATURE
EN GOURDES
EXERCICE 2009-2010**

SECTION	NATURE		TOTAL	
	Fonctionnement	Investissement	Montant	%
4211-CONSEIL ELECTORAL	293,739,530	264,430,144	558,169,674	100.00%
TOTAL	293,739,530	264,430,144	558,169,674	100.00%

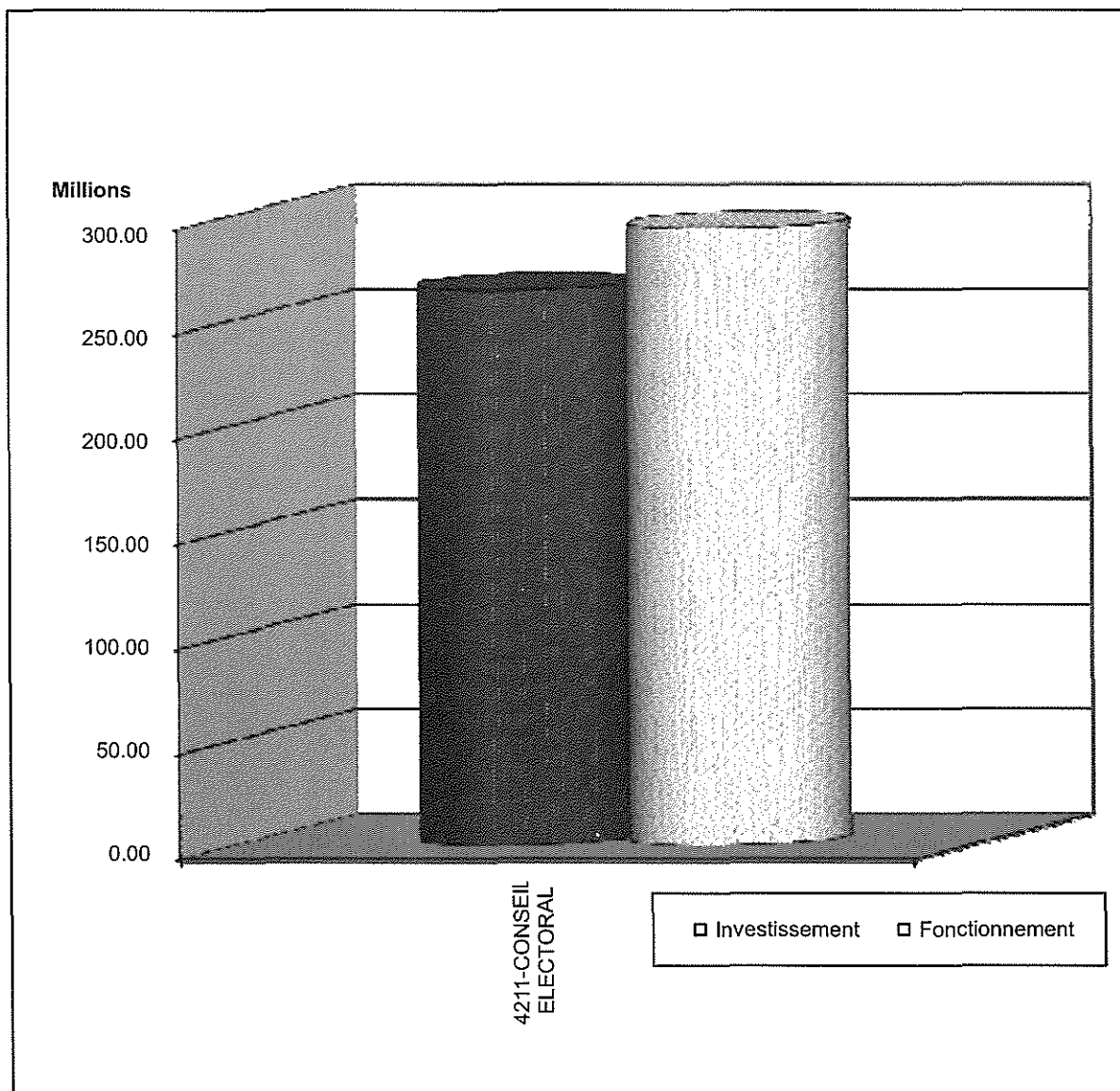

BUDGET EXERCICE 2009-2010
RÉPARTITION DES CRÉDITS PAR SECTION,
ARTICLE ET PROGRAMME

INSTITUTION	Crédit 09-10
4211-CONSEIL ELECTORAL	558,169,674
4211-1-11-CONSEIL ELECTORAL	558,169,674
1 -DEPENSES DE PERSONNEL	218,873,077
2 DEPENSES DE SERVICES ET CHARGES DIVERSES	13,952,452
3 ACHATS DE BIENS DE CONSOMMATION ET PETITS MATERIELS	5,790,001
4 IMMOBILISATION CORPORELLE	5,124,000
7 SUBVENTIONS,QUOTES-PARTS ET CONTRIB.,ALLOC, INDEMNISATIONS	0
9 AUTRES DEPENSES PUBLIQUES	50,000,000
4211-1-12-52-PROGRAMME DE RENFORCEMENT DES CAPACITES INSTITUTIONNELLES DES INSTITUTIONS DEMOCRATIQUES	264,430,144
9 AUTRES DEPENSES PUBLIQUES	264,430,144

ORGANISMES INDEPENDANTS
SECTEUR POLITIQUE

OFFICE DE PROTECTION DU CITOYEN

4212.- OFFICE DE LA PROTECTION DU CITOYEN (OPC)

PRINCIPALES MISSIONS ET ATTRIBUTIONS

La principale mission de l'Office de Protection du Citoyen est de protéger tout individu contre toutes formes d'abus et erreurs, volontaires ou non de l'Administration Publique et des Institutions Autonomes.

STRUCTURE ORGANISATIONNELLE

L'Office de Protection du Citoyen est organisé selon la structure suivante :

- Le Bureau du Protecteur
- Une (1) Direction des Affaires Administratives
- Une (1) Direction Technique

PRINCIPAUX OBJECTIFS POUR L'EXERCICE FISCAL 2009-2010

- Rapprocher l'Office de Protection Civile de l'ensemble de la population par le Programme de Proximité Citoyenne ;
- Améliorer la visibilité de l'Office de Protection du Citoyen ;
- Développer la sensibilisation aux droits et devoirs pour une citoyenneté consciente.

**4212-OFFICE DE PROTECTION DU CITOYEN (OPC)
CRÉDITS BUDGÉTAIRES PAR SECTION ET PAR NATURE
EN GOURDES
EXERCICE 2009-2010**

SECTION	NATURE		TOTAL	
	Fonctionnement	Investissement	Montant	%
4212-OFFICE DE PROTECTION DU CITOYEN	15,307,916	0	15,307,916	100.00%
TOTAL	15,307,916	0	15,307,916	100.00%

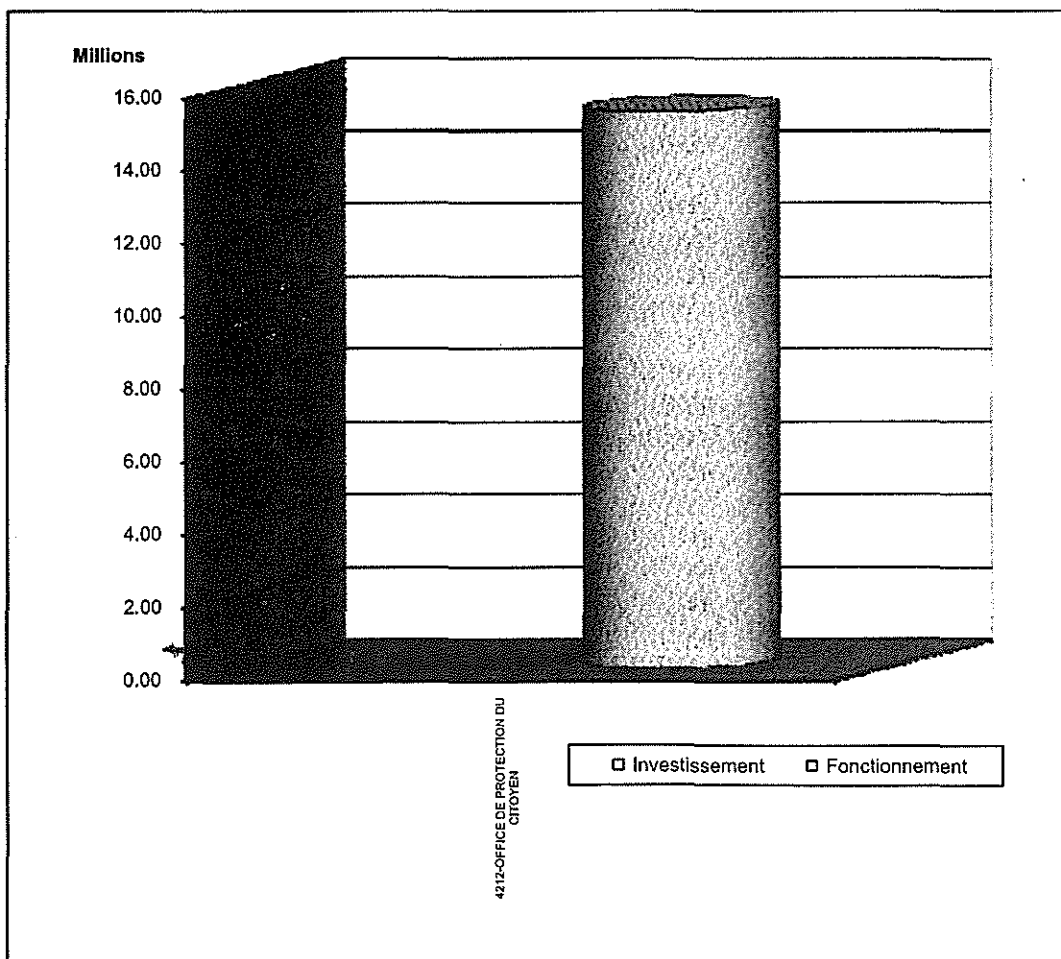

BUDGET EXERCICE 2009-2010
RÉPARTITION DES CRÉDITS PAR SECTION,
ARTICLE ET PROGRAMME

INSTITUTION	Crédit 09-10
4212-OFFICE DE PROTECTION DU CITOYEN	15,307,916
4212-1-12-OFFICE DE PROTECTION DU CITOYEN	15,307,916
1 -DEPENSES DE PERSONNEL	9,833,916
2 DEPENSES DE SERVICES ET CHARGES DIVERSES	2,754,000
3 ACHATS DE BIENS DE CONSOMMATION ET PETITS MATERIELS	1,920,000
4 IMMOBILISATION CORPORELLE	800,000
9 AUTRES DEPENSES PUBLIQUES	0

ORGANISMES INDEPENDANTS
SECTEUR SOCIAL

UNIVERSITE D'ETAT D'HAITI

4311.- UNIVERSITÉ D'ÉTAT D'HAÏTI (UEH)

PRINCIPALES MISSIONS ET ATTRIBUTIONS

Les principales missions et attributions sont de :

- Contribuer à maintenir l'enseignement supérieur en Haïti au niveau des avancées de la science et de la technologie universelles;
- Transmettre le savoir et le savoir-faire aux futurs cadres et techniciens de la Nation haïtienne en veillant d'une part, à réhabiliter les disciplines pratiques débouchant sur des métiers ou professions réellement utiles au développement national et d'autre part, à ce que le contenu et la méthode de formation soient adaptés à la solution des problèmes concrets du pays;
- Aider à la formation de la conscience critique et de la compétence nécessaires au développement intellectuel, économique et social d'une Communauté haïtienne socialement juste, politiquement et culturellement indépendante;
- Promouvoir la recherche en Haïti et l'orienter prioritairement vers le développement endogène des ressources humaines et matérielles de la Nation.

STRUCTURE ORGANISATIONNELLE

L'Université d'État d'Haïti est organisée suivant une Structure Centrale placée sous l'autorité du Recteur et comprenant une Direction Administrative et onze (11) Etablissements d'Enseignements Supérieurs.

PRINCIPAUX OBJECTIFS POUR L'EXERCICE FISCAL 2009-2010

- Contribuer à doter le pays de professionnels nécessaires pour son développement;
- Promouvoir le développement des capacités institutionnelles de l'UEH ;
- Améliorer la performance académique.

4311-UNIVERSITÉ D'ÉTAT D'HAÏTI
CRÉDITS BUDGÉTAIRES PAR SECTION ET PAR NATURE
EN GOURDES
EXERCICE 2009-2010

SECTION	NATURE		TOTAL	
	Fonctionnement	Investissement	Montant	%
4311-UNIVERSITE D'ETAT D'HAITI	405,155,346	60,000,000	465,155,346	100.00%
TOTAL	405,155,346	60,000,000	465,155,346	100.00%

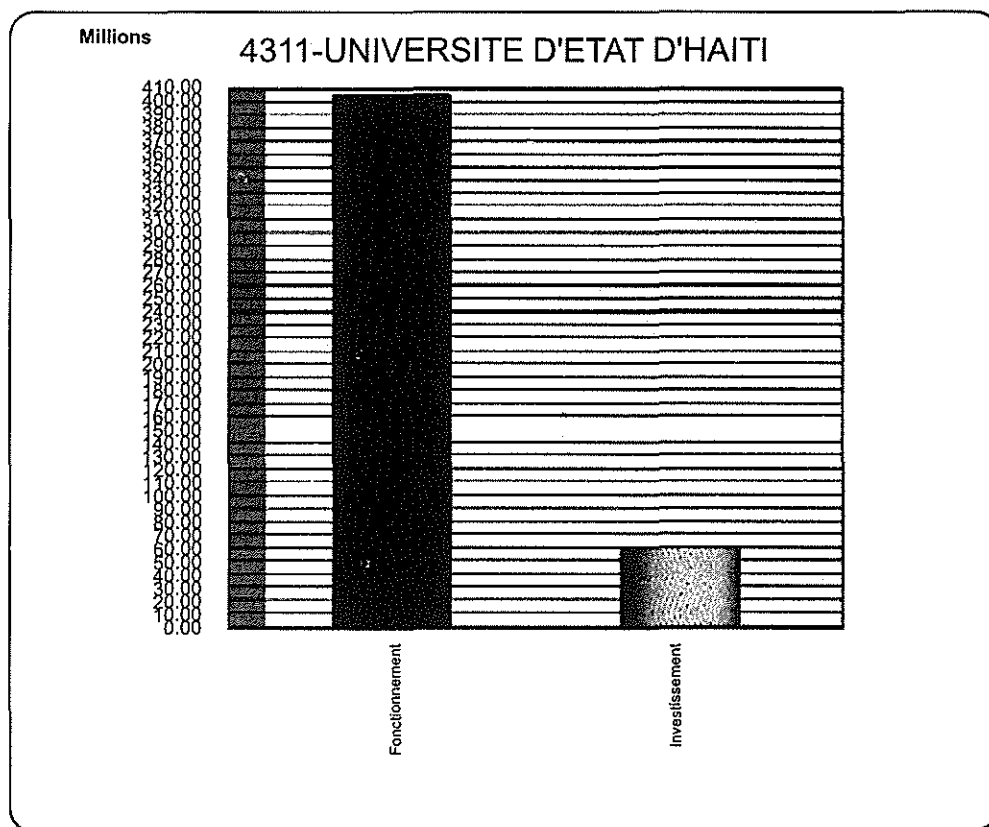

**BUDGET EXERCICE 2009-2010
RÉPARTITION DES CRÉDITS PAR
SECTION, ARTICLE ET PROGRAMME**

INSTITUTION	Crédit 09-10
4311-UNIVERSITE D'ETAT D'HAITI	465,155,346
4311-1-11-RECTORAT DE L'UNIVERSITE D'ETAT D'HAITI	465,155,346
7 SUBVENTIONS,QUOTES-PARTS ET CONTRIB.,ALLOC, INDEMNISATIONS	405,155,346
4311-1-11-52 -PROGRAMME DE DEVELOPPEMENT DES CAPACITES DE L'UNIVERSITE D'ETAT D'HAITI	60,000,000
9 AUTRES DEPENSES PUBLIQUES	60,000,000

**TARIF DOUANIER
2009-2010**

Nomenclature	LIBELLE	CS	DD%
03037900	POISSONS NDNCA CONGELES A L'EXCLUSION DES FOIES,OEUFS,LAITANCES	kg	5
03054200	HARENGS FUMES,Y.C LES FILETS	kg	3.5
03054900	POISSONS FUMES,Y.C LES FILETS	kg	5
03055900	POISSONS AUTRES QUE MORUE SECHES,MEME SALES,MAIS NON FUMES	kg	5
03056100	HARENGS,SALES OU EN SAUMURE,NON SECHES NI FUMES	kg	5
03056900	POISSONS NDNCA SALES OU EN SAUMURE,NON SECHES NI FUMES	kg	5
04011000	LAIT ET CREME DE LAIT LIQUIDE NON CONCENTRE NI SUCRE,TEN.PDS MAT.GR<=A 1%	kg	3.5
04012000	LAIT,CREME DE LAIT LIQUIDE NON CONCENTRE NI SUCRE TEN.PDS.MAT.GR.1% &<=6%	kg	3.5
04013000	LAIT,CREME DE LAIT LIQUIDE NON CONCENTRE NI SUCRE TN.PDS.MAT.GR.>6%	kg	3.5
04021000	LAIT,CREME DE LAIT EN POUDRE OU SOLIDE NI SUCRE TENEUR EN PDS.MAT.GR<=1.5%	kg	3.5
04022100	LAIT,CREME DE LAIT SOLIDE.NON SUCRE, TN.PDS.MAT.GR.>1.5%	kg	3.5
04022900	LAIT EN POUDRE SUCRE TENEUR EN POIDS MAT.GR > 1.5%	kg	3.5
04029100	LAIT ET CREME DE LAIT CONCENTRE NON SUCRE NI EDULCORE	kg	3.5
04029900	LAIT ET CREME DE LAIT CONCENTRE ,SUCRE OU EDULCORE SOUS TOUTE FORME	kg	3.5
04031000	YOGHOURT	kg	10
04039000	BABEURRE,LAIT & CREME DE LAIT CAILLES ,KEPHIR,LAIT & CREME FERMENTES	kg	10
04051000	BEURRE	kg	10
04052000	PATES LAITIERES A TARTINER	kg	20
04059000	MATIERES GRASSES PROVENANT DU LAIT AUTRES QUE DU BEURRE ET DES PATES	kg	10
04063000	FROMAGES FONDUS,AUTRES QUE RAPES OU EN POUDRE (DIT COMMUN)	kg	5
04070000	OEUFS D'OISEAUX EN COQUILLES,FRAIS ,CONSERVES OU CUITS	kg	5
04081900	JAUNES D'OEUFS AUTRES QUE SECHES	kg	10
04089100	OEUFS D'OISEAUX SECHES DEPOURVUS DE COQUILLES	kg	10
04089900	OEUFS D'OISEAUX AUTRES QUE SECHES DEPOURVUS DE COQUILLES	kg	10
04090000	MIEL NATUREL	kg	20
07129011	AULX MEME COUPES EN MORCEAUX	kg	5
07131000	POIS SECS, ECOSSES, MEME DECORTIQUES OU CASSES	kg	3.5
07132000	POIS CHICHES SECS, ECOSSES, MEME DECORTIQUES OU CASSES	kg	3.5
07133100	HARICOTS SECS "MUNGO,HEPPER,RADIATA",ECOSSES,MEME DECORTIQUES OU CASSES	kg	3.5
07133200	HARICOTS SECS,"PETITS ROUGES",ECOSSES,MEME DECORTIQUES OU CASSES	kg	3.5

Nomenclature	LIBELLE	CS	DD%
07133300	HARICOTS COMMUNS SECS,ECOSSES,MEME DECORTIQUEES OU CASSES	kg	3.5
07133900	LEGUMES A COSSE SECS, ECOS.MEME DECORTIQ.OU CASSES AUTRES QUE DU 0713 A 33	kg	3.5
07134000	LENTILLES SECHES,ECOSSEES,MEME DECORTIQUEES OU CASSEES	kg	3.5
08011900	NOIX DE COCO FRAICHES	kg	20
08013200	NOIX DE CAJOU SANS COQUES	kg	20
08021200	AMANDES SANS COQUES,	kg	20
08024000	CHATAIGNES ET MARRONS,DECORTIQUES OU NON	kg	20
08025000	PISTACHES,DECORTIQUEES OU NON	kg	20
08041000	DATTES	kg	20
08045000	GOYAVES,MANGUES ET MANGOUSTANTS,FRAIS OU SECS	kg	40
08051000	ORANGES FRAICHES OU SECHES	kg	20
08053000	CITRONS ET LIMES,FRAIS OU SECS	kg	20
08061000	RAISINS FRAIS	kg	20
08062000	RAISINS SECS	kg	20
08071100	PASTEQUES FRAICHES	kg	20
08071900	MELONS ET PASTEQUES FRAIS AUTRES QUE DU 080711	kg	20
08081000	POMMES FRAICHES	kg	20
08082000	POIRES ET COINGS,FRAIS	kg	20
08091000	ABRICOTS FRAIS	kg	20
08092000	CERISES FRAICHES	kg	20
08093000	PECHES, BRUGNONS ET NECTARINES, FRAIS	kg	20
08094000	PRUNES ET PRUNELLES,FRAICHES	kg	20
08101000	FRAISES FRAICHES	kg	20
08102000	FRAMBROISES,MURES ET MURES-FRAMBOISES,FRAICHES	kg	30
08105000	KIWIS FRAIS	kg	30
08109000	BAIES FRAICHES	kg	30
08111000	FRAISES CONGELEES MEME SUCREES OU EDULCOREES	kg	15
08112000	FRAMBOISES,MURES, GROSEILLES CONGELEES, MEME SUCREES OU EDULCOREES	kg	15
08119000	FRUITS CONGELES, MEME SUCRES OU EDUCOLORES AUTRES QUE DU 081110 A 081120	kg	15
08129000	FRUITS CONSERVES PROVIS.,NON CONSOMMABLES EN L'ETAT AUTRES QUE 081210 & 20	kg	15
08131000	ABRICOTS SECHES	kg	15
08132000	PRUNEAUX SECHES	kg	15
08133000	POMMES SECHES	kg	15
08134000	FRUITS SECHES,AUTRES QUE CEUX DES N. 08.01 A 08.06 NDNCA	kg	15
08135000	MELANGE D'AUTRES FRUITS SECS(MANGOUSTANS...)	kg	15
10011000	FROMENT (BLE) DUR	kg	3.5
11010011	FARINE DE FROMENT OU DE METEIL POUR USAGE INDUSTRIEL	kg	3.5
11010019	FARINE DE FROMENT POUR AUTRES USAGES QU'INDUSTRIEL	kg	3.5
11022000	FARINE DE MAIS	kg	3.5
11031100	GRUAUX ET SEMOULES DE FROMENT(BLE)	kg	3.5
11031300	GRUAUX ET SEMOULES DE MAIS	kg	3.5

Nomenclature	LIBELLE	CS	DD%
11042300	GRAINS DE MAIS,TRAVAILLES AUTREMENT,(MONDES,PERLES,TRANCHES,CONCASSES,...)	kg	3.5
15030000	STEARINE SOLAIRE,HUILE DE SAINDOUX OLEOSTEARINE OLEOMARGARINE,SUINT BRUT	kg	20
15059000	GRAISSES, Y.COMPRIS LA LANOLINE AUTRES QUE DU 1501 A 150510	kg	5
15060000	GRAISSES ET HUILES ANIMALES ET LEURS FRACTIONS NDNCA	kg	5
15071011	HUILE DE SOJA BRUTE,MEME DEGOMMEE, CONDITIONNEE POUR LA VENTE AU DETAIL	kg	5
15071019	HUILE DE SOJA BRUTE,MEME DEGOMMEE, EN VRAC	kg	0
15079011	HUILE DE SOJA BRUTE,MEME DEGOMMEE, CONDITIONNEE POUR LA VENTE AU DETAIL	kg	5
15079019	HUILE DE SOJA BRUTE,MEME DEGOMMEE, EN VRAC	kg	0
15081011	HUILE BRUTE D'ARACHIDE, CONDITIONNEE POUR LA VENTE AU DETAIL	kg	5
15081019	HUILE BRUTE D'ARACHIDE, EN VRAC	kg	0
15089011	HUILE D'ARACHIDE ET SES FRACTIONS(TRAVAILLEES), CONDITIONNEE POUR LA VENTE AU DETAIL	kg	5
15089019	HUILE D'ARACHIDE ET SES FRACTIONS(TRAVAILLEES), EN VRAC	kg	0
15091011	HUILE D'OLIVE VIERGE, CONDITIONNEE POUR LA VENTE AU DETAIL	kg	5
15091019	HUILE D'OLIVE VIERGE, EN VRAC	kg	0
15099011	HUILE D'OLIVE ET SES FRACTIONS(TRAVAILLEES), CONDITIONNEE POUR LA VENTE AU DETAIL	kg	5
15099019	HUILE D'OLIVE ET SES FRACTIONS(TRAVAILLEES), EN VRAC	kg	0
15100011	HUILES D'OLIVES MELANGEES & LEURS FRACT.(TRAVAILLEES) AUTRES QUE DU 150990, CONDITIONNEE POUR LA VENTE AU DETAIL	kg	5
15100019	HUILES D'OLIVES MELANGEES & LEURS FRACT.(TRAVAILLEES) AUTRES QUE DU 150990, EN VRAC	kg	0
15111011	HUILE DE PALME BRUTE,MEME DEGOMMEE, CONDITIONNEE POUR LA VENTE AU DETAIL	kg	5
15111019	HUILE DE PALME BRUTE,MEME DEGOMMEE, EN VRAC	kg	0
15119011	HUILES DE PALME RAFFINEES, CONDITIONNEE POUR LA VENTE AU DETAIL	kg	5
15119019	HUILES DE PALME RAFFINEES, EN VRAC	kg	0
15121111	HUILE BRUTE DE TOURNESOL,DE CARTHAME ET LEURS FRACTIONS, CONDITIONNEE POUR LA VENTE AU DETAIL	kg	5
15121119	HUILE BRUTE DE TOURNESOL,DE CARTHAME ET LEURS FRACTIONS, EN VRAC	kg	0
15121911	HUILE RAFFINEE DE TOURNESOL,DE CARTHAME ET LEURS FRACTIONS, CONDITIONNEE POUR LA VENTE AU DETAIL	kg	5
15121919	HUILE RAFFINEE DE TOURNESOL,DE CARTHAME ET LEURS FRACTIONS, EN VRAC	kg	0
15131111	HUILES DE COCO (COPRAH) BRUTES, CONDITIONNEE POUR LA VENTE AU DETAIL	kg	5
15131119	HUILES DE COCO (COPRAH) BRUTES, EN VRAC	kg	0

Nomenclature	LIBELLE	CS	DD%
15131911	HUILE RAFFINEE DE COCO ET SES FRACTIONS, CONDITIONNEE POUR LA VENTE AU DETAIL	kg	5
15131919	HUILE RAFFINEE DE COCO ET SES FRACTIONS, EN VRAC	kg	0
15132111	HUILE BRUTE DE PALMISTE..., CONDITIONNEE POUR LA VENTE AU DETAIL	kg	5
15132119	HUILE BRUTE DE PALMISTE..., EN VRAC	kg	0
15132911	HUILE RAFFINEE DE PALMISTE..., CONDITIONNEE POUR LA VENTE AU DETAIL	kg	5
15132919	HUILERAFFINEE DE PALMISTE..., EN VRAC	kg	0
15141111	HUILE BRUTE DE NAVETTE OU DE COLZA, CONDITIONNEE POUR LA VENTE AU DETAIL	kg	5
15141119	HUILE BRUTE DE NAVETTE OU DE COLZA, EN VRAC	kg	0
15141911	HUILE RAFFINEE DE NAVETTE OU DE COLZA, CONDITIONNEE POUR LA VENTE AU DETAIL	kg	5
15141919	HUILE RAFFINEE DE NAVETTE OU DE COLZA, EN VRAC	kg	0
15149111	HUILE BRUTE DE MOUTARDE, CONDITIONNEE POUR LA VENTE AU DETAIL	kg	5
15149119	HUILE BRUTE DE MOUTARDE, EN VRAC	kg	0
15149911	HUILE RAFFINEE DE MOUTARDE, CONDITIONNEE POUR LA VENTE AU DETAIL	kg	5
15149919	HUILE RAFFINEE DE MOUTARDE, EN VRAC	kg	0
15151111	HUILE DE LIN BRUTE ET SES FRACTIONS, CONDITIONNEE POUR LA VENTE AU DETAIL	kg	5
15151119	HUILE DE LIN BRUTE ET SES FRACTIONS, EN VRAC	kg	0
15151911	HUILE DE LIN ET SES FRACTIONS (TRAVAILLEES), CONDITIONNEE POUR LA VENTE AU DETAIL	kg	5
15151919	HUILE DE LIN ET SES FRACTIONS (TRAVAILLEES), EN VRAC	kg	0
15152111	HUILE BRUTE DE MAIS ET SES FRACTIONS, CONDITIONNEE POUR LA VENTE AU DETAIL	kg	5
15152119	HUILE BRUTE DE MAIS ET SES FRACTIONS, EN VRAC	kg	0
15152911	HUILE DE MAIS ET SES FRACTIONS (TRAVAILLEES), CONDITIONNEE POUR LA VENTE AU DETAIL	kg	5
15152919	HUILE DE MAIS ET SES FRACTIONS (TRAVAILLEES), EN VRAC	kg	0
15153011	HUILE DE RICIN ET SES FRACTIONS (TRAVAILLEES), CONDITIONNEE POUR LA VENTE AU DETAIL	kg	5
15153019	HUILE DE RICIN ET SES FRACTIONS (TRAVAILLEES), EN VRAC	kg	0
15155011	HUILE DE SESAME, CONDITIONNEE POUR LA VENTE AU DETAIL	kg	5
15155019	HUILE DE SESAME, EN VRAC	kg	0
15159011	HUILE DE KARITE, AUTRES HUILES, ET LEURS FRACTIONS (TRAVAILLEES), CONDITIONNEE POUR LA VENTE AU DETAIL	kg	5
15159019	HUILE DE KARITE, AUTRES HUILES, ET LEURS FRACTIONS (TRAVAILLEES), EN VRAC	kg	0
15171000	MARGARINE, A L'EXCLUSION DE LA MARGARINE LIQUIDE	kg	10
15179000	GRAISSES ALIMENTAIRES PREPAREES AUTRES QUE DU 151610 A 151710	kg	10
16022000	PREPARATIONS, CONSERVES DE FOIES DE TOUS ANIMAUX	kg	20
16023100	PREPARATIONS, CONSERVES A BASE DE DINDE	kg	20

Nomenclature	LIBELLE	CS	DD%
16023200	PREPARATIONS, CONSERVES A BASE DE COQS ET DE POULES	kg	20
16023900	PREPARATION, CONSERVE A BASE D'AUTRE VOLAILLES #.0105	kg	20
16024100	PREPARATIONS ET CONSERVES DE JAMBONS DE PORC ET LEURS MORCEAUX	kg	20
16024200	PREPARATIONS ET CONSERVES D'EPAULES DE PORC ET LEURS MORCEAUX	kg	20
16024900	PREPARAT. CONSERVES DE PORC, Y.C. LES MELANGE	kg	20
16025000	PREPARATIONS, CONSERVES DE BOEUF	kg	20
16029000	PREPARAT. CONSERVE ALIMENTAIRE, Y.C. PREPARAT. DE SANG DE TS LS ANIMAUX NDNCA	kg	20
16041100	CONSERVES DE SAUMONS ENTIERS OU EN MORCEAUX NON HACHES	kg	20
16041300	CONSERVE DE SPRAT, ESPROT, SARDINE, SARDINELLE ENTIERS EN MORCEAUX NON HACHES	kg	20
16041400	CONSERVES DE THONS, LISTAOS ET SARDES ENTIERS OU EN MORCEAUX NON HACHES	kg	10
16042000	PREPARATIONS ET CONSERVES DE POISSONS	kg	20
16051000	PREPARATIONS ALIMENTAIRES A BASE DE CRABE	kg	20
16052000	PREPARATIONS ALIMENTAIRES A BASE DE CREVETTES	kg	20
16054000	PREPARATIONS DE LANGOUSTES ET AUTRES CRUSTACES	kg	20
16059000	PREPARATIONS DE MOLLUSQUES, INVERTEBRES AQUATIQUES	kg	20
17011100	SUCRES BRUTS DE CANNE, SANS AROMATISANTS NI COLORANTS.	kg	3.5
17011200	SUCRES BRUTS DE BETTERAVE, SANS AROMATISANTS NI COLORANTS.	kg	3.5
17019100	SUCRES, DE CANNE OU BETTERAVE RAFFINE AROMATISES OU COLORES.	kg	3.5
17019911	SUCRE RAFFINE DE CANNE, DE BETTERAVE NN AROMATISE NI COLORE A L'ETAT SOLIDE	kg	3.5
17041000	GOMMES A MACHER (CHEWING-GUM), MEME ENROBEES DE SUCRE SANS CACAO.	kg	20
17049000	SUCRERIES SANS CACAO (Y COMPRIS LE CHOCOLAT BLANC) NDNCA	kg	20
18061000	POUDRE DE CACAO SUCREE, EDULCOREE.	kg	20
18062000	CHOCOLATS BARRES OU BLOCS, PATE, POUDRE, LIQUIDE POIDS > 2 KG	kg	20
18063100	CHOCOLAT FOURRE EN TABLETTES, BARRES OU BATONS FOURRES	kg	20
18063200	CHOCOLAT NON FOURRE EN TABLETTES, BARRES OU BATONS NON FOURRES	kg	20
18069011	PREPARATION AU CACAO DESTINEE PR L'ALIMENTATION DES ENFANTS, NDNCA.	kg	20
18069019	PREPARATION AU CACAO OU CHOCOLAT NDNCA, PRESEN. AUTRE QUE DU 1801 A 18069011	kg	20
19011000	PREPARATIONS SANS CACAO, POUR L'ALIMENTATION DES ENFANTS CVD	kg	3.5
19019019	AUTRES	kg	10
19021100	PATES ALIMENTAIRES AUX OEUF, NON CUITES NI FARCIES NI AUTREMENT PREPAREES	kg	15

Nomenclature	LIBELLE	C5	DD%
19021900	PATES ALIMENTAIRES SANS OEUFS, NON CUITES NI FARCIES NI AUTREMENT PREPAREES	kg	15
19022000	PATES ALIMENTAIRES FARCIES	kg	15
19024000	COUSCOUS	kg	20
19041000	PREPARATIONS SOUFFLEES OU GRILLEES A BASE DE CEREALES	kg	15
19049000	CEREALES, AUTRES QUE LE MAIS, PRECUTES OU AUTREMENT PREPAREES	kg	15
19053100	BISCUITS, GAUFRES, GAUFRETTES, SANS CACAO, SUCRES A MOINS DE 15%	kg	20
19054000	BISCOTTE, PAIN GRILLE ET PRODUITS SIMILAIRES GRILLES	kg	20
19059011	CACHETS POUR MEDICAMENT FAIT DES PRODUITS DU 1905	kg	5
19059019	PRODUITS DU 1905 AUTRES QUE 190510, 190520, 190530, 190540, 19059011.	kg	20
20029011	PATE CONCENTREE DE TOMATE CONDITIONNEE POUR LA VENTE AU DETAIL	kg	20
20029019	PATE CONCENTREE DE TOMATE NON CONDITIONNEE POUR LA VENTE AU DETAIL	kg	20
20051000	LEGUMES HOMOGENEISEES N. CONGELEES PREP, CONSERVEES AUTREMENT QU'EN VINAIGRE	kg	15
20052000	PREPARATION DE POMMES DE TERRES, NON CONGELEES, SANS VINAIGRE OU ACIDE ACET.	kg	15
20056000	ASPERGES, NON CONGELEES, SANS VINAIGRE.	kg	20
20057000	OLIVES, NON CONGELEES, SANS VINAIGRE.	kg	15
20058000	MAIS DOUX, NON CONGELE, PREPARE OU CONSERVE SANS VINAIGRE NI ACIDE ACETIQUE	kg	10
20059100	PREPARAT. D'AUTRE LEGUME & MELANGE, NON CONGELE, SANS VINAIGRE NI ACIDE ACET.	kg	20
20079900	CONFITURES DE FRUITS, OBTENUES PAR CUISSON	kg	20
20081100	ARACHIDES PREPARES OU CONSERVES, SUCRES, EDULCORES OU NON	kg	20
20081900	PREPARATIONS ALIMENTAIRES A BASE DE FRUITS A COQUES ET AUTRES GRAINES	kg	20
20082000	ANANAS PREPARES CONSERVES SUCRES, EDULCORES OU NON	kg	20
20083000	AGRUMES PREPARES OU CONSERVES SUCRES, EDULCORES OU NON	kg	20
20084000	POIRES PREPARES OU CONSERVES SUCRES, EDULCORES OU NON	kg	20
20085000	ABRICOTS PREPARES OU CONSERVES SUCRES, EDULCORES OU NON	kg	20
20086000	CERISES PREPARES OU CONSERVES SUCRES, EDULCORES OU NON	kg	20
20087000	PECHES PREPARES OU CONSERVES SUCRES, EDULCORES OU NON	kg	20
20088000	FRAISES PREPARES OU CONSERVES SUCRES, EDULCORES OU NON	kg	20
20089100	COEUR DE PALMIERS PREPARES CONSERVES SUCRES, EDULCORES OU NON	kg	20
20089200	MELANGES DE FRUITS PREPARES CONSERVES SUCRES, EDULCORES OU NON	kg	20
20089900	FRUITS AUTRES QUE DU 2008 A 92 PREPARES CONSERVES SUCRES, EDULCORES OU NON	kg	20

Nomenclature	LIBELLE	CS	DD%
20091100	JUS D'ORANGE CONGELE, SANS ALCOOL, CONCENTRE, NON SUCRE	kg	10
20091900	JUS D'ORANGE NON CONGELES,SANS ALCOOL,CONCENTRE,NON SUCRE	kg	10
20092000	JUS DE PAMPLEMOUSSE OU DE POMELO,SANS ALCOOL,CONCENTRE,NON SUCRE	kg	20
20093000	JUS DE TOUT AUTRE AGRUME,SANS ALCOOL,CONCENTRE,NON SUCRE	kg	10
20094000	JUS D'ANANAS SANS ALCOOL,NON SUCRE	kg	10
20095000	JUS DE TOMATE SANS ALCOOL,NON SUCRE	kg	20
20096000	JUS DE RAISIN SANS ALCOOL,NON SUCRE	kg	10
20097000	JUS DE POMMES SANS ALCOOL,NON SUCRE	kg	10
20098011	JUS DE TOUT AUTRES FRUITS	kg	15
20098019	JUS DE LEGUMES	kg	15
20099019	MELANGES DE JUS NON SUCRES , SANS ALCOOL	kg	20
21011100	EXTRAITS,ESSENCES ET CONCENTRES DE CAFE	kg	10
21011200	PREPARATIONS A BASE D'EXTRAITS,ESSENCES OU CONCENTRES OU A BASE DE CAFE	kg	10
21012000	EXTRAITS,ESSENCES,CONCENTRES DE THE, MATE ET LEURS PREPARATIONS	kg	10
21022000	LEVURES MORTES ET AUTRES MICRO ORGANISMES MONO-CELLULAIRES	kg	3.5
21023000	POUDRES A LEVER PREPAREES	kg	3.5
21031000	SAUCE DE SOJA	kg	20
21032000	"TOMATO-KETCHUP" ET AUTRES SAUCES TOMATES	kg	20
21033000	FARINE DE MOUTARDE ET MOUTARDE PREPAREE	kg	15
21039000	PREP.PR SAUCES A USAGE CULINAIRE OU DIETETIQUE AUTRES QUE DU 210310 A 30	kg	20
21041011	PREPARATIONS POUR SOUPES, POTAGES OU BOUILLONS	kg	10
21069011	ORGEAT & SIROP POUR PREPARATION DE BOISSONS NON ALCOOLIQUES	kg	20
21069019	PREPARATIONS ALIMENTAIRES NDNCA AUTRES QUE DU 2101 A 21069015	kg	20
22011011	EAUX MINERALES	L	20
22011019	EAUX GAZEIFIEES	L	20
22019000	GLACE NATURELLE OU ARTIFICIELLE ET NEIGE	L	10
22021000	EAUX GAZEUSES AROMATISEES Y. C. SUCREES, EDULCOREES	L	20
22029011	LIMONADES,EAUX CARBONEES,EAUX EDULCOREES OU AROMATISEES	L	20
22029019	BOISSONS NON ALCOLIQUES DU 2202 AUTRES QUE 220210,22029011,22029012.	L	20
22030011	BIERES DE MALT, D'ORGE OU DE FROMENT	L	30
22030019	AUTRES BIERES	L	30
22041000	VINS MOUSSEUX	L	15
22042100	MOULTS DE RAISINS EN RECIPIENTS <=2 LITRES	L	15
22042900	MOULTS DE RAISIN EN RECIPIENTS EXCEDANT 2 LITRES	L	15
22051000	VERMOUTHS ET VINS EN RECIPIENT DE CONTENANCE < OU = A 2L	L	15

Nomenclature	LIBELLE	CS	DD%
22059000	VERMOUTHS ET VINS, EN RECIPIENT D'UNE CONTENANCE EXCEDANT 2 LITRES	L	15
22060000	BOIS.FERMENT.(CIDRE,POIRE,HYDROM.)MELANGE DE BOIS.FRMENT.& N.AI.COOL.NDNCA	L	15
22082000	EAUX DE VIE DE VIN OU DE MARC DE RAISIN	L	15
22083000	WHISKIES	L	15
22085000	GENIEVRE, GIN	L	20
22086000	VODKA	L	20
22087000	LIQUEURS NDNCA	L	15
22089019	PRODUITS DU 22.08 NDNCA AUTRES QUE DU 220820 A 22089011.	L	25
23091000	ALIMENTS POUR CHIENS ET CHATS,POUR LA VENTE AU DETAIL	kg	20
23091000	ALIMENTS POUR CHIENS ET CHATS,POUR LA VENTE AU DETAIL	kg	20
24021000	CIGARES ET CIGARILLOS CONTENANT DU TABAC	kg	15
24022000	CIGARETTES CONTENANT DU TABAC	kg	40
25010000	SEL, CHLORURE DE SODIUM PUR,EAU DE MER.	kg	3.5
25049000	GRAPHITE NATUREL AUTRE QUE 250410	kg	5
25051000	SABLES SILICIEUX ET SABLE QUARTZEUX, SABLES CHAP. 26 EXCLUS	kg	5
25059000	SABLES NATURELS,EXCEPTE LES SABLES METALLIFERES DU CHAPITRE 26	kg	5
25061000	QUARTZ(AUTRES QUE LES SABLES NATURELS)	kg	5
25070000	KAOLIN ET AUTRES ARGILES KAOLINIQUES, MEME CALCINES.	kg	5
25102000	PHOSPHATES MOULUS	kg	5
25151100	MARBRES ET TRAVERTINS,BRUTS OU DEGROSSIS,DENSITE >= 2,5	kg	5
25171000	CAILLOUX,GRAVIERS,GALLETES... POUR ROUTES,VOIES FERREES,BALLASTS	kg	5
25174900	GRANULES,ECLATS DES PIERRES,DU 25.15 AU 25.16	kg	5
25202000	PLATRES	kg	5
25231000	CIMENTS NON PULVERISES DITS "CLINKERS"	kg	3.5
25232100	CIMENTS PORTLAND BLANCS,MEME COLORES ARTIFICIELEMENT	kg	3.5
25232900	CIMENTS PORTLANDS AUTRES QUE DU 252321	kg	3.5
25239000	CIMENTS HYDRAULIQUES,MEME COLORES AUTRES QUE DU 252310 A 252330	kg	3.5
25251000	MICA BRUT OU CLIVE EN FEUILLES OU LAMELLES IRREGULIERES	kg	5
25252000	MICA EN POWDRE	kg	5
25261000	STEATITE NATURELLE,NON BROYEE NI PULVERISEE	kg	5
25262000	STEATITE NATURELLE, BROYEE OU PULVERISEE	kg	5
25289000	BORATES ET ACIDE BORIQUE AUTRES QUE DU 252810	kg	5
25309000	MATIERES MINERALES DU CH 25 N D C A	kg	5
26080000	MINERAIS DE ZINC ET LEURS CONCENTRES.	kg	5
27011100	HOUILLES ANTHRACITE,MEME PULVERISEE,MAIS NON AGGLOMERE	kg	5
27012000	BRIQUETTES,BOULETS,AUTRES COMBUSTIBLES SOLIDES OBTENUS A PARTIR DE HOUILLE	kg	5
27021000	LIGNITES,MEME PULVERISES, MAIS NON AGGLOMERES, JAIS EXCLUS	kg	5
27030000	AGGLOMERES DE TOURBE	kg	5

Nomenclature	LIBELLE	CS	DD%
27040000	COKE & SEMI-COKE DE HOUILLE, LIGNITE, TOURBE, MEME AGLOMERES; CHARBON DE CORNUE	kg	5
27060000	GOUDRONS MINERAUX, MEME DESHYDRATES OU ETETES, Y.C LES GOUDRONS RECONSTITUES	kg	5
27079900	HUILES & PRODUITS DE DISTILLATION DE GOUD. DE HOUILLE AUTRE QUE 270710 A 91	kg	5
27081000	BRAI DE GOUDRON DE HOUILLE OU D'AUTRES GOUDRONS MINERAUX	kg	5
27121000	VASELINE RAFFINEE	kg	5
27122000	PARAFFINE CONTENANT EN POIDS MOINS DE 0,75% D'HUILE	kg	5
27129000	CIRES MINERALES AUTRES QUE DU 271210 ET 271220	kg	5
27149000	BITUMES & ASPHALTES, NATUR. ASPHALTITES & ROCHES ASPHALT. AUT. QUE DU 271410	kg	5
27150000	MELANGES BITUMINEUX A BASE D'ASPHALTE OU DE BITUME	kg	5
28011000	CHLORE	kg	3.5
28020000	SOUFRE SUBLIME OU PRECIPITE, SOUFRE COLLOIDAL	kg	3.5
28030000	NOIRS DE CARBONE	kg	3.5
28041000	HYDROGENE	kg	3.5
28042100	ARGON	kg	3.5
28042900	GAZ RARES AUTRES QUE DU 280410 ET 280421	kg	3.5
28043000	AZOTE	kg	3.5
28044000	OXYGENE	kg	3.5
28046900	SILICIUM AUTRE QUE DU 280461	kg	3.5
28053000	METAUX DE TERRES RARES, SCANDIUM ET YTTRIUM, MEME MELANGES... ENTRE EUX	kg	3.5
28061000	CHLORURE D'HYDROGENE (ACIDE CHLORHYDRIQUE)	kg	3.5
28070000	ACIDE SULFURIQUE, OLEUM	kg	5
28080000	ACIDE NITRIQUE, ACIDE SULFONITRIQUE	kg	3.5
28092000	ACIDES PHOSPHORIQUES ET POLYPHOSPHORIQUES	kg	3.5
28100000	ACIDES BORIQUES, OXYDES DE BORE	kg	3.5
28112100	DIOXYDE DE CARBONE	kg	10
28112200	DIOXYDE DE SILICIUM	kg	5
28112900	COMPOSES OXYGENES INORGANIQUES DES ELEMENTS NON METALLIQUES	kg	5
28121000	CHLORURES ET OXYCHLORURES	kg	3.5
28129000	HALOGENURES ET OXYHALOGENURES DES ELEMENTS NON METALLIQUES	kg	3.5
28141000	AMMONIAC ANHYDRE	kg	5
28142000	AMMONIAC EN SOLUTION AQUEUSE (AMMONIAQUE)	kg	3.5
28151100	HYDROXYDE DE SODIUM (SOUDE CAUSTIQUE), SOLIDE	kg	3.5
28151200	HYDROXYDE DE SODIUM (SOUDE CAUSTIQUE), EN SOLUTION AQUEUSE (LESSIVE)	kg	3.5
28152000	HYDROXYDE DE POTASSIUM (POTASSE CAUSTIQUE)	kg	3.5
28153000	PEROXYDES DE SODIUM OU DE POTASSIUM	kg	3.5
28161000	HYDROXYDE ET PEROXYDE DE MAGNESIUM	kg	3.5
28182000	OXYDE D'ALUMINIUM AUTRE QUE LE CORINDON ARTIFICIEL	kg	5
28183000	HYDROXYDE D'ALUMINIUM	kg	3.5

Nomenclature	LIBELLE	CS	DD%
28199000	OXYDES ET HYDROXYDES DE CHROME	kg	3.5
28212000	TERRES COLORANTES	kg	3.5
28230000	OXYDE DE TITANE	kg	3.5
28241000	MONOXYDE DE PLOMB (LITHARGE,MASSICOT)	kg	3.5
28242000	MINIUM ET MINE ORANGE	kg	3.5
28249000	OXYDES DE PLOMB AUTRE QUE DU 282410 ET 282420	kg	3.5
28256000	Oxydes de germanium et dioxyde de zirconium	kg	3.5
28271000	CHLORURE D'AMMONIUMM	kg	3.5
28272000	CHLORURE DE CALCIUM	kg	3.5
28273200	CHLORURE D'ALUMINIUM	kg	3.5
28273900	CHLORURES AUTRES QUE DU 282710 A 282738	kg	3.5
28274900	OXYCHLORURES ET HYDROXYCHLORURES AUTRES QUE DU 282741	kg	3.5
28291100	CHLORATE DE SODIUM	kg	3.5
28299000	PERCHLORATES;BROMATES ET PERBROMATES;IODATES ET PERIODATES	kg	3.5
28331100	SULFATE DE DISODIUM	kg	3.5
28331900	SULFATES DE SODIUM AUTRES QUE DU 283311	kg	3.5
28332500	SULFATE DE CUIVRE	kg	3.5
28332700	SULFATE DE BARYUM	kg	3.5
28332900	SULFATES AUTRES QUE 283311 A 283327	kg	3.5
28333000	ALUNS	kg	3.5
28341000	NITRITES	kg	3.5
28342900	NITRATES AUTRES QUE DU 283421 ET 283422	kg	3.5
28351000	PHOSPHINATES (HYPOPHOSPHITES) ET PHOPHONATES (PHOSPHITES)	kg	3.5
28352200	PHOSPHATE DE MONO OU DE DISODIUM	kg	3.5
28352400	PHOSPHATE DE POTASSIUM	kg	3.5
28352500	HYDROGENOORTHOPHOSPHATE DE CALCIUM ("PHOSPHATE DICALCIQUE ")	kg	3.5
28352600	PHOSPHATES DE CALCIUM AUTRES QUE DU 283525	kg	3.5
28362000	CARBONATE DE DISODIUM	kg	3.5
28363000	HYDROGENOCARBONATE(BICARBONATE) DE SODIUM	kg	3.5
28365000	CARBONATE DE CALCIUM	kg	3.5
28369900	CARBONATES ET PEROXOCARBONATES (PERCARBONATES) AUTRES QUE DU 283610 A92	kg	3.5
28391100	METASILICATES DE SODIUM	kg	3.5
28391900	SILICATES DE SODIUM AUTRES QUE DU 283911	kg	3.5
28399000	SILICATES INSOLUBLES DANS L'EAU AUTRES QUE POTASSIUM	kg	3.5
28401900	TETRABORATE DE DISODIUM(BORAX RAFFINE) AUTRE QUE DISODIUM	kg	3.5
28403000	PEROXOBORATES(PERBORATES)	kg	3.5
28416100	PERMANGANATE DE POTASSIUM	kg	3.5
28419000	SELS DES ACIDES OXOMETALLIQUES OU PEROXOMETALLIQUES AUTRES QUE 284170 & 80	kg	3.5
28444000	ELEMENTS, ISOTOPES,COMPOSES RADIOACTIFS ET RESIDUS	kg	3.5

Nomenclature	LIBELLE	CS	DD%
28470000	PEROXYDE D'HYDROGENE(EAU OXYGENEE)MEME SOLIDIFIE AVEC DE L'UREE .	kg	3.5
28491000	CARBURE DE CALCIUM,DE CONSTITUTION CHIMIQUE DEFINIE OU NON	kg	3.5
29011000	HYDROCARBURES ACYCLIQUES SATURES	kg	3.5
29012900	HYDROCARBURES ACYCLIQUES NON SATURES NDNCA	kg	3.5
29021100	CYCLOHEXANE	kg	3.5
29023000	TOLUENE	kg	3.5
29024400	ISOMERES DU XYLENE EN MELANGE	kg	3.5
29025000	STYRENE	kg	3.5
29029000	HYDROCARBURES CYCLIQUES AUTRES QUE DU 290211 A 290270	kg	3.5
29031100	CHLOROMETHANE(CHLORURE DE METHYLE) ET CHLOROETHANE(CHLORURE D'ETHYLE)	kg	3.5
29031200	DICHLOROMETHANE(CHLORURE DE METHYLENE)	kg	3.5
29032900	DERIVE CHLORE N.SATURE DES HYDROCARBURES ACYCLIQUES AUT.QUE #290321+290323	kg	3.5
29041000	DERIVES SEULEMENT SULFONES,LEURS SELS ET LEURS ESTERS ETHYLIQUES	kg	5
29049000	DERIVES SULFONES,NITRES,NITROSES DES HYDROCARBURES,MEME HALOGENES	kg	3.5
29051100	METHANOL (ALCOOL METHYLIQUE)	kg	3.5
29051200	PROPANE 1-OL(ALCOOL PROPYLIQUE) ET PROPANE 2-OL(ALCOOL ISOPROPYLIQUE)	kg	3.5
29051300	BUTANE 1-OL(ALCOOL N-BUTYLIQUE)	kg	3.5
29051700	ALCOOLS LAURIQUES,CETYLIQUE,STEARIQUE	kg	3.5
29052900	COMPOSES ORGANIQUES DE MONOALCOOLS NON SATURES AUTRES QUE DU 290522	kg	3.5
29053100	ETHYLENE GLYCOL(ETHANEDIOL)	kg	3.5
29053200	PROPYLENE GLYCOL(PROPANE 1,2-DIOL)	kg	3.5
29054100	2-ETHYL--2-(HYDROXYMETHYL) PROPANE-1,3-DIOL(TRIMETHYLOLPROPANE)	kg	3.5
29054400	D-GLUCITOL (SORBITOL)	kg	3.5
29054500	GLYCEROL	kg	3.5
29054900	COMPOSES ORGANIQUES DE POLYALCOOLS AUTRES QUE DU 290541 A 290545	kg	3.5
29061100	MENTHOL	kg	3.5
29061300	STEROLS ET INOSITOLS	kg	3.5
29062900	ALCOOLS CYCLIQUES AROMATIQUES	kg	3.5
29071300	OCTYLPHENOL,MONYLPHENOL ET LEURS ISOMERES; SELS DE CES PRODUITS	kg	3.5
29091900	ETHERS ACYLIQUES ET DERIVES.. AUTRES QUE DU 290911	kg	3.5
29094300	ETHERS MONOBUTYLIQUES DE L'ETHYLENE GLYCOL OU DU DIETHYLENE GLYCOL	kg	3.5
29094400	ETHERS MONOALKYLIQUES DE L'ETHY OU DU DIETHYLENE GLYCOL AUT. QUE 290942-43	kg	3.5
29094900	ETHERS-ALCOOL ET DERIVES HALAG SULF. NITRES,NITROS AUT. QUE DU 290341 A 44	kg	3.5
29101000	OXIRANNE(OXYDE D'ETHYLENE)	kg	3.5

Nomenclature	LIBELLE	CS	DD%
29121100	METHANAL (FORMALDEHYDE)	kg	3.5
29121900	ALDEHYDES ACYCLIQUES SANS AUTRES FONCT.OXYGENEES AUT. QUE # 291211 A 13	kg	3.5
29122100	BENZALDEHYDE (ALDEHYDE BENZOIQUE)	kg	3.5
29124100	VANILLINE (ALDEHYDE METHYLPROTocatechique)	kg	3.5
29124200	ETHYLVANILLINE (ALDEHYDE ETHYLPROTocatechique)	kg	3.5
29124900	ALDEHYDES-ETHERS,PHENOLS ET ALDEHYDES A AUT.FONCT.OXYG.AUT QUE #291241-42	kg	3.5
29141100	ACETONE	kg	3.5
29141200	BUTANONE (METHYLETHYLcETONE)	kg	3.5
29141900	CETONES ACYCLIQUES NE CONTENANT PAS D'AUTRES FONCTIONS OXYGENEES	kg	3.5
29142100	CAMPHRE	kg	3.5
29151100	ACIDE FORMIQUE	kg	3.5
29151300	ESTERS DE L'ACIDE FORMIQUE	kg	3.5
29152100	ACIDE ACETIQUE	kg	3.5
29152400	ANHYDRIDE ACETIQUE	kg	3.5
29152900	SELS DE L'ACIDE ACETIQUE	kg	3.5
29153100	ACETATE D'ETHYLE	kg	3.5
29153900	ESTERS DE L'ACIDE ACETIQUE AUTRES QUE DU 291531 A 291535	kg	3.5
29155000	ACIDE PROPIONIQUE,SES SELS ET SES ESTES	kg	3.5
29157000	ACIDE PALMITIQUE,ACIDE STEARIQUE,LEURS SELS ET LEURS ESTERS	kg	3.5
29159000	ACIDES MONOCARBOXYLIQUES ACYCLIQUES SATURES ET LEURS DERIVES..	kg	3.5
29161900	ACIDE MONOCARBOXYLIQ.ACYCLIQ.N.SATURE &LEUR DERIVE AUT.QUE #291611 A291615	kg	3.5
29163100	ACIDE BENZOIQUE,SES SELS ET SES ESTERS	kg	3.5
29163200	PEROXYDE DE BENZOYLE ET CHLORURE DE BENZOYLE	kg	3.5
29181300	SELS ET ESTERS DE L'ACIDE TARTRIQUE	kg	3.5
29181400	ACIDE CITRIQUE	kg	3.5
29181500	SELS ET ESTERS DE L'ACIDE CITRIQUE	kg	3.5
29181600	ACIDE GLUCONIQUE,SES SELS ET SES ESTERS	kg	3.5
29182200	ACIDE O-ACETHYLSALICYLIQUE,SES SELS ET SES ESTERS	kg	3.5
29182300	ESTERS DE L'ACIDE SALICYLIQUE & LEURS SELS AUTRE QUE # 291821 & 291822	kg	3.5
29182900	ACIDES CARBOXYLIQUES A FONCT.PHENOL,& LEUR DERIVE AUT.QUE #291821 A 291823	kg	3.5
29209000	ESTERS D'AUTRES ACIDES INORGANIQUE(HALOGENURE D'HYDROGENE > AUT.QUE 292010	kg	3.5
29211100	MONO-,DI-OU TRIMETHYLAMINE ET LEURS SELS	kg	3.5
29214300	TOLUIDINES ET LEURS DERIVES; SELS DE CES PRODUITS	kg	3.5
29215900	POLYAMINES AROMATIQUES LEURS DERIVES & SELS AUTRE QUE DU # 292151	kg	3.5
29221100	MONOETHANOLAMINE ET SES SELS	kg	3.5
29221200	DIETHANOLAMINE ET SES SELS	kg	3.5

Nomenclature	LIBELLE	CS	DD%
29222900	AMINO-NAPHTOLS & PHENOLS, LEUR ETHERS, ESTERS... & SELS AUT. QUE #292221 & 292222	kg	3.5
29224100	LYSINE ET SES ESTERS; SELS DE CES PRODUITS	kg	3.5
29224200	ACIDE GLUTAMIQUE ET SES SELS	kg	3.5
29224900	AMINO-ACIDES LEURS ESTERS,... & LEURS SELS AUTRE QUE LES # 292241 A 292243	kg	3.5
29225000	AMINO-ALCOOLS-PHENOLS-ACIDES-PHENOLS ET AUTRES... A FONCTIONS OXYGENEES	kg	3.5
29232000	LECITHINES ET AUTRES PHOSPHOAMINOLIPIDES	kg	3.5
29239000	SELS ET HYDROXYDES D'AMMONIUM QUATERNAIRES AUTRE QUE LES #292310 ET 292320	kg	3.5
29242900	AMIDE CYCLIQUE, LEUR DERIVE & SELS (Y.C LES CARBAMATE) AUT. QUE #292421 & 292422	kg	3.5
29251100	SACCHARINE ET SES SELS	kg	3.5
29251900	IMIDES LEURS DERIVES ET SELS AUTRE QUE DU # 292511	kg	3.5
29269000	COMPOSES A FONCTION NITRILE AUTRES QUE 292610 ET 20	kg	3.5
29280000	DERIVES ORGANIQUES DE L'HYDRAZINE OU DE L'HYDROXYLAMINE	kg	3.5
29291000	ISOCYANATES	kg	3.5
29299000	COMPOSES A AUTRES FONCTIONS AZOTEES AUTRES QUE 292910	kg	3.5
29310000	COMPOSES ORGANO-INORGANIQUES AUTRES QUE 2930	kg	3.5
29322100	COUMARINE, METHYLCOUMARINES ET ETHYLCOUMARINES	kg	3.5
29331100	PHENAZONE (ANTIPYRINE) ET SES DERIVES	kg	3.5
29332100	HYDANTOINE ET SES DERIVES	kg	3.5
29332900	COMPOSES HETEROCYCL. A CYCLE IMIDAZOLE... NON CONDENSE AUTRES QUE 293321	kg	3.5
29333900	COMPOSES HETEROCYCL. A CYCLE PYRIDINE... N. CONDENSE AUTRES QUE 293331 ET 32	kg	3.5
29335900	COMPOSES HETEROCYCL. A CYCLE PYRIMIDINE... OU PYPERAZINE... AUTRES QUE 293351	kg	3.5
29336900	COMPOSES HETEROCYCLIQUES A CYCLE TRIAZINE... NON CONDENSE AUTRES QUE 293361	kg	3.5
29341000	COMPOSES HETEROCYCLIQUES A CYCLE THIAZOLE... NON CONDENSE	kg	3.5
29343000	COMPOSES HETEROCYCLIQUES A CYCLES PHENOTHIAZINE, SANS AUTRES CONDENSATIONS	kg	3.5
29350000	SULFONAMIDES.	kg	3.5
29362100	VITAMINES A ET LEURS DERIVES	kg	3.5
29362200	VITAMINE B1 ET SES DERIVES	kg	3.5
29362700	VITAMINE C ET SES DERIVES	kg	3.5
29362900	VITAMINES ET LEURS DERIVES AUTRES QUE DU 293621 A 293628	kg	3.5
29369000	PROVITAMINES & LEURS DERIVES YC CONCENTRATS NATUREL AUT. QUE 293610 A 293629	kg	3.5
29393000	CAFEINE ET SES SELS	kg	3.5
29400000	SUCRE CHIMIQUEMENT PUR, EXCEPT: SACCHAROSE, LACTOSE, MALTOSE, GLUCOSE, & FRUCTOSE	kg	3.5

Nomenclature	LIBELLE	CS	DD%
29411000	PENICILLINES ET LEURS DERIVES...; SELS DE CES PRODUITS	kg	3.5
29414000	CHLORAMPHENICOL ET SES DERIVES; SELS DE CES PRODUITS	kg	3.5
29415000	ERYTHROMYCINE ET SES DERIVES; SELS DE CES PRODUITS	kg	3.5
29419000	ANTIBIOTIQUES AUTRE QUE DES & 294110 A 294150	kg	3.5
29420000	COMPOSES ORGANIQUES.AUTRE QUE DU # 2941	kg	3.5
32011000	EXTRAIT DE QUEBRACHO	kg	5
32019000	EXT.TAN.D'ORIG.VEG.TANINS,SELS,...ET DERIVES AUTRES QUE 320110 & 320120	kg	5
32030019	MATIERE COLORANTE D'ORIGINE VEGITALE OU ANIMALE DU 3203 AUTRE QUE 32030011	kg	5
32041100	COLORANTS DISPERSES ET PREPARATIONS A BASE DE CES COLORANTS	kg	5
32041200	COLORANTS ACIDES OU MORDANTS ET PREPARATIONS A BASE DE CES COLORANTS	kg	5
32041300	COLORANTS BASIQUES ET PREPARATIONS A BASE DE CES COLORANTS	kg	5
32041400	COLORANTS DIRECTS ET PREPARATIONS A BASE DE CES COLORANTS	kg	5
32041500	COLORANTS DE CUVES OU PIGMENTAIRES ET PREPARATIONS A BASE DE CES COLORANTS	kg	5
32041700	COLORANTS PIGMENTAIRES ET PREPARATIONS A BASE DE CES COLORANTS	kg	5
32041900	COLORANTS Y.C LES MELANGES DE MAT.COLORANTE DE+SIEURS #320411,320419	kg	5
32042000	PRODUIT ORGANIQUE SYNTHETIQUE UTILISE COMME AGENT D'AVIVAGE FLUORESCENT	kg	5
32049000	MATIERES COLORANTES ORGANIQUES SYNTHETIQUES AUTRES QUE 320411 A 320420	kg	5
32050000	LAQUES COLORANTES;PREPARATIONS VISEES A LA NOTE 3 DU PRESENT CHAPITRE	kg	5
32061100	PIGMENT&PREPARAT.A BASE DE DIOXYDE,TITANE,CONT:80%OU+CALCULE SUR MAT.SECHE	kg	5
32061900	PIGMENTS ET PREPARATIONS A BASE DE DIOXYDE DE TITANE AUTRES QUE 320611	kg	5
32063000	PIGMENTS ET PREPARATIONS A BASE DE COMPOSES DU CADMIUM	kg	5
32064100	OUTREMER ET SES PREPARATIONS	kg	5
32064200	LITHOPHONE,AUTRES PIGMENTS ET PREPARATIONS A BASE DE SULFURE DE ZINC	kg	5
32064900	MATIERES COLORANTES INORGANIQUES AUTRES QUE DE 320641 A 320643	kg	5
32071000	PIGMENTS,OPACIFIANTS ET COULEURS PREPARES ET PREPARATIONS SIMILAIRES	kg	5
32073000	LUSTRES LIQUIDES ET PREPARATIONS SIMILAIRES	kg	5
32074000	FRITTES ET VERRES EN POUFRE,GRENAILLES,LAMELLES OU FLOCONS	kg	5
32081000	PEINTURES & VERNIS A BASE DE POLYESTERS DISSOUS DANS UN MILIEUX NON AQUEUX	kg	15

Nomenclature	LIBELLE	CS	DD%
32082000	PEINTURES & VERNIS A BASE DE POLYMERES ACRYLIQUES EN MILIEUX NON AQUEUX	kg	15
32089000	PEINTURE & VERNIS A BASE DE POLYMERES SYNTHETIQUE EN MILIEU NON AQUEUX	kg	15
32091000	PEINTURES ACRYLIQUES OU VINyliQUES, EN MILIEU AQUEUX	kg	15
32099000	PEINTURES A BASE DE POLYMERES SYNTHETIQUES DISSOUS EN MILIEU AQUEUX	kg	15
32100011	VERNIS	kg	15
32100013	PEINTURE A L'EAU (EN POUDDRE) BLANC D'ESPAGNE	kg	15
32100019	PEINTURES ET VERNIS DU 3210 AUTRES QUE 32100011 & 32100013	kg	15
33011200	HUILE ESSENTIELLE D'ORANGE DETERPENEES OU NON	kg	5
33011900	HUILES ESSENTIELLES D'AGRUMES DETERPENEES OU NON AUTRES QUE DU 330111 A 14	kg	15
33021000	MELANGES ODORIFERANTS POUR INDUSTRIES ALIMENTAIRES, OU DES BOISSONS	kg	10
33030000	PARFUMS ET EAUX DE TOILETTE.	kg	20
33049900	PRODUITS DE BEAUTE, DE MAQUILLAGE, SOLAIRES OU POUR LA PEAU AUTRE QUE 330491	kg	20
33051000	SHAMPOOINGS	kg	20
33052000	PREPARATIONS POUR L'ONDULATION OU LE DEFRISAGE PERMANENTS	kg	20
33059000	PREPARATIONS CAPILLAIRES AUTRES QUE 330510 A 330530	kg	20
33061000	DENTIFRICES	kg	20
33072000	DESODORISANTS CORPORELS ET ANTISUDORAUx	kg	20
34011100	SAVON DE TOILETTE Y COMPRIS CEUX A USAGE MEDICAUX	kg	10
34011900	SAVONS ET PREPARATIONS ORGANIQUES TENSIO-ACTIFS SUR TOUT SUPPORT	kg	10
34012000	SAVONS EN COPEAUX, PAILETTES, POUDDRE OU LIQUIDES AUTRE QUE DES #340111, 34011	kg	10
34021100	AGENTS DE SURFACE ORGANIQUE ANIONIQUES	kg	10
34021200	AGENTS DE SURFACE ORGANIQUES CATIONIQUES	kg	10
34021300	AGENTS DE SURFACE ORGANIQUES NON-IONIQUES	kg	10
34021900	AGENTS DE SURFACE ORGANIQUES AUTRE QUE DES # 340211 A 340213\	kg	10
34022000	PREPARATIONS DE LESSIVE CONDITIONNEES POUR LA VENTE AU DETAIL	kg	10
34029000	AGENTS DE SURFACE ET PREPARATIONS TENSIO-ACTIVES NDNCA	kg	10
34031900	LUBRIFIANTS AVEC PRODUITS PETROLIERS POUR AUTRES TRAITEMENTS	kg	5
34039100	PREPARATIONS LUBRIFIANTES POUR LE TRAITEMENT DES MATIERES TEXTILES & AUTRES	kg	5
34039900	LUBRIFIANTS POUR AUTRES TRAITEMENTS	kg	5
34041000	CIRES ARTIFICIELLES ET CIRES PREPAREES DE LIGNITE MODIFIE CHIMIQUEMENT	kg	5
34042000	CIRES ARTIFICIELLES ET CIRES PREPAREES DE POLYETHYLENE-GLYCOLS	kg	5

Nomenclature	LIBELLE	CS	DD%
34049000	CIRES ARTIFICIELLES ET CIRES PREPAREES AUTRE QUE DES # 340410 ET 340420	kg	5
34051000	CIRAGES, CREMES ET PREPARATIONS SIMILAIRES POUR CHAUSSURES OU POUR CUIR	kg	20
34052000	ENCAUSTIQUES POUR MEUBLES EN BOIS, PARQUETS ET BOISERIES	kg	20
34053000	BRILLANTS ET PREPARATIONS SIMILAIRES POUR CARROSSERIES..	kg	20
34054000	PATES, POUDRES ET AUTRES PREPARATIONS A RECUPER	kg	20
34059000	LUSTRANTS NON REPRIS DANS LE 3405	kg	20
34060000	BOUGIES, CHANDELLES, CIERGES ET ARTICLES SIMILAIRES	kg	20
34070000	PATES A MODELER	kg	5
35011000	CASEINES	kg	5
35019000	COLLES DE CASEINE	kg	5
35030000	GELATINES ET LEURS DERIVES; ICHTYOCOLLE, AUTRES COLLES D'ORIGINE ANIMALE	kg	5
35051000	DEXTINES, AMIDONS ET FECULES MODIFIEES	kg	5
35052000	COLLES	kg	5
35061000	COLLES OU ADHESIFS, POUR LA VENTE AU DETAIL D'UN POIDS NET N'EXCEDANT 1KG	kg	10
35069100	ADHESIFS DE CAOUTCHOUC, PLASTIQUE, RESINES	kg	10
35069900	COLLES ET ADHESIFS AUTRE QUE DES # 350610 ET 350691	kg	10
36050000	ALLUMETTES, AUTRES QUE LES ARTICLES DE PYROTECHNIE DU NO 36.04.	kg	15
38140000	SOLVANTS DILUANTS ORGANIQUES COMPOSITES POUR ENLEVER PEINTURES & VERNIS	kg	5
38190000	HUILES DE FREINS & DE TRANSMISSIONS HYDROLIQUES NE CONTENANT PAS DE PETROLE	kg	15
39011000	POLYETHYLENE D'UNE DENSITE INFERIEURE A 0.94, SOUS FORMES PRIMAIRES	kg	3.5
39012000	POLYETHYLENE D'UNE DENSITE EGALE OU SUPERIEURE A 0.94, FORMES PRIMAIRES	kg	3.5
39019000	POLYMERES DE L'ETHYLENE, SOUS FORMES PRIMAIRES AUTRE QUE 390110 A 390130	kg	3.5
39021000	POLYPROPYLENE, SOUS FORMES PRIMAIRES	kg	3.5
39022000	POLYISOBUTYLENE, SOUS FORMES PRIMAIRES	kg	3.5
39023000	COPOLYMERES DE PROPYLENE, SOUS FORMES PRIMAIRES	kg	3.5
39029000	POLYMERES DE PROPYLENE OU D'AUTRES OLEOFINES, SOUS FORMES PRIMAIRES	kg	3.5
39032000	COPOLYMERES DE STYRENE-ACRYLONITRILE (SAN), SOUS FORMES PRIMAIRES	kg	3.5
39041000	POLYCHLORURE DE VINYLE, SANS MELANGE, SOUS FORMES PRIMAIRES	kg	3.5
39042200	POLYCHLORURE DE VINYLE, PLASTIFIE, SOUS FORMES PRIMAIRES	kg	3.5
39045000	POLYMERES DU CHLORURE DE VINYLIDENE, SOUS FORMES PRIMAIRES	kg	3.5
39049000	FORMES PRIMAIRES DU CHLORURE DE VINYLE ET DES OLEFINES HALOGENES NDNCA	kg	3.5
39051200	POLYMERES D'ACETATE DE VINYLE EN DISPERSION ACQUEUSE	kg	3.5

Nomenclature	LIBELLE	CS	DD%
39052100	COPOLYMERE D'ACETATE DE VINYLE EN DISPERSION ACQUEUSE SOUS FORME PRIMAIRE	kg	3.5
39053000	ALCOOL POLYVINILIQUE, MEME CONT. DES GROUPES ACETATES NON HYDROLYSE S.F.P	kg	3.5
39059100	COPOLYMERES DE VINYLE SOUS FORMES PRIMAIRES	kg	3.5
39059900	POLYMERES ET D'ESTERS DE VINYLE SOUS FORMES PRIMAIRES	kg	3.5
39061000	POLYMETHACRYLATE DE METHYLE SOUS FORMES PRIMAIRES	kg	3.5
39069000	POLYMERES ACRYLIQUES SOUS FORMES PRIMAIRES	kg	3.5
39072000	POLYETHERS, SOUS FORMES PRIMAIRES	kg	3.5
39073000	RESINES EPOXYDES, SOUS FORMES PRIMAIRES	kg	3.5
39075000	RESINES ALKYDES, SOUS FORMES PRIMAIRES	kg	3.5
39076000	POLYETHYLENE TEREPHTHALATE, SOUS FORMES PRIMAIRES	kg	3.5
39079900	POLYESTERS SATURES, SOUS FORMES PRIMAIRES	kg	3.5
39089000	POLYAMIDES SOUS FORMES PRIMAIRES AUTRE QUE 390810	kg	3.5
39091000	RESINES UREIQUES; RESINES DE THIOUREE, SOUS FORMES PRIMAIRES	kg	3.5
39093000	RESINES AMINIQUES, SOUS FORMES PRIMAIRES	kg	3.5
39094000	RESINES PHENOLIQUES, SOUS FORMES PRIMAIRES	kg	3.5
39095000	POLYURETHANES, SOUS FORMES PRIMAIRES	kg	3.5
39111000	RESINE PRIMAIRE DE: PETROLE, COUMARONE, INDENE, COUMARONE-INDENE...	kg	3.5
39119000	PRODUITS PRIMAIRES VISES A LA NOTE 3 DU CHAPITRE 39	kg	3.5
39119000	PRODUITS PRIMAIRES VISES A LA NOTE 3 DU CHAPITRE 39	kg	3.5
39121100	ACETATES DE CELLULOSE NON PLASTIFIES, SOUS FORMES PRIMAIRES	kg	3.5
39121200	ACETATES DE CELLULOSE PLASTIFIES, SOUS FORMES PRIMAIRES	kg	3.5
39122000	NITRATES DE CELLULOSE PLASTIFIES, Y.C LES COLLODIONS, SOUS FORMES PRIMAIRES	kg	3.5
39123100	CARBOXYMETHYLCELLULOSE ET SES SELS, SOUS FORMES PRIMAIRES	kg	3.5
39123900	ETHERS DE CELLULOSES SOUS FORMES PRIMAIRES	kg	3.5
39129000	CELLULOSE ET SES DERIVES CHIMIQUES, SOUS FORMES PRIMAIRES	kg	3.5
39131000	ACIDE ALGINIQUE, SES SELS ET SES ESTERS, SOUS FORMES PRIMAIRES	kg	3.5
39139000	POLYMERES NATURELS ET MODIFIES NDCA, SOUS FORMES PRIMAIRES	kg	3.5
39153000	DECHETS, ROGNURES ET DEBRIS DE POLYMERES DU CHLORURE DE VINYLE	kg	3.5
39159000	DECHETS, ROGNURES ET DEBRIS D'AUTRES MATIERES PLASTIQUES	kg	3.5
39172100	TUBES ET TUYAUX RIGIDES EN POLYETHYLENE, AVEC ACCESSOIRES	kg	15
39172200	TUBES ET TUYAUX RIGIDES EN POLYPROPYLENE, AVEC ACCESSOIRES	kg	15
39172300	TUBES ET TUYAUX RIGIDES EN CHLORURE DE POLYVINYLE, AVEC ACCESSOIRES	kg	15

Nomenclature	LIBELLE	CS	DD%
39172900	TUBES ET TUYAUX RIGIDE EN AUTRES MATIERS PLASTIQUES	kg	15
39173100	TUBES TUYAUX SOUPLES(27,6 MPA ET+)EN MATIERES PLASTIQUES AVEC ACCESSOIRES	kg	15
39173200	TUBES ET TUYAUX NON RENFORCES,SANS ACCESSOIRES,EN MATIERES PLASTIQUES	kg	15
39173300	TUBES ET TUYAUX NON RENFORCES,AVEC ACCESSOIRES,EN MATIERES PLASTIQUES	kg	15
39173900	TUBES RENFORCES EN MATIERES PLASTIQUES,AVEC ACCESSOIRES	kg	15
39174000	ACCESSOIRES POUR TUBES ET TUYAUX	kg	15
39191000	ADHESIFS EN ROULEAUX (20 CM ET -) EN MATIERES PLASTIQUES	kg	15
39201000	PLAQUES, FEUILLES,...,EN POLYMERES DE L'ETHYLENE	kg	15
39202000	PLAQUES, FEUILLES,...,EN POLYMERES DU PROPYLENE	kg	15
39203000	PLAQUES, FEUILLES,...,EN POLYMERES DU STYRENE	kg	15
39204300	PLAQUES, FEUILLES,...,RIGIDES EN POLYMERES DU CHLORURE DE VINYLE	kg	15
39204900	PLAQUES, FEUILLES,...,SOUPLES EN POLYMERES DU CHLORURE DE VINYLE	kg	15
39205100	PLAQUES, FEUILLES,...,EN POLYMETACRYLATE DE METHYLE	kg	15
39205900	PLAQUES, FEUILLES,...,EN AUTRES POLYMERES ACRYLIQUES	kg	15
39206900	PLAQUES,FEUILLES,BANDES,PELLICULES ET LAMES,EN AUTRES POLYESTERS	kg	15
39209100	PLAQUES, FEUILLES,...,EN BUTYRAL DE POLYVINYLE	kg	15
39209200	PLAQUES,FEUILLES,BANDES,PELLICULES ET LAMES,EN POLYAMIDES	kg	15
39209400	PLAQUES,FEUILLES,BANDES,PELLICULES ET LAMES,EN RESINES PHENOLIQUES	kg	15
39209900	PLAQUES, FEUILLES,PELLICULES,...,EN AUTRES MATIERES PLASTIQUES	kg	15
39211100	PRODUITS ALVEOLAIRES EN POLYMERES DU STYRENE	kg	15
39211200	PRODUITS ALVEOLAIRES EN POLYMERES DU CHLORURE DE VINYLE	kg	15
39211300	PRODUITS ALVEOLAIRES EN POLYURETHANES	kg	15
39211400	PRODUITS ALVEOLAIRES EN CELLULOSE REGENERE	kg	15
39211900	PRODUITS ALVEOLAIRES EN AUTRES MATIERES PLASTIQUES	kg	15
39232100	SACS,SACHETS,POCHETTES,CORNETS EN POLYETHYLENE	kg	15
39232900	SACS,SACHETS,POCHETTES,CORNETS EN AUTRES MATIERES PLASTIQUES	kg	15
39241000	VAISSELLE ET ARTICLES DE TABLES ET DE CUISINE EN MATIERES PLASTIQUES	kg	15
39249000	ARTICLES D'HYGIENE,TOILETTE D'ECONOMIE DOMEST.EN PLASTIQUE AUT.QUE 392490	kg	15
39251000	RESERVOIRS,FOUDRES,CUVES ET AUTRES(+300 L) EN MATIERES PLASTIQUES	kg	10
39252000	PORTES,FENETRES,CADRES,CHAMBRANLES,SEUILS EN MATIERES PLASTIQUES	kg	15
39253000	VOLETS,STORES,SIMILAIRES ET PARTIES EN MATIERES PLASTIQUES	kg	15

Nomenclature	LIBELLE	CS	DD%
39259000	ARTICLES D'EQUIPEMENT PR CONSTRUC EN MATIER PLAST.AUTR QUE 392510 A 392530	kg	15
39261000	ARTICLES DE BUREAUX ET ARTICLES SCOLAIRES EN MATIERES PLASTIQUES	kg	10
39262000	VETEMENTS ET ACCESSOIRES (Y.C LES GANTS) EN MATIERES PLASTIQUES	kg	10
39263000	GARNITURES POUR MEUBLES,CARROSSERIES OU SIMILAIRES EN MATIERES PLASTIQUES	kg	10
39269000	OUVRAGES EN MATIERES PLASTIQUES ET MATIERES DES N.3901 A 3914 NDCA	kg	10
40111000	PNEUMATIQUES NEUFS EN CAOUTCHOUC POUR VOITURES DE TOURISMES	kg	15
40112000	PNEUMATIQUES NEUFS EN CAOUTCHOUC POUR AUTOBUS ET CAMIONS	kg	15
4070090	OEUVRES D'OISEAUX EN COQUILLES,FRAIS ,CONSERVES OU CUIITS	kg	10
40081100	PLAQUES FEUILLES EN CAOUTCHOUC ALVEOLAIRE VULCANISE NON DURCI	kg	15
40081900	BAGUETTES ET PROFILES EN CAOUTCHOUC ALVEOLAIRE VULCANISE NON DURCI	kg	15
40082900	ARTICLES EN CAOUTCHOUC VULCANISE NON DURCI NON ALVEOLAIRE NDNCA	kg	15
40091000	TUBES EN CAOUTCHOUC VULCANISE,NON RENFORCE,NI ASSOCIES A AUT MAT.SANS ACC.	kg	5
40092000	TUBES EN CAOUTCHOUC VULCANISE,RENFORCE DE METAL,SANS ACCESSOIRES	kg	5
40093000	TUBES EN CAOUTCHOUC VULCANISE,RENFORCE DE TEXTILES,SANS ACCESSOIRES	kg	5
40094000	TUBES EN CAOUTCHOUC VULCANISE RENFORCES AVEC AUTRES MATIERES,SS ACCESSOIRE	kg	5
40095000	TUYAUX EN CAOUTCHOUC VULCANISE AVEC ACCESSOIRES	kg	5
40101100	COURROIES TRANSPORTEUSES EN CAOUTCHOUC VULCANISE RENFORCEES DE METAL	kg	5
40101200	COURROIES TRANSPORTEUSES EN CAOUTCHOUC VULCANISE RENFORCEES DE TEXTILES	kg	5
40101300	COURROIES TRANSPORTEUSES EN CAOUTCHOUC VULCANISE RENFORCEES DE PLASTIQUES	kg	5
40101900	COURROIE TRANSPORTEUSE EN CAOUTCHOUC VULCANISE RENFORCEE D'AUTRES MATIERES	kg	5
40102100	COURROIES DE TRANSMISSION TRAPEZOIDALES CIRCONFERENCE >60CM & <=180CM	kg	5
40102400	COURROIE DE TRANSMISSION CRANTEE EN CAOUTC VULCANISE CIRCONF>150CM&<=198CM	kg	5
40102900	COURROIE TRANSM.EN CAOUTC VULCANISE CIRCONF.DIFF.DE 401021,22,23,24	kg	5
40161000	OUVRAGES EN CAOUTCHOUC ALVEOLAIRE NON DURCI	kg	5
40169100	RETELEMENTS DE SOLS ET TAPIS DE PIEDS EN CAOUTCHOUC VULCANISE NON DURCI	kg	10
40169300	JOINTS EN CAOUTCHOUC VULCANISE NON DURCI	kg	10

Nomenclature	LIBELLE	CS	DD%
40169400	PARES CHOCS,POUR ACOSTAGE DES BATEAUX,EN CAOUTCHOUC VULCANISE NON DURCI	kg	10
40169500	ARTICLES GONFLABLES EN CAOUTCHOUC VULCANISE NON DURCI	kg	10
40169911	DISQUES,RONDELLES ET TROUSSES EN CAOUTCHOUC VULCANISE NON DURCI	kg	5
40169919	OUVRAGES EN CAOUTCHOUC VULCANISE NON DURCI NON REPRIS DANS LE CH 40	kg	10
42021100	CARTABLES,SERVIETTES &SIMILAIRE SURFACE EXT RECOUV.DE CUIR NATUREL OU VERNI	U	15
42021200	CARTABLES SERVIETTES ET SIMILAIRES RECOUVERTES DE PLASTIQUES OU TEXTILES	U	15
42021900	MALLES, VALISES, MALLETES,AUTRES QUE DU 420211 ET 420212	U	15
42022100	SACS A MAIN, SURFACE EXTERIEURE EN CUIR NATUREL,RECONSTITUE OU VERNI	U	15
42022200	SACS A MAIN, SURFACE EXTERIEURE EN FEUILLE DE PLASTIQUES OU TEXTILES	U	15
42022900	SACS A MAIN AUTRES QUE DU 420211 A 420222	U	15
42023100	ARTICLES DE POCHE A SURFACE EXTER.EN CUIR NATUREL,RECONSTITUE OU VERNI	kg	15
42023200	ARTICLES DE POCHE,A SURFACE EXTERIEURE EN FEUILLES PLASTIQUES OU TEXTILES	kg	15
42023900	ARTICLES DE POCHE A SURFACE EXTER. EN AUTRES MATIERES QUE LE 42.0231,32	kg	15
42029100	ARTICLES DE VOYAGE A SURF. EXTER.EN CUIR NATUREL,RECONSTITUE,VERNI NDNCA	kg	15
42029200	ART. DE VOYAGE A SURF.EXTER.RECOUV.DE FEUILLES PLASTIQUES OU TEXTILE NDNCA	kg	15
42029911	SACS A PROVISIONS EN TOUTES MATIERES AUTRES QUE LE CUIR	kg	15
42029919	BOITES ET ECRINS EN TOUTES MATIERES DU 4202 NDNCA	kg	15
42031000	VETEMENTS ET ACCESSOIRES EN CUIR NATUREL OU RECONSTITUE	kg	15
42032900	GANTS,MITAINES &MOUFLES EN CUIR NATUREL ,RECONSTITUE AUTRE QUE DU 420321	kg	15
42033000	CEINTURES,CEINTURONS ET BAUDRIERS EN CUIR NATUREL OU RECONSTITUE	kg	15
42034000	ACCESSOIRES DE VETEMENT EN CUIR NATUREL,RECONSTITUE AUTRE QUE 420310 A 30	kg	15
44012100	BOIS DE CONIFERES EN PLAQUETTES OU EN PARTICULES	kg	3.5
44012200	BOIS AUTRES QUE DE CONIFERES EN PLAQUETTES OU EN PARTICULES	kg	3.5
44013000	SCIURES, DECHETS ET DEBRIS DE BOIS, MEME AGGLOMERES EN BOIS DE CHAUFFAGE	kg	3.5
44020000	CHARBON DE BOIS DE COQUES OU DE NOIX MEME AGGLOMERE	kg	3.5
44031000	BOIS BRUTS EQUARRIS TRAITES AVEC DE LA PEINTURE OU D'AUTRES PRODUITS	m3	3.5
44032000	BOIS BRUTS DE CONIFERES EQUARRIS	m3	3.5

Nomenclature	LIBELLE	CS	DD%
44034100	DARK RED MERANTI, LIGHT RED MERANTI BAKAU EQUARRIS	m3	3.5
44034900	BOIS TROPICAUX EQUARRIS AUTRES QUE 440310 A 440341	m3	3.5
44039100	BOIS DE CHENE BRUTS EQUARRIS	m3	3.5
44039900	BOIS EQUARRIS NDNC DANS LE CHAPITRE 4403	m3	3.5
44041000	BOIS DE CONIFERES SIMPLEMENT DEGROSSIS OU ARRONDIS	m3	3.5
44042000	BOIS AUTRES QUE DU 4404(CONIFERES EXCLUS) SIMPLEMENT DEGROSSIS OU ARRONDIS	m3	3.5
44050000	LAINE (PAILLE) DE BOIS; FARINE DE BOIS	m3	3.5
44061000	TRAVERSES EN BOIS NON IMPREGNEES POUR VOIES FERREES OU SIMILAIRES	m3	3.5
44069000	TRAVERSES EN BOIS IMPREGNEES POUR VOIES FERREES OU SIMILAIRES	m3	3.5
44071000	BOIS DE CONIFERES SCIES TRANCHES D'UNE EPAISSEUR EXCEDANT 6MM	m3	3.5
44072400	BOIS TROPICAUX:VIOLA MAHOGANY,IMBUA & Balsa TRAVAILLES EPAISSEUR > 6MM	m3	3.5
44072900	BOIS TROPICAUX TRAVAILLES D'UNE EPAISSEUR > 6MM AUTRES QUE 440710 A 26	m3	3.5
44079100	BOIS DE CHENE TRAVAILLES	m3	3.5
44079200	BOIS DE HETRE TRAVAILLES	m3	3.5
44079900	BOIS TRAVAILLES NDNC DANS LE CHAPITRE 4407	m3	3.5
44081000	FEUILLES DE CONIFERES DE PLACAGE ET DE CONTRE-PLACAGE D'UNE EPAISSEUR<=6MM	kg	3.5
44083900	BOIS TROPICAUX D'UNE EPAISSEUR <= 6 MM AUTRES QUE DU 440810 ET 31	kg	3.5
44089000	FEUILLES DE PLACAGE,DE CONTRE-PLAC.& BOIS; EPAIS.<=6MM AUTRES QUE 440810	kg	3.5
44091000	BOIS PROFILES DE CONIFERES	kg	3.5
44092000	BOIS PROFILES AUTRES QUE DE CONIFERES	kg	3.5
44101900	PANNEAUX DE PARTICULE EN BOIS AUTRES QUE WAFERBOARD & ORIENTED STRANDBOARD	kg	3.5
44109000	PANNEAUX DE PARTICULES ET SIMILAIRES D' AUTRES MATIERES LIGNEUSES	kg	3.5
44119200	PANNEAUX DE FIBRSE DE BOIS NI OUVRES MECAN.NI RECOUV.EN SURF.M.V.>0.8G/CM3	kg	3.5
44119300	PANNEAUX DE FIBRES DE BOIS OUVRES MECAN.RECOUV.EN SURF.M.V.>0.5>=0.8G/CM3	kg	3.5
44119400	PANNEAUX DE FIBRES DE BOIS OUVRES OU RECOUVERTS NDNR DANS LE 4411	kg	3.5
44121000	CONTRE PLAQUE EN BAMBOU	m3	3.5
44123100	CONTRE PLAQUE,AVEC PLS EXTERIEURS EN BOIS AUTRE QUE DE CONIFERES	m3	3.5
44123200	CONTRE-PLAQUES AUTRES QUE DU 441210 ET 441231	m3	3.5
44123900	BOIS PLAQUES,STRATIFIES A 1 PLI & + EN BOIS TROPICAUX	m3	3.5
44129400	BOIS PLAQUE,CONT., A AME PANNEAUTE, LATTEE...	kg	3.5
44129900	BOIS PLAQUES ET BOIS STRATIFIES AUTRES QUE DU 441210 A 441294	kg	3.5

Nomenclature	LIBELLE	CS	DD%
44129200	BOIS AYANT AU MOINS UN PLI EN BOIS TROPICAUX	kg	3,5
44129900	BOIS CONTRE PLAQUES NDNR DANS LE 4412	kg	3,5
44130000	BOIS DENSIFIES, EN BLOCS, PLANCHES, LAMES OU PROFILES	kg	3,5
44140000	CADRES EN BOIS POUR TABLEAUX, PHOTOGRAPHIES, MIROIRS OU OBJETS SIMILAIRES	kg	5
44151000	CAISSES, CAISSETTES, CAGEOTS, TOURETS EN PANNEAUX DE BOIS	U	5
44152000	PALETTES SIMPLES, PALETTES-CAISSES EN BOIS	U	5
44160000	OUVRAGES DE TONNELERIE ET LEURS PARTIES, EN BOIS, Y COMPRIS LES MERRAINS	kg	5
44170000	OUTILS, MONTURES ET MACHINES D'OUTILS, DE BROSSES DE BALAIS EN BOIS	kg	5
44181000	FENETRES, PORTES FENETRES ET LEURS CADRES ET CHAMBRANLES EN BOIS	kg	5
44182000	PORTES ET LEUR CADRES CHAMBRANLES, SEUILS	kg	5
44183000	PANNEAUX POUR PARQUETS EN BOIS	kg	5
44184000	COFFRAGES POUR LE BETONNAGE EN BOIS	kg	5
44185000	BARDEAUX ("SHINGLES" ET "SHAKES") EN BOIS	kg	5
44189000	OUVRAGES DE MENUISERIE EN BOIS NDNR DANS LE 4418	kg	5
44190000	ARTICLES EN BOIS POUR LA TABLE ET LA CUISINE	kg	5
44201000	STATUETTES ET AUTRES OBJETS D'ORNEMENT EN BOIS	kg	5
44209000	ARTICLES D'AMEUBLEMENT EN BOIS TRAVAILLE AUTRES QUE 4419 ET 442010	kg	5
44211000	CINTRES POUR VETEMENT EN BOIS	kg	5
44219011	PAVES EN BOIS	kg	5
44219019	ARTICLES EN BOIS DU CH 44 NDNCA	kg	5
46021000	OUVRAGES DE VANNERIE EN MATIERES VEGETALES, FAITS AVEC LES ART. DU 4601	kg	20
46029000	OUVRAGES DE VANNERIE NDNCA Y.C LES OUVRAGES EN LUFFA	kg	20
48092000	PAPIERS DITS "AUTOCOPIANTS", EN ROULEAUX OU FEUILLES	kg	5
48099000	PAPIERS DUPLICATEURS, EN ROULEAUX OU FEUILLES AUTRE QUE DU 480910-480920	kg	5
48102100	PAPIER COUCHE LEGER L.W.C POUR L'ECRITURE, ...+ 10% DE FIBRES MECANQUES...	kg	5
48102900	PAPIERS ET CART COUCHES, ...+ 10% DE FIBRES MECAN...AUTRES QUE DU 481011 A 21	kg	5
48103100	PAPIERS...KRAFT BLANCHIS, +95% DE FIBRES CHIMIQUES, 150G ET- AU M2..	kg	5
48103900	PAPIERS ET CARTONS KRAFT COUCHES...AUTRES QUE DU 481031-481032	kg	5
48111000	PAPIERS ET CARTONS GOUDRONNES, BITUMES OU ASPHALTES EN ROULEAUX OU FEUILLES	kg	5
48112100	PAPIERS ET CARTONS AUTO-ADHESIFS EN ROULEAUX OU FEUILLES	kg	5
48112900	PAPIERS ET CARTONS GOMMES OU ADHESIFS EN ROULEAUX OU FEUILLES	kg	5

Nomenclature	LIBELLE	CS	DD%
48113100	PAPIERS ET CARTON NON ADHESIFS,..ENDUITS.DE PLAST.BLANCHIS,+ DE 150G AU M2	kg	5
48113900	PAPIERS ET CART N.ADHESIFS,..ENDUITS.. DE MAT.PLAST AUTRES QUE DU 481131	kg	5
48114000	PAPIERS,ET CARTONS...ENDUITS,...DE CIRE,PARAFINE OU MATIERES GRASSES...	kg	5
48119000	PAPIERS,CARTONS. OUATE DE CELLULOSE ET NAPPES DE FIBRES DE CELLULOSE	kg	5
48120000	BLOCS FILTRANTS ET PLAQUES FILTRANTES, EN PATE A PAPIER	kg	5
48131000	PAPIER A CIGARETTES EN CAHIERS OU EN TUBES	kg	5
48132000	PAPIER A CIGARETTES EN ROULEAUX D'UNE LARGEUR N'EXCEDANT PAS 5 CM	kg	5
48139000	PAPIERS A CIGARETTES DECOUPES,AVEC BANDE GOMMEE	kg	5
48141000	PAPIER DIT "INGRAIN"	kg	10
48142000	PAPIER PEINT ET REVETEMENT MURAUX TISSES,OU RECOUV.D'UNE MATIERE A TRESSER	kg	10
48149000	PAPIERS PEINTS,ET REVETEMENTS MURAUX SIMILAIRES AUTRES QUE DU 481420-30	kg	10
48,162,000.00	PAPIERS DITS "AUTOCOPIANTS"	kg	5
48169000	PAPIERS POUR DUPLICATION,....,AUTRES QUE CEUX DU N.48.09	kg	5
48171000	ENVELOPPES	kg	5
48172000	CARTES-LETTRES,CARTES POSTALES NON ILLUSTRÉES,CARTES POUR CORRESPONDANCE	kg	5
48173000	ASSORTISSEMENT D'ARTICLES DE CORRESPONDANCE EN PAPIER OU CARTON,EN BOITES,	kg	5
48181000	PAPIER HYGIENIQUE DECOUPE A FORMAT EN ROULEAUX L < =36CM	kg	5
48182000	MOUCHOIRS SERVIETTES A DEMAQUILLER ET ESSUIE-MAIN EN PAPIER.	kg	10
48183000	NAPPES ET SERVIETTES DE TABLE EN PAPIER,PATE A PAPIER,OUATE DE CELLULOSE,	kg	5
48184000	SERVIETTES HYGIENIQUES,COUCHES POUR BEBES,...EN PAPIER,PATE A PAPIER,..	kg	10
48185000	VETEMENTS ET ACCESSOIRES DE VETEMENTS EN PAPIERS PATE A PAPIERS...	kg	10
48189000	ART. A USAGE DOMEST.DE TOIL.EN PAPIER,PATE A PAPIER, OUATE DE CELLU NDNCA	kg	10
48191000	BOITES ET CAISSES EN PAPIER OU CARTON ONDULE	kg	10
48194000	SACS...POCHETTES(POUR DISQUES EXCLUS)ET CORNETS EN PATE A PAPIER.	kg	10
48195000	EMBALLAGES,Y C.LES POCHETTES POUR DISQUES,EN PATE A PAPIER..	kg	10
48196000	CARTONNAGES DE BUREAU,DE MAGASIN OU SIMILAIRES,EN PATE A PAPIER...	kg	5
48201000	REGISTRES,LIVRES COMPTABLES,CARNETS	kg	5
48203000	CLASSEURS,RELIURES,CHEMISES ET COUVERTURES A DOSSIER EN PAPIERS OU CARTONS	kg	5

Nomenclature	LIBELLE	CS	DD%
48204000	LIASSES ET CARNETS MANIFOLD, MEME COMPORTANT DES FEUILLES DE PAPIER CARBONE	kg	5
48205000	ALBUMS POUR ECHANTILLONNAGES OU POUR COLLECTIONS	kg	5
48209000	ART DE BUREAU OU DE PAPETERIE EN PAPIER OU CARTON N. REPRIS DS. LE 4820	kg	5
48211000	ETIQUETTES IMPRIMEES DE TOUS GENRES, EN PAPIER OU CARTON	kg	10
48219000	ETIQUETTES DE TOUS GENRES EN PAPIER OU CARTON NON IMPRIMEES	kg	10
48229000	CANETTES, BUSETTES, TAMBOURS, BOBINES ET SIMILAIRES, EN CARTON,...	kg	5
48231100	PAPIERS AUTO-ADHESIFS EN BANDES OU EN ROULEAUX	kg	5
48231900	PAPIERS GOMMES OU ADHESIFS EN BANDES OU EN ROULEAUX	kg	5
48232000	PAPIERS ET CARTONS-FILTRES	kg	5
48234000	PAPIERS A DIAGRAMMES, ... EN BOBINES, FEUILLES DISQUES	kg	5
48,236,900.00	ARTICLES POUR LA TABLE EN PAPIER OU CARTON	kg	5
48237000	ARTICLES MOULES OU PRESSES EN PATE A PAPIER	kg	5
48239019	OUVRAGES EN PATE A PAPIER, PAPIER, CARTON, OUATE DE CELLULOSE AUTRES QUE DU 4823	kg	5
49070000	PAPIERS TIMBRES, TITRES D'ACTIONS ET AUTRES TITRES SIMILAIRES..	kg	5
49090000	CARTES POSTALES IMPRIMEES OU ILLUSTREES	kg	5
49100000	CALENDRIERS ET BLOCS DE CALENDRIERS A EFFEUILLER	kg	5
49111000	IMPRIMES PUBLICITAIRES CATALOGUES COMMERCIAUX ET SIMILAIRES	kg	20
49119100	IMAGES GRAVURES ET PHOTOGRAPHIES	kg	5
49119900	IMPRIMES AUTRE QUE DU # 491191	kg	20
51123000	TISSUS DE LAINE PEIGNEE MELANGES AVEC FIBRES SYNTHETIQUES OU ARTIFICIELS	kg	5
52103900	TISSUS DE COTON TEINT AUTRES QUE DES N.521031, 521032	kg	5
52105900	TISSUS DE COTON IMPRIME AUTRES QUE DES N.521051, 521052	kg	5
53061000	FILS DE LIN SIMPLES	kg	5
53091100	TISSUS DE LIN ECRUS OU BLANCHIS, 85% OU + EN POIDS DE LIN	kg	5
53091900	TISSUS DE LIN, 85 % OU + EN POIDS DE LIN	kg	5
53092900	TISSUS DE LIN, -85% EN POIDS DE LIN	kg	5
54011000	FILS A COUDRE DE FILAMENTS SYNTHETIQUES, MEME C.V.D.	kg	5
54012000	FILS A COUDRE DE FILAMENTS ARTIFICIELS, MEME C.V.D.	kg	5
54021000	FILS A HAUTE TENACITE DE NYLON OU D'AUTRES POLYAMIDES, NCVD	kg	5
54023300	FILS TEXTURES DE POLYESTERS, NON CONDITIONNES POUR LA VENTE AU DETAIL	kg	5
54026100	FILS RETORS OU CABLES DE NYLON OU AUTRES POLYAMIDES, NCVD	kg	5
54041000	MONOFILAMENTS SYNTHETIQUES, 67 DECITEX OU +, COUPE TRANSVERSALE <= 1MM	kg	5
54061000	FILS DE FILAMENTS SYNTHET OU ART, AUTRE QUE FIL A COUDRE CVD	kg	5

Nomenclature	LIBELLE	CS	DD%
54075200	TISSUS TEINTS, 85% OU + DE POLYESTERS TEXTURES..	kg	5
54076100	TISSUS ,CONTENANT AU MOINS 85% DE FILAMENTS POLYSTERS NON TEXTURES	kg	5
54078200	TISSUS TEINTS, - 85% DE SYNTHETIQUES + COTON,...	kg	5
54078400	TISSUS IMPRIMES CONTENANT MOINS 85% SYNTHETIQUE MELANGE DE COTON	kg	5
54079400	TISSUS IMPRIMES < 85% SYNTHETIQUE + COTON	kg	5
55019000	CABLES DE FILAMENTS SYNTHETIQUES	kg	5
55039000	FIBRES SYNTHETIQUES DISCONTINUES NON TRANSFORMEES	kg	5
55081000	FILS A COUDRE DE FIBRES SYNTHETIQUES, DISCONTINUES CVD	kg	5
55082000	FILS A COUDRE DE FIBRES ARTIFICIELLES DISCONTINUES, CVD	kg	5
55091100	FILS SIMPLES CONTENANT AU - 85% EN PDS DE FIBRE DISCONTINUE DE NYLON.NCVD	kg	5
55091200	FILS RETORS,CABLES CONT.AU - 85% EN PDS DE FIBRE DISCONTINUE DE NYLON NCVD	kg	5
55101100	FILS SIMPLES CONT. AU-85% EN PDS DE FIBRES ARTIFICIELLES DISCONTINUES NCVD	kg	5
55102000	FILS DE FIBRES ARTIFIC.MELANGEES AVEC DE LA LAINE OU DES POILS FINS	kg	5
55111000	FILS DE FIBRES SYNTHETIQUES DISCONT CONT AU-85% EN PDS DE CES FIBRES.CVD	kg	5
55121100	TISSUS FIBRES SYNT ECRUS OU BLANCHIS CONT AU-85% EN PDS FIB POLYESTER DISC	kg	5
55121900	TISSUS DE FIB. SYNT DISC.AU - 85% EN PDS DE FIB POLYESTER DISCONT.	kg	5
55122100	TISSUS DE FIB.SYNTHETIQUES ECRUS OU BLANCHIS AU -85% ACRYLIQUES OU MODACRY	kg	5
55131100	TISSUS POLYESTR DISCONT.CONT -85% DE FIB.MELANGES DE COTON,PDS <=170GR/M2	kg	5
55131200	TISSUS POLYESTER SERGES ECRUS OU BLANCHIS DISCONT.+COTON,RAPPORT ARMURE<=4	kg	5
55131300	TISSUS DISCONT.ECRUS,BLANCHIS.DE POLYESTER CONT-85%+COTON,<=170G/M2	kg	5
55131900	TISSUS SYNT.DISCONT.ECRUS, BLANCHIS CONT-85% EN PDS+COTON <=170G/M2	kg	5
55132100	TISSUS SYNT.FIB.DISCONT.TEINTS,POLYEST.A AMURE TOILE,-85% PDS,<=170G/M2	kg	5
55132200	TISSUS SERGES TEINTS POLYESTER -85% + COTON,<=170 G/M2,RAPPORT ARMURE<=4	kg	5
55132300	TISSUS TEINTS,POLYESTER -85% +COTON,<=170G/M2	kg	5
55132900	TISSUS DE FIBRES DISCONTINUES TEINTS DES #5513.21, 5513.22, 5513.23	kg	5
55133100	TISSUS FIB. COULEUR DISCONT.POLYESTER -85%+COTON,<=170G/M2 A ARMURE TOILE	kg	5
55133300	TISSUS DE FIBRES COULEURS DISCONT POLYESTER -85% + COTON,<=170G/M2	kg	5
55133900	TISSUS FIBRES.COUL SYNT DISC-85%+COT<=170G/M2 #551331,551332,551333	kg	5

Nomenclature	LIBELLE	CS	DD%
55134100	TISSUS FIB.SYNT DISC.IMPRIMEE POLYEST.-85%+COTON,<=170G/M2 A ARMURE TOILE	kg	5
55134900	TISSUS DES N. 551341, 551342, 551343 ,NDNCA	kg	5
55141200	TISSUS SERGE FIB.SYNT.DISC.ECRU,BLANC.POLYES-85%+COTON>=170G/M2 RAP.ARM<=4	kg	5
55141900	TISSUS FIB.SYNT.DISC.POLYES -85%+COT>=170G/M2 #551411,551412,551413	kg	5
55142900	TISSUS FIB.SYNT.DISC.TEINT-85%+COT>=170G/M2 QUE CEUX#551421,551422,551423	kg	5
55151100	TISSUS DE FIBRES DISCONTINUES DE POLYESTER AVEC RAYONNE VISCOSE DISCONT.	kg	5
55151200	TISSUS SYNT POLYESTER + FILAMENTS SYNTHETIQUES OU ARTIFICIELS	kg	5
55151900	TISSUS SYNT POLYESTER + AUTRES MELANGES QUE CEUX DES #551511,12,13.	kg	5
55152100	TISSUS SYNT DISCONT ACRYLIQUES + FILAMENTS SYNTHETIQUES OU ARTIFICIELS	kg	5
55162100	TISSUS ECRUS OU BLANCHIS FIB ARTIFICIELS DISCONT-85%+ FILAMENTS SYNT ARTIF	kg	5
55162400	TISSUS IMPRIMES -85% EN PDS FIB ARTIFICIELLES DISCONT +FILAMENTS SYNT ART.	kg	5
55163100	TISSUS ECRUS OU BLANCHIS -85%FIB.ARTIFICIELLES DISCONT+ LAINE OU POIL FIN	kg	5
55169100	TISSUS ECRUS OU BLANCHIS EN FIBRES ARTIFICIELS DISCONT.(-85%+COTON)	kg	5
55169400	TISSUS IMPRIMES FIBRES ARTIFICIELLES DISCONTINUES (-85% + COTON)	kg	5
56011000	SERVIETTES,TAMPONS HYGIENIQUES,COUCHES BEBES...EN OUATES	kg	10
56012100	OUATES DE COTON	kg	10
56012900	ARTICLES EN OUATES NON DENOMME DANS LA POSITION 5601	kg	5
56022900	FEUTRES,D'AUTRES MATIERES TEXTILES,NON IMPREGNES	kg	5
56031400	NONTISSE DE FILAMENT SYNTHETIQUE OU ARTIFICIEL POIDS > 150 G/M2	kg	5
56042000	FILS A HAUTE TENACITE DE POLYAMIDES DE RAYONNE VISCOSE IMPREGNE...	kg	5
56049000	FILS ET CORDES DE CAOUTCHOUC IMPREGNES ,ENDUITS,RECOUVERT OU GAINES	kg	5
56050000	FILES METALLIQUES ET FILS METALLISES MEME GUIPES...	kg	5
56081100	FILETS DE PECHE CONFECTIONNES EN SYNTHETIQUE OU ARTIFICIELLE..	kg	5
56081900	FILETS CONFECTIONNES EN SYNTHETIQUE OU ARTIFICIEL	kg	5
56089000	FILETS CONFECTIONNES EN AUTRES MATIERES TEXTILES	kg	5
56090000	ARTICLES EN FILS,LAMES OU FORMES SIMILAIRES DES N.5404 OU 5405,FICELLES...	kg	5
57011000	TAPIS DE LAINE OU DE POILS FINS, A POINTS NOUES OU ENROULES	m2	20

Nomenclature	LIBELLE	CS	DD%
57019000	TAPIS D'AUTRES MATIERES TEXTILES, A POINTS NOUES OU ENROULES	m2	20
57021000	TAPIS DITS "KELIM", "SCHUMACKS", "KARAMANIE", TAPIS SIMILAIRES TISSES MAIN	m2	20
57023100	REVETEMENTS DE SOL A VELOURS, NON CONFECTIONNES, DE LAINE OU POILS FINS	m2	20
57023200	REVETEMENTS DE SOL, A VELOURS, NON CONFECTIONNES, EN SYNTHETIQUES,..	m2	20
57025200	REVETEMENTS DE SOL, SANS VELOURS, NON CONFECTIONNES, EN SYNTHETIQUES,..	m2	20
57029900	REVETEMENTS DE SOL,SANS VELOURS,CONFECTIONNES,D'AUTRES MATIERES TEXTILES	m2	20
57031000	TAPIS ET REVETEMENTS DE SOL EN LAINE OU POILS FINS TOUFFETES	m2	20
57032000	TAPIS ET REVETEMENTS DE SOL EN NYLON OU AUTRES POLYAMIDES TOUFFETES	m2	20
57033000	TAPIS ET REVETEMENTS DE SOL EN AUTRES MATIERES TEXTILES SYNTHET.TOUFFETEEES	m2	20
57039000	TAPIS ET REVETEMENTS DE SOL EN AUTRES MATIERES TEXTILES TOUFFETEEES	m2	20
57049000	TAPIS ET REVETEMENTS DE SOL EN FEUTRE, NON TOUFFETES NI FLOQUES	m2	20
57050000	TAPIS & REVETEMENTS DE SOL EN AUTRES MATIERES TEXTILES QUE 5701 A 5704	m2	20
58041000	TULLES, TULLES-BOBINOTS, TISSUS A MAILLES NOUEES	kg	5
58042100	DENTELLES MECANIKES DE FIBRES SYNTHETIQUES.	kg	5
58063100	RUBANERIE DE COTON	kg	5
58063200	RUBANERIE DE FIBRES SYNTHETIQUES OU ARTIFICILES	kg	5
58063900	RUBANERIE ELASTIQUE,D'AUTRE MATIERES TEXT. AUTRES QUE DU # 58.07	kg	5
58071000	ETIQUETTES, ECUSSONS, ARTICLES SIMILAIRES, EN MATIERES TEXTILES, TISSES	kg	15
58079000	ETIQUETTES,ECUSSONS,ARTICLES SIMILAIRES EN AUTRES MATIERES TEXTILES	kg	15
58081000	TRESSES EN PIECES	kg	5
58089000	ARTICLES DE PASSEMENTERIE OU ORNEMENTAUX & ANALOGUES EN PIECES	kg	5
58090000	TISSUS DE FILS METAL &FILE METALLIQUE,TEXT.METALLISE DU #5605 NDNCA	kg	5
58109200	BRODERIES DE FIBRE SYNTHETIQUE OU ARTIFICIELLE,EN PIECE,BANDE,MOTIF	kg	5
58110000	PRODT TEXT.MATELASSE EN PCE,CAPITONNAGE AUTRE CLOISONNEMT,> BRODERIE #5810	kg	5
59100000	COURROIES TRANSP,DE TRANS EN MAT.TEX.IMPREGNES,ENDUITS,RECŒUV.DE MAT PLAST	kg	5
61011000	MANTEAUX, CABANS,...POUR HOMMES/GARÇONNETS EN BONNET.DE LAINE OU POILS FIN	U	5

Nomenclature	LIBELLE	CS	DD%
61031200	COSTUMES OU COMPLETS PR.HOM/GARCONNETS EN BONNET.DE FIBRES SYNTHETIQUES	U	5
61031900	COSTUMES OU COMPLETS PR HOM/GARC.EN BONNET.AUTRE QUE LAINE OU FIBR.SYNT	U	5
61032200	ENSEMBLES POUR HOMMES OU GARCONNETS EN BONNETERIE DE COTON	U	5
61032300	ENSEMBLES POUR HOMMES OU GARCONNETS EN BONNETERIE DE FIBRES SYNTHETIQUES	U	5
61034200	PANTOLONS,SALOPETTES,CULOTTES...PR HOMMES OU GARCONNETS EN BONNET.DE COTON	U	5
61034300	PANT.,SALOPETTE,CULOTTE...PR HOM/GARCONNETS EN BONNET.DE FIBRES SYNTHET.	U	5
61041300	COSTUMES TAILLEURS POUR FEMMES/FILLETES EN BONNET.DE FIBRES SYNTHETIQUES	U	5
61042200	ENSEMBLES POUR FEMMES OU FILLETES EN BONNETERIE DE COTON	U	5
61042300	ENSEMBLES POUR FEMMES OU FILLETES EN BONNETERIE DE FIBRES SYNTHETIQUES	U	5
61043300	VESTES POUR FEMMES OU FILLETES EN BONNETERIE DE FIBRES SYNTHETIQUES	U	5
61044200	ROBES POUR FEMMES OU FILLETES EN BONNETERIE DE COTON	U	5
61044300	ROBES POUR FEMMES OU FILLETES EN BONNETERIE DE FIBRES SYNTHETIQUES	U	5
61045200	JUPES ET JUPES-CULOTTES POUR FEMMES OU FILLETES EN BONNETERIE DE COTON	U	5
61045300	JUPES,JUPES-CULOTTES PR FEMMES/FILLETES EN BONNETERIE DE FIBRES SYNTHET.	U	5
61046200	PANTALONS,SALOPETTES, CULOTTES...POUR FEMMES...EN BONNETERIE DE COTON	U	5
61046300	PANTALONS,SALOPETTES,CULOTTES,...PR FEMMES/FILLETES EN BONNET.DE FIB.SYNT	U	5
61051000	CHEMISES ET CHEMISETTES POUR HOMMES OU GARCONNETS EN BONNETERIE DE COTON	U	5
61052000	CHEMISES ET CHEMISETTES PR HOMMES/GARCON.EN BONNET.DE FIB.SYNTH.OU ARTIFIC	U	5
61059000	CHEM.ET CHEMISETTES PR HOMMES/GARCON.EN BONN. AUTRE QUE COTON,FIBRES SYNT.	U	5
61061000	CHEMISIERS,BLOUSES,CHEMISETTES PR FEMMES/FILLETES EN BONNETERIE DE COTON	U	5
61062000	CHEMISIERS,BLOUSES,CHEMISET.PR FEMMES/FILLET.EN BONNET.DE FIB.SYNT.OU ARTI	U	5
61069000	CHEMISIERS,BLOUSES,CHEMISETTES PR FEM/FILLET EN BONN.AUTRE QUE COT.FIBR.SYNT	U	5
61071100	SLIPS ET CALECONS POUR HOMMES OU GARCONNETS EN BONNETERIE DE COTON	U	5
61071200	SLIPS,CALECONS PR HOMMES/GARCONNETS EN BONNET.DE FIBRES SYNT. OU ARTIFIC.	U	5

Nomenclature	LIBELLE	CS	DD%
61071900	SLIPS,CALECONS PR HOMMES/GARCONNETS EN BONNET.AUTRE QUE COT.& FIBR.SYNT.	U	5
61072100	CHEMISES DE NUIT,PYJAMAS POUR HOMMES OU GARCONNETS EN BONNETERIE DE COTON	U	5
61072200	CHEMISES DE NUIT,PYJAMAS,PR HOMMES/GARCON.EN BONNET.DE FIB.SYNT.OU ARTIFIC	U	5
61079100	PEGNOIRS DE BAIN,ROBE DE CHAMBRE & ART.PR H.GAR.EN BONNETERIE DE COTON	U	5
61081100	COMBINAISONS,FONDS DE ROBES PR FEMMES/FILLETES EN BONNET.DE FIB.SYNT.,ART	U	5
61081900	COMB.,FONDS DE ROBES JUPONS PR FEM/FILLETES EN BONNET.AUTRES QUE FIB.SYNT	U	5
61082100	SLIPS ET CULOTTES POUR FEMMES OU FILLETES EN BONNETERIE DE COTON	U	5
61082200	SLIPS ET CULOTTES PR FEMMES/FILLETES EN BONNET.DE FIB.SYNT.OU ARTIFIC.	U	5
61082900	SLIPS ET CULOTTES PR FEMMES/FILLETES EN BONNET.AUTRE QUE COTON,FIBR.SYNT	U	5
61083100	CHEMISES DE NUIT ET PYJAMAS POUR FEMMES/FILLETES EN BONNETERIE DE COTON	U	5
61083200	CHEMISES DE NUIT ET PYJAMAS PR FEMMES/FILLETES EN BONNET.SYNTH.OU ARTIFIC	U	5
61089100	DESHABIL.PEIGNOIR,ROB.CHAMB & SIMIL.ATR.QUE 610830 A 610839 EN BONTR.COTON	U	5
61089200	DESHABIL.PEIGNOIR & SIMIL.AUTRE QUE 610811 A 39 EN BONNET.DE FIBRES SYNT.	U	5
61091000	T-SHIRTS ET MAILLOT DE CORPS EN BONNET.DE COTON...POUR FEMMES ET FILLETES	U	5
61099000	T-SHIRTS ET MAILLOTS DE CORPS EN BONNET.AUTRE QUE COTON PR FEMMES/FILLETTE	U	5
61101000	CHANDAILS,PULL-OVERS,GILETS ET SIMILAIRES.EN BONNET.DE LAINE OU POILS FINS	U	5
61109000	CHANDAILS,PULL-OVERS,GILETS & SIMILAIRES EN BONNET.AUTRES QUE 611010 A 30	U	5
61111000	VETEMENTS & ACCES.DE VETEM.PR BEBES EN BONNETERIE DE LAINE OU POILS FINS	kg	5
61112000	VETEMENTS & ACCES.DE VETEM.PR BEBES EN BONNETERIE DE COTON	kg	5
61113000	VETEMENTS & ACCES.DE VETEM PR BEBES EN BONNETERIE DE FIBRES SYNTHETIQUES	kg	5
61119000	VETEMENTS & ACCES.DE VETEM.PR BEBES EN BONNETERIE AUTRE QUE 611110 A 30	kg	5
61121200	SURVETEMENTS DE SPORT EN BONNETERIE DE FIBRES SYNTHETIQUES	U	5
61123100	MAILLOTS,CULOT.& SLIPS DE BAIN,PR HOMMES/GARCON.EN BONNET.DE FIBRES SYNTH.	U	5
61123900	MAILLOTS, CULOTTES...POUR HOMMES...EN BONNETERIE AUTRES QUE FIBRES SYNT.	U	5

Nomenclature	LIBELLE	CS	DD%
61124100	MAILLOTS,CULOT.& SLIPS DE BAIN PR FEMMES/FILLETES EN BONNET.DE FIB.SYNTH.	U	5
61130000	VET.CONFECTIONNES EN ETOFFES DE BONNETERIE ENDUITS,CAOUTCHOUTES,IMPREGNES	kg	5
61142000	VETEMENTS EN BONNETERIE DE COTON NDNCA	kg	5
61151100	COLLANTS...EN BONNETERIE SYNTHETIQUES,TITRANT EN FILS SIMPLES - 67 DECITEX	kg	5
61151200	COLLANTS...EN BONNETERIE SYNTHETIQUE,TITRANT EN FILS SIMPLE 67 DECITEX OU+	kg	5
61151900	COLLANTS (BAS-CULOTTES) EN BONNETERIE AUTRES QUE SYNT.	kg	5
61152000	BAS,MI-BAS DE FEMMES EN BONNETERIE TITRANT EN FILS SIMPLE - DE 67 DECITEX	kg	5
61159100	ARTICLES CHAUSSANTS EN BONNETERIE LAINE OU POILS FINS NDNCA	kg	5
61159200	ARTICLES CHAUSSANTS EN BONNETERIE DE COTON NDNCA	kg	5
61159300	ARTICLES CHAUSSANTS EN BONNETERIE DE FIBRES SYNTHETIQUES	kg	5
61159900	ARTICLES CHAUSSANTS EN BONNETERIE AUTRES QUE LAINE,COTON,FIBRES SYNT.	kg	5
61169200	GANTS EN BONNETERIE DE COTON.	kg	5
61169900	GANTS EN BONNETERIE AUTRES QUE LAINE,COTON,FIBRES SYNT.	kg	5
61171000	CHALES,ECHARPES,PAPILLONS &FOULARDS CACHE-NEZ EN BONNETERIE &ARTICLES SIMILAIRES CONFECTIONNES EN BONNETERIE;	U	5
61178000	ACCESSOIRES CONFECTIONNES DE VETEMENT EN BONNETERIE NDNCA	kg	5
61179000	PARTIES ET ACCESSOIRES DE VETEMENT CONFECTIONNES EN BONNETERIE	kg	5
62011300	MANTEAUX...DE FIBRES ARTIFICIELLES, POUR HOMMES / GARCONNETS..	U	10
62021100	MANTEAUX...DE LAINE OU POILS FINS, POUR FEMMES / FILLETES..	U	10
62021200	MANTEAUX...DE COTON, POUR FEMMES / FILLETES..	U	10
62021300	MANTEAUX...DE FIBRES ARTIFICIELLES, POUR FEMMES / FILLETES..	U	10
62029900	ANORAKS...D'AUTRES MATIERES TEXTILES, POUR FEMMES / FILLETES..	U	10
62031100	COSTUMES OU COMPLETS DE LAINE OU POILS FINS, POUR HOMMES / GARCONNETS..	U	10
62031200	COSTUMES OU COMPLETS DE FIBRES SYNTHETIQUES, POUR HOMMES / GARCONNETS..	U	10
62031900	COSTUMES OU COMPLETS D'AUTRES MATIERES TEXTILES, POUR HOMMES..	U	10
62032200	ENSEMBLES DE COTON, POUR HOMMES / GARCONNETS..	U	10
62032300	ENSEMBLES DE FIBRES SYNTHETIQUES, POUR HOMMES / GARCONNETS..	U	10

Nomenclature	LIBELLE	CS	DD%
62033200	VESTONS DE COTON, POUR HOMMES OU GARÇONNETS, AUTRES QU'EN BONNETERIE	U	10
62034100	PANTALONS...DE LAINE OU POILS FINS, POUR HOMMES / GARÇONNETS..	U	10
62034200	PANTALONS...DE COTON, POUR HOMMES / GARÇONNETS..	U	10
62034300	PANTALONS...DE FIBRES SYNTHÉTIQUES, POUR HOMMES / GARÇONNETS..	U	10
62034900	PANTALONS...D'AUTRES MATIÈRES TEXTILES, POUR HOMMES / GARÇONNETS..	U	10
62041100	COSTUMES TAILLEURS DE LAINE OU POILS FINS, POUR FEMMES / FILLETES..	U	10
62041200	COSTUMES TAILLEURS DE COTON, POUR FEMMES / FILLETES..	U	10
62041300	COSTUMES TAILLEURS DE FIBRES SYNTHÉTIQUES, POUR FEMMES / FILLETES..	U	10
62041900	COSTUMES TAILLEURS D'AUTRES MATIÈRES TEXTILES, POUR FEMMES / FILLETES..	U	10
62042100	ENSEMBLES DE LAINE OU POILS FINS, POUR FEMMES / FILLETES..	U	10
62042200	ENSEMBLES DE COTONS, POUR FEMMES / FILLETES..	U	10
62042300	ENSEMBLES DE FIBRES SYNTHÉTIQUES, POUR FEMMES / FILLETES..	U	10
62042900	ENSEMBLES D'AUTRES MATIÈRES TEXTILES, POUR FEMMES / FILLETES..	U	10
62043300	VESTES DE FIBRES SYNTHÉTIQUES, POUR FEMMES / FILLETES..	U	10
62044200	ROBES DE COTON, POUR FEMMES OU FILLETES, AUTRES QU'EN BONNETERIE	U	10
62044300	ROBES DE FIBRES SYNTHÉTIQUES, POUR FEMMES / FILLETES..	U	10
62044400	ROBES DE FIBRES ARTIFICIELLES, POUR FEMMES / FILLETES..	U	10
62044900	ROBES D'AUTRES MATIÈRES TEXTILES, POUR FEMMES / FILLETES..	U	10
62045200	JUPES ET JUPES-CULOTTES DE COTON, POUR FEMMES / FILLETES..	U	10
62045300	JUPES ET JUPES-CULOTTES DE FIBRES ARTIFICIELLES, POUR FEMMES / FILLETES..	U	10
62045900	JUPES...D'AUTRES MATIÈRES TEXTILES, POUR FEMMES / FILLETES..	U	10
62046200	PANTALONS...DE COTONS, POUR FEMMES / FILLETES..	U	10
62046300	PANTALONS...DE FIBRES SYNTHÉTIQUES, POUR FEMMES / FILLETES..	U	10
62046900	PANTALONS...D'AUTRES MATIÈRES TEXTILES, POUR FEMMES / FILLETES..	U	10
62111100	MAILLOTS, CULOTTES ET SLIPS DE BAIN POUR HOMMES OU GARÇONNETS	U	10
62111200	MAILLOTS, CULOTTES ET SLIPS DE BAIN POUR FEMMES OU FILLETES..	U	10
62112000	COMBINAISONS ET ENSEMBLES DE SKI	U	10
62113300	VÊTEMENTS DE SYNTHÉTIQUES OU ARTIFICIELS, POUR HOMMES..N.D.N.C.A	kg	10

Nomenclature	LIBELLE	CS	DD%
62113900	VETEMENTS D'AUTRES MATIERES TEXTILES, POUR HOMMES / GARÇONNETS..NDNCA	kg	10
62114200	VETEMENTS DE COTON, POUR FEMMES / FILLETES..N.D.N.C.A.	kg	10
62114300	VETEMENTS DE SYNTHETIQUES OU ARTIFICIELS,POUR FEMMES / FILLETES.N.D.N.C.A	kg	10
62114900	VETEMENTS D'AUTRES MATIERES TEXTILES, POUR FEMMES.. N.D.N.C.A.	kg	10
62121000	SOUTIENS-GORGE ET BUSTIERS, MEME EN BONNETERIE	kg	10
62122000	GAINES ET GAINES-CULOTTES MEME EN BONNETERIE	kg	10
62129000	ARTICLES DE LA POSITION, MEME EN BONNETERIE N.D.N.C.A.	kg	10
62131000	MOUCHOIRS ET POCHETTES DE SOIE OU DE DECHETS DE SOIE..	kg	10
62132000	MOUCHOIRS ET POCHETTES DE COTON,	kg	10
62139000	MOUCHOIRS ET POCHETTES D'AUTRES MATIERES TEXTILES	kg	10
62141000	CHALE,ECHARPE,FOULARDS,CACHE COL,VOILES ET SIMILAIRES DE SOIE,DECHETS SOIE	U	10
62143000	CHALE,ECHARPE,FOULARD,CACHE-COL,VOILE & SIMILAIRES DE FIBRES SYNTHETIQUES.	U	10
62149000	CHALE,ECHARPE,FOULARD,CACHE-COL,VOILE & SIMILAIRES D'AUTRES MATIERES TEXTILES	U	10
62151000	CRAVATES, NOEUDS PAPILLONS... DE SOIE OU DECHETS DE SOIE..	kg	10
62152000	CRAVATES, NOEUDS PAPILLONS...DE FIBRES SYNTHETIQUES OU ARTIFICIELLES..	kg	10
62159000	CRAVATES, NOEUDS PAPILLONS...D'AUTRES MATIERES TEXTILES..	kg	10
62160000	GANTS, MITAINES ET MOUFLES.	kg	10
62171000	ACCESSOIRES CONFECTIONNES DE VETEMENT, AUTRES QU'EN BONNETERIE N.D.N.C.A.	kg	15
63079011	EVENTAILS EN TOUTES MATIERES TEXTILES	kg	15
63079019	PATRONES DE VETEMENTS CONFECTIONNES	kg	15
63090000	ARTICLES DE FRIPERIE	kg	15
64029900	CHAUSSURES EN CAOUTCHOUC OU EN PLASTIQUE NE COUVRANT PAS LA CHEVILLE	2U	15
64041100	CHAUSSURES DE SPORT...A DESSUS TEXTILE ET SEMELLES...CAOUTCHOUC..	2U	15
64041900	CHAUSSURES A DESSUS TEXTILE ET SEMELLES EN CAOUTCHOUC..EXCLUS 640411	2U	15
67021000	FLEURS, FEUILLAGES ET FRUITS ARTIFICIELS & PARTIES EN MATIERES PLASTIQUES	kg	15
67029000	FLEURS, FEUILLAGES, FRUITS ARTIFICIELS & PARTIES EN AUTRES MATIERES	kg	20
67041100	PERRUQUES COMPLETES,EN MATIERES TEXTILES SYNTHETIQUES	kg	20
67042000	OUVRAGES EN CHEVEUX NON DENOMMES NI COMPRIS AILLEURS	kg	20
67049000	OUVRAGES EN MATIERES NDNC DANS LA POSITION 6704	kg	20
68041000	MEULES A MOUDRE OU A DEFIBRER	kg	5
68042100	MEULES ET ARTICLES SIMILAIRES EN DIAMANT NATURELE OU SYNTHETIQUE.	kg	5

Nomenclature	LIBELLE	CS	DD%
68042200	MEULES & ARTIC. SIMILAIRES EN AUTRES ABRASIFS AGGLOMERES OU CERAM.	kg	5
68042300	MEULES ET ARTICLES SIMILAIRES EN PIERRE NATURELLES	kg	5
68043000	PIERRES A AIGUISER OU A POLIR A LA MAIN	kg	5
68051000	ABRASIFS NATURELS OU ARTIFICIELS SUR TISSUS EN MATIERES TEXTILES SEULEMENT	kg	5
68052000	ABRASIFS NATURELS OU ARTIFICIELS SUR PAPIER OU CARTON SEULEMENT	kg	5
68053000	ABRASIFS NATURELS OU ARTIFICIELS SUR D'AUTRES MATIERES	kg	5
68061000	LAINES DE LATTIER, LAINES MINERALES SIMIL. EN MASSES, FEUILLES OU ROULEAUX	kg	5
68062000	VERMICULITE, ARGILES, MOUSE DE SCORIES & SIMILAIRES EXPANSES.	kg	5
68069000	OUVRAGES EN MATIERES MINERALES A USAGES D'ISOLANTS THERMIQUES OU SONORES.	kg	5
68138100	GARNITURES DE FREINS A BASE D'AMIANTE OU D'AUTRES MATIERES.	kg	5
69099000	RECIPIENTS D'ECONOMIE RURALE, DE TRANSPORT, D'EMBALLAGE, EN CERAMIQUE	kg	5
69101000	EVIERS, LAVABOS & AUTRES APPAREILS FIXES PR USAGES SANITAIRES EN PORCELAINE	U	5
69109000	APPAREILS FIXES POUR USAGES SANITAIRES, AUTRE QU'EN PORCELAINE.	U	5
69111000	ARTICLES POUR LE SERVICE DE LA TABLE OU DE LA CUISINE, EN PORCELAINE	kg	15
69119000	ARTICLES D'ECONOMIE DOMESTIQUE, D'HYGIENE OU DE TOILETTE EN PORCELAINE	kg	15
69120000	VAISSELLE ART. D'ECONO. DOMEST. D'HYGI. EN CERAM. AUTRES QU'EN PORCELAINE	kg	15
70052900	GLACE NON ARMEE AUTREMENT TRAVAILLEE.	m2	5
70099100	MIROIRS EN VERRE, NON ENCADRES	kg	10
70101000	AMPOULES EN VERRE	kg	5
70102000	BOUCHONS, COUVERCLES ET AUTRES DISPOSITIFS DE FERMETURE EN VERRE.	kg	5
70109000	AUTRES ENVELOPPES TUBULAIRES	kg	15
70111000	AMPOULES ET ENVELOPPES TUBULAIRES EN VERRE POUR L'ECLAIRAGE ELECTRIQUE	kg	5
70112000	AMPOULES & ENVELOPPES TUBULAIRES POUR TUBES CATHODIQUES	kg	5
70119000	AMPOULES ET ENVELOPPES TUBULAIRES POUR AUTRES USAGES.	kg	5
70131000	OBJETS EN VITROCERAME.	kg	5
70132200	VERRES A BOIRE EN CRISTAL AU PLOMB	kg	10
70132800	VERRES A BOIRE, AUTRES QU'EN VITROCERAME, TRAVAILLES	kg	20
70133300	VERRES A BOIRE, AUTRES QU'EN VITROCERAME, EN CRISTAL AU PLOMB	kg	10
70133700	AUTRES VERRES A BOIRE, AUTRES QU'EN VITROCERAME	kg	10
70139100	OBJETS EN CRISTAL AU PLOMB AUTRE QUE DU 701310 A 701339	kg	10

Nomenclature	LIBELLE	CS	DD%
70139900	OBJETS EN AUTRES MATIERES AUTRE QUE DU 701310 A 701391	kg	10
70140000	VERRERIE DE SIGNALISAT.& ELEM. D'OPTIQUE EN VERRE NON TRAV.> CEUX DE 70.15	kg	5
70151000	VERRES DE LUNETTERIE MEDICALE	kg	5
70161000	CUBES, DES ET AUTRE VERRERIE...POUR MOSAIQUES OU DECORATIONS SIMILAIRES	kg	15
70171000	VERRERIE DE LABORATOIRE,HYGIENE,PHARM.EN QUARTZ OU EN AUTRE SILICE FONDU	kg	5
70172000	VERRERIE DE LABO.HYG.PHARM.EN AUTRE VERRE D'UN CDL <5X10-6,K ENTRE 0 & 300	kg	5
70179000	VERRERIES DE LABO. D'HYGIENE DE PHARMACIE AUTRE QUE 701710 ET 701720	kg	5
70191100	FILS COUPES EN FIBRES DE VERRE DE LONGUEUR < OU= 50MM.	kg	5
70195200	TISSUS EN FIBRES DE VERRE DE LARGEUR > 30CM ET D'UN POIDS < 250G/M2	kg	5
70195900	TISSUS EN FIBRES DE VERRE DE LARGEUR > 250G/M2	kg	5
70200000	OUVRAGES EN VERRE N.D,N.C.A. DANS LE CHAPITRE 70	kg	15
71162000	OUVRAGES EN PIERRES GEMMES,SYNTHETIQUES OU RECONSTITUEES.	kg	25
71171100	BOUTONS DE MANCHETTES ET SIMILAIRES, EN METAUX COMMUNS, MEME ARGENTES,..	kg	25
71171900	BIJOUTERIE FANTAISIE EN METAUX COMMUNS, MEME ARGENTES, DORES, PLATINES	kg	25
71179000	BIJOUTERIES DE FANTAISIE EXCLUS 711719	kg	25
72082700	PRODTS. LAM.A CHAUD PLATS EN FE,ACIER N.A. L>=600MM ENROULES EPAIS.< 3MM	kg	5
72083800	PRODTS. EN FE,ACIER N.A. ENROULES,LAM. A CHAUD EPAIS. >=3MM <4.75 L>=600MM	kg	5
72083900	PRODUITS. EN FE,ACIER NON ALLIES LAMINES A CHAUD; EPAISSEUR <3M; L >=600MM	kg	5
72085100	PRODTS. EN FE,ACIER N.ALLIES N.ENROULES LAM.A CHAUD D'EPAIS.>10MM;L>=600MM	kg	5
72085300	PRODTS.EN FE,ACIER N.A. N.ENROULES,LAM. A CHAUD D'EP.>=3MM<4.75MM L>=600MM	kg	5
72089000	PRODUITS EN FER,EN ACIER N.A. LAMINES A CHAUD PLATS L>=600 MM NDNCA	kg	5
72091700	PRODTS.LAM.PLATS A FROID EN FE, ACIER N.A.L>=600MM ENROU.D'EP>=0,5MM<=1MM	kg	5
72092600	PRODTS.LAM.PLATS A FROID EN FE,ACIER N.A. L>=600 N. ENROU.D'EPAIS.>1MM<3MM	kg	5
72092700	PRODTS.LAM.PLATS A FROID.FER,ACIER N.A L>=600MM N.ENR.D'EPAIS >=0.5<=1MM	kg	5
72092800	PRODTS.LAM.PLATS A FROID FE,ACIER N.A L>=600MM N. ENROULES D'EPAIS <0.5MM	kg	5
72099000	PRODTS LAM.PLATS A FROID EN FE,ACIER N.A.L>=600MM,N. ENROULES NDNCA	kg	5
72101100	PRODTS LAM.PLATS EN FE, ACIER N.A. L>=600MM ETAMES D'EPAISSEUR>=0.5MM	kg	5

Nomenclature	LIBELLE	CS	DD%
72103000	PRODOTS.LAM.PLATS ZINGUES ELECTROLYTIQUEMENT EN FE,ACIER N.ALLIES L>=600MM	kg	15
72106100	PRODOTS.LAM.PLATS EN FE,ACIER N.A.L>=600MM REVET.D'ALLIAGE D'AL.& DE ZINC	kg	15
72111300	PRODOTS.LAM.PLATS A CHAUD EN FE,ACIER N.A.N.ENROU.L>150MM < 600MM D'EP>=4MM	kg	5
72111400	PRODOTS LAMINES PLATS A CHAUD EN FE,ACIER NON ALLIES L < 600MM;D'EP>=4.75MM	kg	5
72119000	PRODUITS LAM PLATS A FROID EN FE ACIER N.ALLIE L< 600 MM NDNCA	kg	5
72121000	PRODUITS LAMINES PLATS EN FER, ACIER ETAME NON ALLIE, L< 600 MM	kg	5
72122000	PRODOTS. LAMINES PLATS EN FE,ACIER N.AL. L<600MM ZINGUES ELECTROLYTIQUEMENT	kg	15
72123000	PRODOTS LAM.PLATS EN FER, ACIER NON ALLIE L<600MM AUTREMENT ZINGUES	kg	15
73063000	TUBES ET TUYAUX CIRCULAIRES SOUDES,EN FER OU ACIER NON ALLIES.	kg	20
73064000	TUBES CIRCULAIRES SOUDES,EN ACIERS INOXYDABLES.	kg	15
73065000	AUTRES TUBES ET TUYAUX DE CUVELAGE...SOUDES, DE SECTION CIRCULAIRE EN AUTRES ACIERS ALLIES	kg	15
73066000	TUBES SOUDES,AUTRES QUE CIRCULAIRES,CARRES,RECTANGULAIRES,EN FER OU ACIER	kg	15
73069000	TUBES ET TUYAUX ET PROFILS CREUX RIVES,..., EN FER OU ACIER NDNCA	kg	15
73090000	RESERVOIRS,FOUDRES ET SIMILAIRES EN FONTE FER OU ACIER (>300L)	kg	5
73110000	RECIPIENTS POUR GAZ COMPRIMES EN FONTE OU ACIER	kg	5
73121000	TORONS ET CABLES EN FER OU ACIER, NON ISOLES POUR L'ELECTRICITE	kg	5
73129000	TRESSES, ELINGUES ET AUTRES,EN FER OU ACIER,NON ISOLES POUR ELECTRICITE	kg	5
73130000	RONCES ARTIF EN FE/ACIER;TORSADES EN FILS DE FER OU D'ACIER PR CLOTURES	kg	15
73141200	TOILES METALLIQUES TISSEES, CONTINUE EN ACIER INOXIDABLES	kg	15
73141900	TOILES METALLIQUES TISSEES NDNCA	kg	15
73142000	GRILLAGES,TREILLIS EN FER OU ACIER SOUDES(FILS 3MM OU+,MAILLES 100CM2 OU+)	kg	15
73143100	GRILLAGES ET TREILLIS EN FER OU ACIER ZINGUES,SOUDES AU POINT DE RENCONTRE	kg	15
73143900	GRILLAGES ET TREILLIS EN FER OU ACIER SOUDES AU POINT DE RENCONTRE NDNCA	kg	15
73144100	GRILLAGES ET TREILLIS EN FER OU ACIER ZINGUES	kg	15
73144200	GRILLAGES ET TREILLIS EN FER OU ACIER RECOUVERTS DE MATIERES PLASTIQUES	kg	15

Nomenclature	LIBELLE	CS	DD%
73144900	TOILES METALLIQUES, GRILLAGES ET TREILLIS EN FER OU ACIER NON PLASTIFIES	kg	15
73145000	TOLES ET BANDES DEPLOYEES EN FER OU ACIER	kg	5
73151100	CHAINES A ROULEAUX,A MAILLONS ARTICULES EN FONTE FER OU ACIER	kg	5
73151200	CHAINES A MAILLONS ARTICULES, EN FONTE, FER OU ACIER NDNCA	kg	5
73151900	PARTIES DE CHAINES A MAILLONS ARTICULES, EN FONTE, FER OU ACIER	kg	5
73152000	CHAINES ANTIDERAPANTES, EN FONTE, FER OU ACIER	kg	5
73158100	CHAINES A MAILLONS A ETAIS, EN FONTE, FER OU ACIER	kg	5
73158200	CHAINES A MAILLONS SOUDES, EN FONTE, FER OU ACIER	kg	5
73158900	CHAINES ET CHAINETTES, EN FONTE, FER OU ACIER NDNCA	kg	5
73159000	PARTIES DE CHAINES ET CHAINETTES, EN FONTE, FER OU ACIER NDNCA	kg	5
73160000	ANCRES,GRAPPINS ET LEURS PARTIES EN FONTE OU EN ACIER	kg	5
73170011	PUNAISES,CRAMPONS POUR VOIES FERREES ,EN FONTE,FER OU ACIER	kg	5
73170019	POINTES,CLOUS,AGRAFFES EN FONTE,FER OU ACIER EXCLUS CEUX AVEC TETE CUIVRE	kg	10
73182100	RONDELLES POUR BLOCAGE OU RESSORT NON FILETEES EN FONTE, FER OU ACIER	kg	5
73192000	EPINGLES DE SURETE, EN FER OU ACIER N.D.N.C.A.	kg	5
73209000	RESSORTS ET LAMES DE RESSORTS EN FER OU ACIER NDNCA	kg	5
73211100	APPAREILS DE CUISSON ET CHAUFFE-PLATS A GAZ OU MIXTES,EN FONTE,FER,ACIER	U	5
73211900	APPAREILS DE CUISSON, CHAUFFE-PLATS A COMBUSTIBLES SOLIDES EN FONTE,..	U	5
73218100	APPAREILS A COMBUSTIBLES GAZEUX OU MIXTES EN FONTE, FER, ACIER NDNCA	U	5
73219000	PARTIES DES APPAREILS DE CUISSON ET CHAUFFAGE, EN FONTE, FER OU ACIER	U	5
73231000	PAILLE DE FER OU ACIER, TORCHONS, GANTS ET SIMILAIRES	kg	20
73239100	ARTICLES DE MENAGE EN FONTE, NON EMAILLES	kg	15
73239200	ARTICLES DE MENAGE, EN FONTE, EMAILLES	kg	20
73239300	ARTICLES DE MENAGE EN ACIER INOXYDABLE	kg	20
73239400	PARTIES D'ARTICLES DE MENAGE EN FER OU ACIER, EMAILLES	kg	20
73239900	ARTICLES DE MENAGE, EN FER OU ACIER NDNCA	kg	15
73269019	OUVRAGES EN FER OU EN ACIER DU CHAPITRE 73 NDNCA	kg	5
74071000	BARRES ET PROFILS EN CUIVRE AFFINE	kg	5
74081100	FILS EN CUIVRE AFFINE, SECTION TRANSVERSALE + 6 MM	kg	5
74111000	TUBES ET TUYAUX EN CUIVRE AFFINE	kg	5
74121000	ACCESSOIRES DE TUYAUTERIE EN CUIVRE AFFINE	kg	5
76041000	BARRES ET PROFILS,EN ALUMINIUM NON ALLIE	kg	5
76042100	PROFILES CREUX,EN ALLIAGES D'ALUMINIUM	kg	5
76042900	PROFILES EN ALLIAGES D'ALUMINIUM	kg	5

Nomenclature	LIBELLE	CS	DD%
76061200	TOLES..CARREES OU RECTANGULAIRES,EN ALLIAGE D'ALUMINIUM (+0,2 MM)	kg	5
76069200	TOLES ET BANDES,EN ALLIAGES D'ALUMINIUM (+ 0,2 MM) NDNCA	kg	5
76071100	FEUILLES...EN ALUMINIUM SANS SUPPORT,SIMPLEMENT LAMINEES (EGAL A 2 MM)	kg	5
76071900	FEUILLES ET BANDES MINCES EN ALUMINIUM,SANS SUPPORT (MOINS DE 2 MM)	kg	5
76072000	FEUILLES ET BANDES MINCES EN ALUMINIUM,SUR SUPPORT (0,2 MM ET -)	kg	5
76081000	TUBES ET TUYAUX EN ALUMINIUM NON ALLIE	kg	5
76082000	TUBES ET TUYAUX EN ALLIAGES D'ALUMINIUM	kg	5
76090000	ACCESSOIRES DE TUYAUTERIE EN AL.(RACCORDS), COURDES...)	kg	5
76101000	PORTES, FENETRES ET LEURS CADRES, CHAMBRANLES ET SEUILS, EN ALUMINIUM	kg	10
76109000	CONSTRUCTIONS ET PARTIES DE CONSTRUCTIONS,EN ALUMINIUM AUTRE QUE 761010	kg	10
76110000	CITERNES, CUVES, RESERVOIRS,FOUDRES ET SIMILAIRES EN ALUMINIUM.(+ 300 L)	kg	10
76121000	ETUIS TUBULAIRES SOUPLES,N'EXCEDANT PAS 300 L,EN ALUMINIUM	kg	5
76130000	RECIPIENTS EN AL PR GAZ COMPRI ME OU LIQUEFIE	kg	5
76141000	TORONS, CABLES...AVEC AME ACIER,EN ALUMINIUM NON ISOLE POUR ELECTRICITE	kg	5
76149000	ARTICLES EN ALUMINIUM NON ISOLES,POUR ELECTRICITE NDNCA	kg	5
76151100	EPONGES,TORCHONS...ET ARTICLES SIMILAIRES EN ALLUMINIUM	kg	15
76151911	MARMITE A PRESSION,STERILISATEUR,PLATEAUX POUR REFRIGERATEUR .	kg	20
76151919	ARTICLE DE MENAGE OU D'ECONOMIE DOMESTIQUE ET LEURS PARTIES EN ALLUMINIUM	kg	15
82029100	LAMES DE SCIES DROITES POUR LE TRAVAIL DES METAUX	kg	5
82029900	LAMES DE SCIES AUTRES QUE DES N.820220 A 820291	kg	5
82031000	LIMES, RAPES ET OUTILS SIMILAIRES, A MAIN	kg	5
82032000	PINCES (MEME COUPANTES),TENAILLES,BRUCELLES ET OUTILS SIMILAIRES,A MAIN	kg	5
82041100	CLES DE SERRAGE A MAIN, A OUVERTURE FIXE	kg	5
82041200	CLES DE SERRAGE A MAIN, A OUVERTURE VARIABLE	kg	5
82042000	DOUILLES DE SERRAGE INTERCHANGEABLES, A MAIN, MEME AVEC MANCHES	kg	5
82051000	OUTILS DE PERCAGE, DE FILETAGE OU DE TARAUDAGE, A MAIN	kg	5
82052000	MARTEAUX ET MASSES, A MAIN	kg	5
82053000	RABOTS, CISEAUX, GOUGES ET OUTILS POUR LE TRAVAIL DU BOIS, A MAIN	kg	5
82054000	TOURNEVIS A MAIN	kg	5
82055100	OUTILS ET OUTILLAGE D'ECONOMIE DOMESTIQUE, A MAIN	kg	5

Nomenclature	LIBELLE	CS	DD%
82055900	OUTILS ET OUTILLAGE, A MAIN AUTRES QUE D'ECONOMIE DOMESTIQUE	kg	5
82056000	LAMPES A SOUDER ET SIMILAIRES, A MAIN	kg	5
82057000	ETAUX, SERRE-JOINTS ET SIMILAIRES, A MAIN	kg	5
82075000	OUTILS A PERCER	kg	5
82079000	OUTILS INTERCHANGEABLES DU 8207 NDNCA	kg	5
82121000	RASOIRS	kg	5
82122000	LAMES ET EBAUCHES DE LAMES DE RASOIRS DE SURETE, EN BANDES	kg	5
82130000	CISEAUX A DOUBLES BRANCHES ET LEURS LAMES	kg	5
82141000	COUPE-PAPIER, OUVRE-LETTRES, GRATTOIRS ET LEURS LAMES	kg	10
82142000	OUTILS ET ASSORT.D,OUTILS DE MANICURES & PEDICURES,Y.C.LES LIMES A ONGLES	kg	10
82152000	ASSORTIMENTS D'ARTICLES DE TABLE SANS ARTICLE ARGENTE OU DORE	kg	10
82159100	ARTICLES DE TABLE ARGENTES, DORES OU PLATINES	kg	10
82159900	ARTICLES DE TABLE AUTRE QU'EN METAUX PRECIEUX	kg	10
83011000	CADENAS EN METAUX COMMUNS	kg	5
83012000	SERRURES DES TYPES UTILISES POUR VEHICULES AUTOMOBILES,EN METAUX COMMUNS	kg	5
83013000	SERRURES DES TYPES UTILISES POUR MEUBLES,EN METAUX COMMUNS	kg	5
83014000	SERRURES ; VERROUS,EN METAUX COMMUNS AUTRES QUE DU 830110 A 830130	kg	5
83021000	CHARNIERES,EN METAUX COMMUNS	kg	5
83091000	BOUCHONS-COURONNES,EN METAUX COMMUNS	kg	10
83099019	BOUCHONS ET AUTRES ACCESSOIRES POUR L'EMBALLAGE NDNCA	kg	5
83100000	PLAQUES INDICATRI.,ENSEIGN.ET SIMIL.,CHIFFRES,LETTRES EN MET.COM.EXC.9405	kg	20
83111000	ELECTRODES ENROBEES POUR LE SOUDAGE A L'ARC, EN METAUX COMMUNS	kg	15
84011000	REACTEURS NUCLEAIRES	kg	5
84012000	MACHINES & APPAREILS POUR LA SEPARATION ISOTOPIQUE, ET LEURS PARTIES	kg	5
84013000	ELEMENTS COMBUSTIBLES (CARTOUCHES) NON IRRADIES	kg	5
84021100	CHAUDIERES AQUATUBULAIRES A VAPEUR D'UNE PRODUCTION > 45 T/H	kg	5
84021900	CHAUDIERES A VAPEUR Y.C.CHAUDIERES MIXTES,AUTRES QUE CELLES DU 840211 & 12	kg	5
84029000	PARTIES DE CHAUDIERES DU 8402	kg	5
84031000	CHAUDIERES POUR LE CHAUFFAGE CENTRAL,AUTRES QUE CELLES DU 8402	U	5
84041000	APPAREILS AUXILIAIRES POUR CHAUDIERES DES NOS 84.02,84.03	kg	5
84049000	PARTIES D'APP.AUXIL.POUR CHAUDIERES PARTIES DE CONDENSATEUR MACHIA VAPEUR	kg	5
84051000	GENERATEURS DE GAZ A L'AIR, A L'EAU... D'ACETYLENE ET SIMILAIRES	kg	5

Nomenclature	LIBELLE	CS	DD%
84059000	PARTIES DES GENERATEURS DE GAZ A L'AIR A L'EAU...ET SIMILAIRES	kg	5
84061000	TURBINES A VAPEUR POUR LA PROPULSION DE BATEAUX	U	5
84071000	MOTEURS A EXPLOSION POUR L'AVIATION	U	5
84072100	MOTEURS A EXPLOSION POUR LA PROPULSION DE BATEAUX DE TYPE HORS-BORD	U	5
84072900	MOTEURS A EXPLOSION POUR BATEAUX AUTRES QUE DU 840721	U	5
84073100	MOTEURS A PISTON ALTERNATIF POUR VEHICULES DU CHAP. 87 DE CYLINDRE <=50CM3	U	5
84073200	MOTEURS A PISTON ALTERNATIF PR VEHICULES CH.87 DE CYLINDRE >50 <= 250 CM3	U	5
84073300	MOTEURS A PISTON ALTERNATIF PU VEHI.CHAP.87 DE CYLINDRE >250CM3,<=1000CM3	U	5
84073400	MOTEURS A PISTON ALTERNATIF POUR VEHICULES CHAP. 87 DE CYLINDRE > 1000CM3	U	5
84079000	MOTEURS A PISTON POUR VEHICULES TERRESTRE AUTRES QUE DU 840731 A 840734	U	5
84081000	MOTEURS A PISTON A ALLUMAGE PAR COMPRESSION DIESEL POUR BATEAUX	U	5
84082000	MOTEURS A PISTON A ALLUMAGE PAR COMPRESSION DIESEL PR VEHICULES CHAP.87	U	5
84089000	MOTEURS A PISTON A ALLUMAGE PAR COMPRESSION DIESEL AUTRES QUE DU 840810&20	U	5
84091000	PARTIES DE MOTEURS DES NOS 840710 POUR L'AVIATION	kg	5
84099100	PARTIES MOTEURS A PISTON A ALLUMAGE PAR ETINCELLES	kg	5
84099900	PARTIES DE MOTEURS DES NOS 84.07 ET 84.08 AUTRES QUE DU 840910 & 840991	kg	5
84101100	TURBINES ET ROUES HYDRAULIQUES D'UNE PUISSANCE <= 1000 KW	U	5
84109000	PARTIES DE TURBINES ET ROUES HYDRAULIQUES Y COMPRIS LES REGULATEURS	kg	5
84111100	TURBOREACTEURS D'UNE POUSSEE < = 25 KN	U	5
84112100	TURBOPROPULSEURS D'UNE PUISSANCE < = 1100 KW	U	5
84119900	PARTIES D'AUTRES TURBINES A GAZ	kg	5
84121000	PROPULSEURS A REACTION AUTRES QUE LES TURBOREACTEURS	U	5
84122100	MOTEURS HYDRAULIQUES A MOUVEMENT RECTILIGNE(CYLINDRES)	U	5
84123100	MOTEURS PNEUMATIQUES A MOUVEMENT RECTILIGNE (CYLINDRE)	U	5
84128000	MOTEURS ET MACHINES MOTRICES PNEUMATIQUES AUTRES QUE DU 841210 A 841239	U	5
84129000	PARTIES DE MOTEURS ET DE MACHINES MOTRICES	kg	5
84132000	POMPES A BRAS, AUTRES QUE DES N. 841311 OU 841319.	U	5
84136000	POMPES VOLUMETRIQUES ROTATIVES	U	5
84137000	POMPES CENTRIFUGES,	kg	5
84139100	PARTIES DES POMPES DU 84.13	kg	5

Nomenclature	LIBELLE	CS	DD%
84139200	PARTIES D'ELEVATEURS A LIQUIDES DU 84.13	kg	5
84141000	POMPES A VIDE	U	5
84142000	POMPES A AIR A MAIN OU A PIED	U	5
84143000	COMPRESSEURS FRIGORIFIQUES	U	5
84144000	COMPRESSEURS D'AIR, MONTES SUR CHASSIS A ROUES ET REMORQUABLES	U	5
84145100	VENTILATEURS D'APPARTEMENT OU DOMESTQUES D'UNE PUISSANCE < = 125 W	U	10
84151000	CONDITIONNEURS D'AIR MONOBLOC DE TYPE MURAL OU FENETRE	U	10
84152000	MACH.&APP.PR CONDITIONNER L'AIR DE TYPES UTILISES DS LES VEHICULES AUTOMOB	U	10
84158100	MACHINES& APP.CONDITIONNEUR REFRIG.D'AIR AVEC INVERSEUR DU CYCLE THERMIQUE	U	10
84158200	MACHINES & APPAR.DE CONDITION DE L'AIR AVEC DISPOSITION DE REFRIGERATION	U	10
84158300	MACHINES & APP.DE CONDITION DE L'AIR SANS DISPOSITIFS DE REFRIGERATION	U	10
84159000	PARTIES DE MACHINES ET APPAREILS DE CONDITON DE L'AIR	kg	5
84161000	BRULEURS A COMBUSTIBLES LIQUIDES	kg	5
84162000	BRULEURS Y.C. LES BRULEURS MIXTES AUTRES QUE DU 841610	kg	5
84163000	FOYERS AUTOMATIQUES, Y.C. AVANT-FOYERS ET GRILLES MECANIQUES	kg	5
84169000	PARTIES DE FOYERS AUTOMATIQUES	kg	5
84171000	FOURS NON ELECTRIQUES POUR GRILLAGE, FUSION,...DES MINERAIS OU METAUX	U	5
84172000	FOURS NON ELECTRIQUES DE BOULANGERIE, PATISSERIE OU BISCUITERIE	U	5
84178000	FOURS INDUSTRIELS,DE LABORATOIRES ET INCINERATEURS,NON ELECTRIQUES	U	5
84179000	PARTIES DE FOURS INDUSTRIELS,DE LABORATOIRES,INCINERATEURS NON ELECTRIQUES	kg	5
84182100	REFRIGERATEURS MENAGERS A COMPRESSION	U	5
84182200	REFRIGERATEURS MENAGERS A ABSORPTIONS ELECTRIQUES	U	5
84182900	REFRIGERATEURS MENAGERS AUTRES QUE DES N. 841810 A 841822	U	5
84183000	MEUBLES CONGELATEURS-CONSERVATEURS TYPE COFFRE D'UNE CAPACITE < = 800L	U	5
84191100	CHAUFFE-EAU A CHAUFFAGE INSTANTANE, A GAZ	U	5
84191900	CHAUFFE-EAU NON ELECTRIQUES A ACCUMULATION	U	5
84193900	SECHOIRS AUTRES QUE DES NOS 8419.31, 8419.32	U	5
84194000	APPAREILS DE DISTILLATION OU RECTIFICATION	U	5
84195000	ECHANGEURS DE CHALEUR	U	5
84196000	APPAREILS ET DISPOSITIFS POUR LA LIQUEFACTION DE L'AIR OU DES GAZ	U	5
84198100	APP.DISPOSITIFS PR PREPARATION DE BOISSONS CHAUDES,CHAUF.& CUISSON D'ALIM.	U	5

Nomenclature	LIBELLE	CS	DD%
84198900	APPAREILS ET DISPOSITIFS A CHANGEMENT DE TEMPERATURE NDNC DANS LE 84.19	U	5
84199000	PARTIES DES APPAREILS ET DISPOSITIFS DU N. 84.19	kg	5
84211200	ESSOREUSES A LINGE	U	5
84211900	CENTRIFUGEUSES ET ESSOREUSES CENTRIFUGES AUTRES QUE DU 842111 ET 842112	U	5
84212100	APPAREILS POUR FILTRATION OU EPURATION DES EAUX	U	5
84212200	APPAREILS POUR FILTRATION OU EPURATION DES BOISSONS AUTRES QUE L'EAU	U	5
84212300	APPAR.PR FILTRATION D'HUILES MINERALES DS LES MOTEURS DIESEL OU ESSENCE	kg	5
84212900	APPAREILS POUR FILTRATION OU EPURATION DE LIQUIDES AUTRES QUE 842121 A 23	U	5
84213100	FILTRE D'ENTREE D'AIR PR MOTEUR A ALLUMAGE PAR ETINCELLE OU COMPRESSION	U	10
84213900	APPAREILS POUR LA FILTRATION OU L'EPURATION DES GAZ	U	5
84219100	PARTIES DE CENTRIFUGEUSES ET D'ESSOREUSES	kg	5
84219900	PARTIES DES APPAREILS DU N. 84.21 AUTRES QUE DU N. 842191	kg	5
84221100	MACHINES A LAVER LA VAISSELLE DE TYPE MENAGER	U	20
84221900	MACHINES A LAVER LA VAISSELLE AUTRES QUE DE TYPE MENAGER	U	5
84222000	MACHINES ET APPAREILS A NETTOYER, SECHER LES BOUTEILLES ET AUTRES..	U	5
84223000	APPAREILS A REMPLIR,FERMER,BOUCHER,ETIQUETER,GAZEIFIER LES BOISSONS...	U	5
84224000	MACHINES ET APPAREILS A EMPAQUETER OU EMBALLER LES MARCHANDISES	U	5
84229000	PARTIES DES MACHINES ET APPAREILS DU N. 84.22	kg	5
84231000	PESE-PERSONNES Y.C. PESE-BEBES; BALANCES DE MENAGE	U	5
84233000	BASCULES A PESEES CONSTANTES ETBALANCES ETBASCULES ENSACHEUSES OU DOSEUSES	U	5
84238100	APPAREILS & INSTRUMENTS DE PESAGE ,PORTEE <=30 KG AUTRE QUE 842310 A 842330	U	5
84238200	APPAREILS ET INSTRUMENTS DE PESAGE D'UNE PORTEE >30 KG ET<= 5000 KG	U	5
84238900	APPAREILS ET INSTRUMENTS DE PESAGE EXCEDANT 5000 KG	U	5
84239000	POIDS DE TOUTES BALANCES; PARTIES D'APPAREILS OU INSTRUMENTS DE PESAGE	kg	5
84241000	EXTINCTEURS MEME CHARGES	U	5
84242000	PISTOLETS A EROGRAPHES ET APPAREILS SIMILAIRES	U	5
84243000	MACHINES ET APPAREILS A JET DE SABLE, DE VAPEUR ET APPAREILS SIMILAIRES	U	5
84248100	APPAREILS MECANIQUES POUR L'ARROSAGE AGRICOLE OU HORTICOLE	U	5
84248900	APPAREILS A PROJETER,DISPERSER,PULVERISER DES LIQUIDES OU POUDRES	U	5
84249000	PARTIES DES AUTRES APPAREILS DU N. 84.24	kg	5
84251100	PALANS A MOTEUR ELECTRIQUE	U	5

Nomenclature	LIBELLE	CS	DD%
84251900	PALANS AUTRES QU'ELECTRIQUES	U	5
84252000	TREUILS POUR LES MINES	U	5
84253100	TREUILS ; CABESTANS, A MOTEUR ELECTRIQUE	U	5
84253900	TREUILS ; CABESTANS AUTRES QUE DES N. 842520 & 842531	U	5
84254100	ELEVATEURS FIXES DE VOITURES POUR GARAGES	U	5
84254200	CRICS ET VERINS HYDRAULIQUES	U	5
84254900	CRICS ET VERINS AUTRES QUE DES N. 842541 842542	U	5
84261100	PONTS ROULANTS ET POUTRES ROULANTES, SUR SUPPORTS FIXES	U	5
84261900	PONTS ET POUTRES ROULANTS, PORTIQUES, PONTS-GRUES	U	5
84262000	GRUES A TOUR	U	5
84263000	GRUES SUR PORTIQUES	U	5
84264900	MACHINES ET APPAREILS AUTOPROPULSES DE MANUTENTION NDNCA	U	5
84269900	MACHINES ET APPAREILS DE DECHARGEMENT OU MANUTENTION NDNC DANS LA POS.8426	U	5
84271000	CHARIOTS DE MANUTENTION AUTOPROPULSES ELECTRIQUES AVEC LEVAGE	U	5
84272000	CHARIOTS AUTOPROPULSES, AUTRES QUE DU 842710	U	5
84279000	CHARIOTS DE MANUTENTION NON AUTOMOBILES AVEC LEVAGE	U	5
84281000	ASCENSEURS ET MONTE-CHARGE	U	5
84282000	APPAREILS ELEVATEURS OU TRANSPORTEURS PNEUMATIQUES	U	5
84283100	ELEVATEURS,TRANSPORTEURS,CONVOYEURS CONTINUS PR MINE,TRAVAUX SOUS-TERRAINS	U	5
84283300	ELEVATEURS, TRANSPORTEURS... A ACTION CONTINUE A BANDE OU COURROIE	U	5
84283900	APPAREILS ELEVATEURS A ACTION CONTINUE POUR MARCHANDISES NDNCA	U	5
84289000	MACHINES ET APPAREILS DE MANUTENTION AUTRES QUE DES N.842810 A 842860	U	5
84291900	BOUTEURS ET BOUTEURS BIAIS AUTOPROPULSES	U	5
84292000	Niveleuses autopropulsees	U	5
84294000	COMPACTEURS ET ROULEAUX COMPRESSEURS	U	5
84295100	CHARGEUSES ET CHARGEUSES PELLETEUSES A CHARGEMENT FRONTAL	U	5
84295200	EXCAVATEURS,ENGINES POUVANT EFFECTUER UNE ROTATION DE 360°	U	5
84295900	EXCAVATEURS,PELLE MECANIQUE , CHARGEUSE AUTRES QUE DU 842951 & 842952	U	5
84306100	MACHINES ET APPAREILS A TASSER OU COMPACTER, NON AUTOPROPULSES	U	5
84311000	PARTIES DE MACHINES ET APPAREILS DU N. 84.25	kg	5
84312000	PARTIES DE MACHINES OU APPAREILS DU # 84.27	kg	5
84313100	PARTIES D'ASCENSEURS, MONTE-CHARGE, ESCALIERS MECANIQUES DU N. 84.28	kg	5
84313900	PARTIES DE MACHINES ET APPAREILS DU N. 84.28 AUTRES QUE DU 843131	kg	5

Nomenclature	LIBELLE	CS	DD%
84314100	PARTIES DE PELLES, GODETS, ETC. DES N. 84.26, 84.29 OU 84.30	kg	5
84314200	LAMES DE BULLDOZERS OU ANGLEDOZERS	kg	5
84314300	PARTIES DES MACHINES DE SONDAGE OU FORAGE DES N. 8430.41 ET 8430.49	kg	5
84314900	PARTIES DE MACHINES ET APPAREILS DES NOS. 84.26,84.29,84.30 NDNCA	kg	5
84371000	MACHINES DE NETTOYAGE, TRIAGE, CRIBLAGE DE GRAINS OU LEGUMES SECS	U	5
84378000	MACHINES & APP. DE NETTOYAGE TRIAGE DES GRAINS, LEGUMES SECS AUTR. QUE 843710	U	5
84379000	PARTIES DE MACHINES DE NETTOYAGE, TRIAGE, CRIBLAGE DE GRAINS ET LEGUMES SECS	kg	5
84381000	MACHINES ET APPAREILS POUR LA FABRICATION DES PATES ALIMENTAIRES	U	5
84382000	MACHINES ET APP. PR LA CONFISSERIE, FABRICATION DU CACAO ET CHOCOLAT	U	5
84383000	MACHINES ET APPAREILS POUR LA SUCRERIE	U	5
84384000	MACHINES ET APPAREILS POUR LA BRASSERIE	U	5
84385000	MACHINES ET APPAREILS POUR LE TRAVAIL DES VIANDES	U	5
84386000	MACHINES ET APPAREILS POUR LA PREPARATION DES FRUITS OU LEGUMES	U	5
84388000	MACH. & APP N.D.N.C.A. PR FABRIC. D'ALIM. BOIS. > CEUX PR EXTRAC. D'HUILE	U	5
84389000	PARTIES DE MACH. ET APP. PR LA FABRICATION INDUST. D'ALIMENTS OU BOISSONS	kg	5
84401000	MACHINES ET APPAREILS POUR LE BROCHAGE OU LA RELIURE	U	5
84409000	PARTIES DES MACHINES ET APPAREILS POUR LE BROCHAGE OU LA RELIURE	kg	5
84411000	COUPEUSES DE PAPIER OU CARTON Y COMPRIS COUPEUSES DE TOUS TYPES	U	5
84414000	MACHINES A MOULER LES ARTICLES EN PATE A PAPIER, PAPIER OU CARTON	U	5
84418000	MACHINES... DE TRAVAIL DE LA PATE A PAPIER, DU PAPIER OU CARTON NDNCA	U	5
84419000	PARTIES DE MACHINES ET APPAREILS DU 84.41	kg	5
84425000	ORGANES IMPRIMANTS NON DENOMMES DE LA POSITION 8442.50	kg	5
84431100	MACHINES A IMPRIMER OFFSET ALIMENTEES EN BOBINES	U	5
84431200	MACHINES OFFSET DE BUREAU ALIMENTEES EN FEUILLES 22 X 36 CM OU --	U	5
84431400	MACHINES TYPOGRAPHIQUES AUTREMENT ALIMENTEES	U	5
84431600	MACHINES ET APPAREILS A IMPRIMER FLEXOGRAPHIQUES	U	5
84431900	MACHINES A IMPRIMER OFFSET AUTREMENT ALIMENTEES	U	5
84433100	MACHINES AUXILIAIRES D'IMPRIMERIE	U	5
84433200	MACHINES A IMPRIMER A JET D'ENCRE	U	5
84433900	APPAREILS DE PHOTOCOPIE	U	5
84439900	PARTIES DE MACHINES ET APPAREILS POUR L'IMPRESSION	kg	5

Nomenclature	LIBELLE	CS	DD%
84451100	MACHINES CARDEES POUR LA PREPARATION DES MATIERES TEXTILES	U	5
84484900	PARTIES ET ACCESSOIRES DE METIERS A TISSER ET APPAREILS AUXILIAIRES NDNCA	kg	5
84485100	PLATINES, AIGUILLES ET SIMIL...PR METIERS A TISSER; MACH.ET APP.DU NO 8447	kg	5
84502000	MACHINES A LAVER LE LINGE, D'UNE CAPACITE EXCEDANT 10 KG DE LINGE SEC	U	15
84509000	PARTIES DE MACHINES A LAVER LE LINGE	U	5
84512100	MACHINES A SECHER D'UNE CAPACITE N'EXCEDANT PAS 10 KG	U	5
84512900	MACHINES A SECHER D'UNE CAPACITE EXCEDANT 10 KG DE LINGE SEC	U	5
84513000	MACHINES ET PRESSES A REPASSER, Y.C. LES PRESSES A FIXER	U	5
84512100	MACHINES A SECHER D'UNE CAPACITE N'EXCEDANT PAS 10 KG	U	5
84512900	MACHINES A SECHER D'UNE CAPACITE EXCEDANT 10 KG DE LINGE SEC	U	5
84513000	MACHINES ET PRESSES A REPASSER, Y.C. LES PRESSES A FIXER	kg	5
84514000	MACHINES DE LAVAGE, BLANCHIMENT OU TEINTURE	U	5
84515000	MACHINES A ENROULER, DEROUULER, PLIER, COUPER OU DENTELER LES TISSUS	U	5
84518000	MACHINES ET APPAREILS DU N. 84.51 NDNCA	U	5
84519000	PARTIES DE MACHINES ET APPAREILS DU N. 84.51	kg	5
84521000	MACHINES A COUDRE DE TYPE MENAGER AUTRES QUE MACHINES DU NO 84.40	U	5
84522100	UNITES AUTOMATIQUES A COUDRE.	U	5
84522900	MACHINES A COUDRE AUTRES QUE DU 845210 ET 845221	U	5
84524000	MEUBLES EMBASES, COUVERCLES POUR MACHINES A COUDRE ET LEURS PARTIES	kg	5
84529000	PARTIES ET PIECES DETACHEES DE MACHINES A COUDRE AUTRES QUE DU 845240	kg	5
84532000	MACHINES & APP.PR FABRICATION REPARATION DES CHAUSSURES.> MACHINE A COUDRE	U	5
84549000	PARTIES DE CONVERTISSEURS, POCHE DE COULEE.	kg	5
84569000	MACHINES ET OUTILS DU 8456 NDNCA	U	5
84589900	TOURS A COMMANDE AUTRE QUE NUMERIQUE	U	5
84591000	UNITES D'USINAGE A GLISSIERES	U	5
84601100	MACH.A RECTIFIER LES SURFACES PLANES D'AU MOINS 0.01MM PRES,A COM.NUMERIQUE	U	5
84604000	MACHINES A GLACER OU RODER	U	5
84609000	MACH.A EBARBER,MEULER,POLIR OU D'AUTRES OPERAT.DE FINIS. > CEUX DE 84.61	U	5
84615000	MACHINES A SCIER OU TRONCONNER	U	5
84619000	MACHINES OUTILS TRAVAILLANT PAR ENLEVEMENT DE METAL NDNCA	U	5
84622900	MACHINES YC.PRESSE A ROULER,CINTRE,PLIER,PLANER,AUTRE QU'A COMMANDE NUMER	U	5

Nomenclature	LIBELLE	CS	DD%
84624900	MACH.YC.PRESSE A POINCONNER,GRUGER YC.MACH.COMB.AUTRES QU'A COMMANDES NUME	U	5
84629100	PRESSES HYDRAULIQUES	U	5
84629900	MACHINES DU NO 84.62 NDNCA	U	5
84633000	MACHINES POUR LE TRAVAIL DES METAUX SOUS FORME DE FIL	U	5
84641000	MACHINES A SCIER POUR LE TRAVAIL A FROID DU VERRE	U	5
84642000	MACHINES A MEULER OU POLIR POUR LE TRAVAIL A FROID DU VERRE	U	5
84649000	MACHINES-OUTILS POUR LE TRAVAIL A FROID DU VERRE AUTRE QUE DU 846410 & 20	U	5
84651000	MACHINES D'USINAGE MULTIPLE SANS CHANGEMENT D'OUTILS	U	5
84659100	MACHINES A SCIER	U	5
84659200	MACHINES A DEGAUCHIR, A RABOTER A FRAISER OU A MOULINER	U	5
84659300	MACHINES A MEULER, PONCER OU POLIR	U	5
84659400	MACHINES A CINTRER OU ASSEMBLER	U	5
84659500	MACHINES A PERCER OU MORTAISER	U	5
84659900	MACHINES OUTILS POUR TRAVAIL DU BOIS, LIEGE, OS, NDNCA	U	5
84661000	PORTE-OUTILS ET FILIERES A DECLENCHEMENT AUTOMATIQUE	kg	5
84662000	PORTE-PIECES	kg	5
84669200	ACCESSOIRES POUR MACHINES DU N. 84.65	kg	5
84671100	OUTILS PNEUMATIQUES ROTATIFS (MEME A PERCUSSION) POUR EMPLOI A LA MAIN	U	5
84671900	OUTILS PNEUMATIQUES POUR EMPLOI A LA MAIN AUTRE QUE DU 846711	U	5
84678100	TRONCONNEUSE A CHAINE POUR EMPLOI A LA MAIN	U	5
84678900	OUTILS A MOTEUR INCORPORE AUTRE QU'ELECTRIQUE POUR EMPLOI A LA MAIN NDNCA	U	5
84679100	PARTIES DE TRONCONNEUSE A CHAINE POUR EMPLOI A LA MAIN	kg	5
84679200	PARTIES D'OUTILS PNEUMATIQUES POUR EMPLOI A LA MAIN	kg	5
84679900	PARTIES D'OUTILS A MAIN A MOTEUR INCORPORE AUTRE QU'ELECTRIQUE..	kg	5
84681000	CHALUMEAUX GUIDES A LA MAIN	U	5
84682000	MACHINES ET APPAREILS AUX GAZ	U	5
84688000	MACHINES ET APPAREILS POUR BRASAGE, SOUDAGE, TREMPER SUPERFICIELLE	U	5
84689000	PARTIES DES MACHINES ET APPAREILS POUR BRASAGE...DES CARBURES METALLIQUES	kg	5
84690000	MACHINES AUTOMATIQUE POUR LE TRAITEMENT DE TEXTES, AUTRES QUE LES IMPRIMANTES DU 8443	U	5
84701000	CALCULATRICES ELECTRONIQUES POUVANT FONCTIONNER SANS ENERGIE EXTERIEURE	U	5
84702100	MACHINES A CALCULER ELECTRONIQUES COMPORTANT UN ORGANE IMPRIMANT	U	5
84702900	MACHINES A CALCULER ELECTRONIQUES SANS ORGANE D'IMPRESSION	U	5
84703000	AUTRES MACHINES A CALCULER	U	5
84705000	CAISSES ENREGISTREUSES	U	5

Nomenclature	LIBELLE	CS	DD%
84709000	MACHINES A AFFRANCHIR, A ETABLIR LES TICKETS...A DISPOSITIF DE CALCUL	U	5
84713000	MACHINES AUTOM. DE TRAITEMENT DE L'INFORMATION NUMERIQUE PORTATIVE <= 10KG	U	5
84714100	MACH.AUTOM DE TRAITMT. DE L'INFORMATION AVEC UNE UNITE D'ENTREE,DE SORTIE	U	5
84714900	MACHINES AUTOM.DE TRAITEMENT DE L'INFORM.NUMERIQUE SS.FORME DE SYSTEME	U	5
84715000	UNIT DE TRAIT NUM > N.847141&847149 AVEC SOIT UNIT DE MEM,ENTREE OU SORTIE	U	5
84716000	UNITE D'ENTREE ET DE SORTIE COMPORTANT DES UNITES DE MEMOIRE	U	5
84717000	UNITES DE MEMOIRE	U	5
84718000	UNITES DE MACHINE AUTOMATIQUE DE TRAITEMENT D'INFORMATION NDNCA	U	5
84719000	MACHINES AUTOM.DE TRAITEMENT D'INFORMATION AUTRES QUE DESN.847110 A 847149	U	5
84729000	MACHINES ET APPAREILS DE BUREAU NDNCA	U	5
84731000	PARTIES ET ACCESSOIRES DES MACHINES DU N. 84.69	kg	5
84732100	PARTIES DES MACHINES A CALCULER ELECTRONIQUES DES N.847010,847021,847029	kg	5
84732900	PARTIES DES AUTRES MACHINES DE LA POSITION N. 84.70	kg	5
84733000	PARTIES ET ACCESSOIRES DES MACHINES DU N. 84.71	kg	5
84734000	PARTIES ET ACCESSOIRES DES MACHINES DU N. 84.72	kg	5
84735000	PARTIES ET ACCES. UTILISABLES SUR LES MACHINES ET APP. DES NOS 8469 A 8472	kg	5
84741000	MACHINES ET APPAREILS A TRIER, CRIBLER, SEPARER OU LAVER	U	5
84742000	MACHINES ET APPAREILS A CONCASSER, BROYER OU PULVERISER	U	5
84743100	BETONNIERES ET APPAREILS A GACHER LE CIMENT	U	5
84743200	MACHINES A MELANGER LES MATIERES MINERALES AU BITUME	U	5
84743900	MACHINES ET APPAREILS A MELANGER,MALAXER LES MATERIAUX SOLIDES	U	5
84748000	MACHINES ET APPAREILS A TRAITER LES MATIERES MINERALES SOLIDES	U	5
84749000	PARTIES DES MACHINES ET APPAREILS DU N. 84.74	U	5
84771000	MACHINES A MOULER PAR INJECTION	U	5
84772000	EXTRUDEUSES	U	5
84773000	MACHINES A MOULER PAR SOUFFLAGE	U	5
84789000	PARTIES DE MACHINES POUR LA PREPARATION OU TRANSFORMATION DU TABAC	kg	5
84791000	MACHINES ET APPAREILS POUR TRAVAUX PUBLICS, BATIMENT..	U	5
84792000	MACHINES ET APPAREILS PR EXTRACTION D'HUILES,SAVONS,GRAISSES ALIMENTAIRES	U	5
84796000	APPAREILS A EVAPORATION POUR LE RAFRAICHISSEMENT DE L'AIR	U	5
84798100	MACHINES ET APPAREILS POUR TRAITEMENT DES METAUX	U	5

Nomenclature	LIBELLE	CS	DD%
84798200	MACHINES A MELANGES,MALAXER,CONCASSER,BOYER,CRIbler,TAMISSER,HOMOGENEISER	U	5
84798900	MACHINES ET APPAREILS POUR LE TRAITEMENT DU BOIS ET DU LIEGE	U	5
84799000	PARTIES DES MACHINES ET APPAREILS DU N. 84.79	kg	5
84801000	CHASSIS DE FONDERIE	kg	10
84802000	PLAQUES DE FOND POUR MOULES	kg	10
84804100	MOULES POUR METAUX...POUR MOULAGE PAR INJECTION OU COMPRESSION	kg	10
84805000	MOULES POUR LE VERRE	kg	10
84806000	MOULES POUR LES MATIERES MINERALES	kg	10
84807100	MOULES POUR CAOUTCHOUC OU PLASTIQUES POUR MOULAGE PAR INJECTION	kg	10
84807900	MOULES POUR CAOUTCHOUC OU PLASTIQUES POUR MOULAGES AUTRE QU'INJECTION	kg	10
84811000	DETEUDEURS	kg	5
84812000	VALVES POUR TRANSMISSIONS OLEOHYDRAULIQUES OU PNEUMATIQUES	kg	5
84813000	CLAPETS ET SOUPAPES DE RETENUE.	kg	5
84814000	SOUPAPES DE TROP PLEIN OU SURETE.	kg	5
84818000	ARTICLES DE ROBINETTERIE, A USAGES TECHNIQUE	kg	5
84819000	PARTIES D'ARTICLES DES NOS 8481 .	kg	5
84821000	ROULEMENTS A BILLES	U	5
84822000	ROULEMENTS A ROULEAUX CONIQUES Y.C. ASSEMBLAGES DE CONES,ROULEAUX CONIQUES	U	5
84824000	ROULEMENTS A AIGUILLES	U	5
84825000	ROULEMENTS A ROULEAUX CYLINDRIQUES	U	5
84828000	ROULEMENTS Y.C. LES ROULEMENTS COMBINES NDNCA	U	5
84829100	BILLES, GALETS, ROULEAUX ET AIGUILLES POUR ROULEMENTS	kg	5
84829900	PARTIES DE ROULEMENTS DU 8482	kg	5
84831000	ARBRES DE TRANSMISSION, ARBRES A CAMES,...Y.C. VILBREQUINS	U	5
84832000	PALLIERS A ROULEMENTS INCORPORES	U	5
84833000	PALLIERS ET COUSSINETS	U	5
84834000	ENGRENAGES&ROUES DE FRICTION,BROCHE FILETE,REDUCTEUR,VARIATEUR DE VITESSE	U	5
84835000	VOLANTS ET POULIES Y.C. POULIES A MOUFLES,	U	5
84836000	EMBRAYAGES, ACCOUPLEMENTS, JOINTS D'ARTICULATION	U	5
84839000	PARTIES DES MATERIELS DU N. 84.83.	kg	5
84841000	JOINTS METALLOPLASTIQUES	kg	5
84842000	JOINTS D'ETANCHEITE MECANIQUES	kg	5
84849000	JOINTS AUTRES QUE METALLOPLASTIQUE	kg	5
84871000	HELICES POUR BATEAUX ET LEURS PALES	kg	5
84879000	PARTIES DE MACHINES OU D'APPAREILS DU CH. 84 NDNCA	kg	5
85011000	MOTEURS PUISSANCE < = 37,5 W EXCLUS GROUPES ELECTROGENES	U	5
85012000	MOTEURS UNIVERSELS DE PUISSANCE EXCEDANT 37,5 W EXCLUS GOUPEES ELECTROGENES	U	5

Nomenclature	LIBELLE	CS	DD%
85013100	MOTEURS & GENERATEURS A COURANT CONTINU DE PUISSANCE N'EXCEDANT PAS 750W	U	5
85013200	MOTEURS & GENERATEURS A COURANT CONTINU PUISSANCE > 750W & < 75KW	U	5
85013300	MOTEURS ET GENERATEURS A COURANT CONTINU , DE PLUS DE 75KW A 375KW	U	5
85013400	MACHINES GENERATRICES A COURANT CONTINU DE PUISSANCE EXCEDANT 375 KW	U	5
85014000	MOTEURS A COURANT ALTERNATIF, MONOPHASES	U	5
85015100	MOTEURS A COURANT ALTERNATIF, POLYPHASES DE PUISSANCE N'EXCEDANT PAS 750W	U	5
85015200	MOTEURS A COURANT ALTERNATIF, POLYPHASES D'UNE PUISSANCE >750 W <= 75 KW	U	5
85015300	MOTEURS A COURANT ALTERNATIF, POLYPHASES EXCEDANT 75 KW DE PUISSANCE	U	5
85016100	MACHINES GENERATRICES A COURANT ALTERNATIF (ALTERNATEUR), PUISS.<= 75 KVA	U	5
85016200	MACH. GENERATRICES A COURANT ALTERN.(ALTERNATEUR),PUISS.> 75 KVA <= 375 KVA	U	5
85016400	MACHINES GENERATRICES A COURANT ALTERNATIF DE PUISSANCE EXCEDANT 750 KVA	U	5
85021100	GROUPES ELECTROGENES A MOTEUR A PISTON PAR COMPRES.(DIESEL) PUIS.<=75 KVA	U	5
85021200	GROUPES ELECTROGENES A MOTEUR DIESEL ,PUISSANCE >75 KVA & <= 375 KVA	U	5
85021300	GROUPES ELECTROGENES A MOTEUR A PISTON PAR COMPRES.(DIESEL) PUIS. >375 KVA	U	5
85022000	GROUPES ELECTROGENES A MOTEUR A PISTON ALLUM. PAR ETINCELLES (ESSENCE)	U	5
85023100	GROUPE ELECTROGENE A ENERGIE EOLIENNE	U	5
85023900	GROUPES ELECTROGENES NON REPRIS DANS LE 8502	U	5
85024000	CONVERTISSEURS ROTATIFS ELECTRIQUES	U	5
85030000	PARTIES DES MACHINES DES NO. 85.01, 85.02	kg	5
85041000	BALLAST POUR LAMPES OU TUBES A DECHARGE	U	5
85042100	TRANSFORMATEURS A DIELECTRIQUE LIQUIDE D'UNE PUISSANCE <= 650 KVA	U	5
85043200	TRANSFORMATEURS D'UNE PUISSANCE > 1KVA <= 16 KVA	U	5
85044000	CONVERTISSEURS STATIQUES	U	5
	PILES BATTERIES DE PILES ELECTRIQUE AU BIOXYDE DE MANGANESE		
85061000		U	5
85063000	PILES BATTERIE DE PILES ELECRIQUE A L'OXYDE DE MERCURE	U	5
85064000	PILES, BATTERIES DE PILES ELECTRIQUE A L'OXYDE D'ARGENT	U	5
85065000	PILES, BATTERIES DE PILES ELECTRIQUE AU LITHIUM	U	5
85066000	PILES, BATTERIES DE PILES ELECT. A L'AIR-ZINC	U	5
85068000	PILES ET BATTERIES DE PILES ELECTRIQUES AUTRE QUE DU 850610 A 850660	U	5

Nomenclature	LIBELLE	CS	DD%
85071000	ACCUMULATEURS ELECTRIQUES AU PLOMB POUR LE DEMARRAGE DES MOTEURS A PISTON	U	20
85072000	ACCUMULATEURS AU PLOMB AUTRE QUE DU 850710	U	20
85074000	ACCUMULATEURS ELECTRIQUES AU NICKEL-FER	U	20
85078000	ACCUMULATEURS ELECTRIQUES AUTRES QUE DU 850710 A 850740	U	20
85079000	PARTIES D'ACCUMULATEURS ELECTRIQUES DU N. 85.07	kg	20
85131000	LAMPES ELECTRIQUES PORTATIVES,EXCLUS APPAREILS D'ECLAIRAGES DU NO. 85.12	U	10
85182100	HAUT-PARLEUR UNIQUE MONTE DANS SON ENCEINTE	U	10
85182900	HAUT-PARLEURS AUTRES QUE DU 851821 A 851822	U	10
85271300	APPAREILS COMBINES A UN APP. D'ENREGISTREMENT OU DE REPRODUCTION DE SON	U	5
85365000	INTERRUPTEURS, SECTIONNEURS COMMUTATEURS <= 1000 VOLTS NDNCA	kg	5
85371000	TABLEAUX PANNEAUX, CONSOLES... POUR UNE TENSION <= 1000 VOLTS	kg	10
85391000	ARTICLES DITS PHARES ET PROJECTEURS SCELLES	U	5
85392111	LAMPES HALOGENES "ENRGY SAVER"	U	0
85392119	LAMPE &TUBE A INCAND. AU TUNGSTENE EXC CEUX A RAY.U/VIOLET I/ROUGE	U	5
85392200	LAMPES ET TUBES A INCNADESC. PUISSANCE <= 200 W ET TENSION > 100 VOLT	U	5
85392911	AUTRES LAMPES "ENERGY SAVER"	U	0
85392919	LAMPES ET TUBES A INCANDESCENCE AUTRES QUE DU 853923	U	5
85393100	LAMPE,TUBE A DECHARGE FLUORESCENT,CATHODE CHAUDE EXC CEUX A RAYON U/VIOLET	U	5
85393200	LAMPES A VAPEUR DE HG OU NA;LAMPE A HALOGENURE METAL.EXC CEUX A R.U/VIOLET	U	5
85393900	LAMPES ET TUBES A DECHARGE, AUTRES QU'A RAYONS ULTRAVIOLETS	U	5
85394900	LAMPES ET TUBES A RAYONS UTRAVIOLETS OU INFRAROUGES NDNCA	U	5
85394900	LAMPES ET TUBES A RAYONS UTRAVIOLETS OU INFRAROUGES NON DENOMMEES NI COMPRISES AILLEURS.	U	5
85414000	DISPOSITIFS PHOTOSENSIBLES A SEMI-CONDUCTEUR..DIODES EMETTRICES DE LUMIERE	U	5
85441100	FILS POUR BOBINAGES EN CUIVRE	kg	5
85442000	CABLES COAXIAUX ET AUTRES CONDUCTEURS ELECTRIQUES COAXIAUX	kg	5
85443000	JEUX DE FILS PR.BOUGIES D'ALLUM.&FILS ELECTRIC UTILISES DS MOYENS DE TRANS	kg	5
85444900	CONDUCTEURS ELECTRIQUES (80 V ET MOINS) SANS PIECE DE CONNEXION	kg	5
85446000	CONDUCTEURS ELECTRIQUES POUR TENSION EXCEDANT 1000 VOLTS NDNCA	kg	5
85447000	CABLES DE FIBRES OPTIQUES	kg	5
85451900	ELECTRODES POUR USAGES ELECTRIQUE	kg	5
85452000	BALAIS POUR USAGES ELECTR.	kg	5

Nomenclature	LIBELLE	CS	DD%
85459000	ARTICLES EN GRAPHITE OU CARBONE AVEC OU SANS METAL POUR ELECTRICITE NDNCA	kg	5
85461000	ISOLATEURS EN VERRE POUR ELECTRICITE	kg	5
85462000	ISOLATEURS EN CERAMIQUE POUR L'ELECTRICITE	kg	5
85469000	ISOLATEURS EN AUTRES MATIERES QUE LE VERRE ET CERAMIQUE POUR L'ELECTRICITE	kg	5
85472000	PIECES ISOLANTES EN MATIERES PLASTIQUES	kg	5
85479000	TUBES ISOLATEURS ET PIECES DE RACCORDEMENT, EN METAUX COM. ISOLES INTER.	kg	5
85489000	PARTIES ELECT. DE MACH. D'APPAREILS NDNCA	kg	5
86090000	CADRES & CONTENEURS DE TOUS TYPES DESTINES A DIVERS MODES DE TRANSPORTS	U	5
87032113	VEHICULES TOUT TERRAIN, ESSENCE, CYLINDREE <=1000 CM3, NEUFS.	U	10
87032114	VEHICULES TOUT TERRAIN, ESSENCE, CYLINDREE <=1000CM3, USAGES.	U	10
87032213	VEHICULES TOUT TERRAIN, ESSENCE, CYLINDREE >1000 ET <= 1500CM3, NEUFS.	U	10
87032214	VEHICULES TOUT TERRAIN, ESSENCE, CYLINDREE >1000 ET <= 1500CM3, USAGES.	U	10
87032313	VEHICULES TOUT TERRAIN, ESSENCE, CYLINDREE >1500 ET < 2200CM3, NEUFS.	U	10
87032314	VEHICULES TOUT TERRAIN, ESSENCE, CYLINDREE >1500 ET < 2200CM3, USAGES.	U	10
87032318	VEHICULES TOUT TERRAIN, ESSENCE D'1 CYLINDREE >= 2200CM3 & <= 3000CM3, NEUFS	U	10
87032319	VEHICULES TOUT TERRAIN, ESSENCE D'1 CYLINDREE >= 2200CM3 & <= 3000CM3, USAGES	U	10
87032413	VEHICULE TOUT TERRAIN, ESSENCE, CYLINDREE SUPERIEURE A 3000 CM3, NEUFS.	U	10
87032414	VEHICULE TOUT TERRAIN, ESSENCE, CYLINDREE SUPERIEURE A 3000 CM3, USAGES.	U	10
87033113	VEHICULES TOUT TERRAIN, DIESEL, CYLINDREE <= 1500 CM3, NEUFS.	U	10
87033114	VEHICULES TOUT TERRAIN, DIESEL, CYLINDREE <= 1500 CM3, USAGES.	U	10
87033213	VEHICULES TOUT TERRAIN, DIESEL, CYLINDREE >1500 ET < A 2200 CM3, NEUFS.	U	10
87033214	VEHICULES TOUT TERRAIN, DIESEL, CYLINDREE >1500 ET < 2200 CM3, USAGES.	U	10
87033218	VEHICULES TOUT TERRAIN, DIESEL D'1 CYLINDREE >=2200 CM3 & <= 2500CM3, NEUFS	U	10
87033219	VEHICULES TOUT TERRAIN, DIESEL D'1 CYLINDREE >= 2200CM3 & <= 2500 CM3, USAGES	U	10
87033313	VEHICULES TOUT TERRAIN, DIESEL, CYLINDREE SUPERIEURE A 2500 CM3, NEUFS.	U	10
87033314	VEHICULES TOUT TERRAIN, DIESEL, CYLINDREE SUPERIEURE A 2500 CM3, USAGES.	U	10
87111000	MOTOCYCLES ESSENCE D'1 CYLINDREE <= 50 CM3	U	5

Nomenclature	LIBELLE	CS	DD%
87112011	MOTOCYCLE ESSENCE CYLINDREE >50 CM3 & <= 125 CM3	U	5
87112019	MOTOCYCLE ESSENCE. CYLINDREE > 125 CM3 & <= 250 CM3	U	5
87113000	MOTOCYCLES ESSENCE D'1 CYLINDREE > 250 CM3 ET < = 500 CM3	U	10
87114000	MOTOCYCLES ESSENCE D'1 CYLINDREE >500 CM3 ET < = 800 CM3	U	10
87115000	MOTOCYCLES ESSENCE D'1 CYLINDREE > 800 CM3	U	10
89011000	BATEAUX,PAQUEBOT DE CROISIERES POUR TRANSPORT DE PERSONNES	U	5
89039100	BATEAUX A VOILE, MEME AVEC MOTEUR AUXILIAIRE DE PLAISANCE	U	20
89039900	YACHTS, BATEAUX ET EMBARCATIONS DE PLAISANCE ET DE SPORT	U	20
89071000	RADEAUX GONFLABLES	U	5
89079000	ENGINS FLOTTANTS (RADEAUX,RESERVOIRS,CAISSONS,BOUEES & BALISES...)	U	5
90011000	FIBRES OPTIQUES,FAISCEAUX ET CABLES DE FIBRES OPTIQUES AUTRES QUE DU 8544	kg	5
90013000	VERRES DE CONTACT	U	5
90019000	PRISMES, MIROIRS ET AUTRES ELEMENTS D'OPTIQUE, EN TOUTES MATIERES	kg	10
90021100	OBJECTIFS MONTES,POUR PROJECTEURS,APPAREILS D'AGRANDISSEMENT OU REDUCTION	kg	10
90041011	LUNETTES SOLAIRES A MONTURES EN METAUX PRECIEUX,PLAQUES OU DOUBLES DE MPR	U	20
90041019	LUNETTES SOLAIRES EN AUTRES MATIERES QUE METAUX PRECIEUX PDMP	U	5
90049011	LUNETTES CORRECTRICES A MONTURES EN METAUX PRECIEUX PLAQUES OU DOUBLES MP	U	20
90049012	LUNETTES CORRECTRICES EN AUTRES MATIERES QUE CELLES DU 90049011	U	5
90049015	LUNETTES AUTRES QUE SOLAIRES A MONTURES EN METAUX PRECIEUX,DOUBLES DE MP	U	20
90049019	LUNETTES AUTRES QUE SOLAIRES EN AUTRES MATIERES QUE CELLES DU 90049015	U	5
90061000	APPAREILS PHOTOGRAPHIQUES POUR PREPARATION DES CLICHES D'IMPRESSON	U	10
90064000	APPAREILS PHOTOGRAPHIQUES A DEVELOPPEMENT ET TIRAGE INSTANTANES	U	10
90065100	APPAREILS PHOTO A VISEE A TRAVERS L'OBJECTIF, LARGEUR PELLICULES <=35 MM	U	10
90065200	APPAREILS PHOTO, POUR PELLICULES EN ROULEAUX D'UNE LARGEUR < 35 MM	U	10
90065300	APPAREILS PHOTO, POUR PELLICULES EN ROULEAUX D'UNE LARGEUR = 35 MM	U	10
90065900	APPAREILS PHOTOGRAPHIQUES AUTRES QUE DES 900610 A 900653	U	10
90069100	PARTIES ET ACCESSOIRES D'APPAREILS PHOTOGRAPHIQUES	kg	10
90071100	CAMERAS 16 MM ET - OU DOUBLE 8 MM, AVEC PRISE ET REPRODUCTION DU SON	U	10

Nomenclature	LIBELLE	CS	DD%
90071900	CAMERAS AVEC APPAREILS DE PRISE DE SON SANS PROCEDES MAGNETIQUES	U	10
90072000	PROJECTEURS	U	10
90079100	PARTIES ET ACCESSOIRES DE CAMERAS	kg	10
90081000	PROJECTEURS DE DIAPOSITIVES	U	5
90083000	PROJECTEURS D'IMAGES FIXES AUTRE QUE DE DIAPOSITIFS	U	5
90084000	APPAREILS PHOTOGRAPHIQUES D'AGRANDISSEMENT OU DE REDUCTION	U	10
90089000	PARTIES ET ACCESSOIRES D'APPAREILS PHOTO D'AGRANDISSEMENT OU REDUCTION	kg	10
90101000	REVELATEUR AUTOMATIQUE DE FILM ET PELLICULES DE PHOTO / CINEMA	U	10
90105000	APPAREILS & MATERIEL PR LABO PHOTO,CINEMA, NEGATOSCOPIES	U	10
90106000	ECRANS POUR PROJECTIONS	U	10
90109000	PARTIES ET ACCESSOIRES DES APPAREILS ET MATERIELS DU N. 90.10	kg	10
90111000	MICROSCOPES STEREOSCOPIQUES	U	5
90112000	MICROSCOPES POUR MICROPHOTOGRAPHIE, MICROCINEMATOGRAPHIE,..	U	5
90118000	MICROSCOPES AUTRES QUE CELLES DU 901110 ET 901120	U	5
90121000	MICROSCOPES AUTRES QU'OPTIQUES ET DIFFRACTOGRAPHES	U	5
90129000	PARTIES ET ACCESSOIRES DES MICROSCOPES DU N. 9012	kg	5
90131000	LUNETTES DE VISEE POUR ARMES, MACHINES PERISCOPE...DE LA SECTION XVI	U	5
90138000	DISPOSITIFS, APPAREILS ET INSTRUMENTS D'OPTIQUE, NDNCA	U	5
90148000	INSTRUMENTS ET APPAREILS DE NAVIGATION AUTRES QUE DU 901410 ET 901420	U	5
90152000	THEODOLITES ET TACHEOMETRES	U	5
90153000	INSTRUMENTS ET APPAREILS DE NIVEAUX	U	5
90158000	INSTRUMENTS ET APPAREILS DU 9015 NDNCA	U	5
90159000	PARTIES ET ACCESSOIRES DES APPAREILS DU N. 90.15.	kg	5
90160000	BALANCES SENSIBLES A UN POIDS DE 5 CG OU MOINS, AVEC OU SANS POIDS	kg	5
90181100	ELECTROCARDIOGRAPHES	U	3.5
90181200	APPAREILS DE DIAGNOSTIC PAR BALAYAGE ULTRASONIQUE (SCANNER)	U	3.5
90181900	APPAREILS D'ELECTRODIAGNOSTIC	U	3.5
90182000	APPAREILS A RAYONS ULTRAVIOLETS OU INFRAROUGES	kg	3.5
90183100	SERINGUES AVEC OU SANS AIGUILLES	U	3.5
90183200	AIGUILLES TUBULAIRES EN METAL ET AIGUILLES A SUTURES	kg	3.5
90183900	CATHETERS, CANULES ET INSTRUMENTS SIMILAIRES	U	3.5
90184900	INSTRUMENTS ET APPAREILS POUR L'ART DENTAIRE	U	3.5
90189000	INSTRUMENTS, APPAREILS POUR MEDECINE, CHIRURGIE, ART VETERINAIRE NDNCA	kg	3.5
90191000	APPAREILS DE MECANOTHERAPIE, MASSAGE, PSYCHOTECHNIE	kg	3.5

Nomenclature	LIBELLE	CS	DD%
90192000	APP.D'OZONO,D'OXYGENO,D'AEROSOL,RESPIRATOIRES DE REANIMATION & THERAP.RESP	kg	3.5
90200000	APPAREILS RESPIRATOIRES ET MASQUES A GAZ (MASQUES DE PROTECTION EXCLUS)	kg	3.5
90,211,000.0	APPAREILS D'ORTHOPEDIE OU POUR FRACTURES	kg	3.5
90212900	ARTICLES ET APPAREILS DE PROTHESE DENTAIRE	kg	3.5
90,213,100.0	PROTHESES, ARTICULAIRES	kg	3.5
90219000	ARTICLES ET APPAREILS A PORTER OU A IMPLANTER DANS LE CORPS HUMAIN	kg	3.5
90221400	APPAREILS A RAYON X A USAGE MEDICAL,CHIRURGICAL OU VETERINAIRE	U	3.5
90221900	APPAREILS A RAYONS X POUR AUTRES USAGES,Y.C.APPAREILS DE RADIOPHOTOGRAPHIE	U	3.5
90229000	DISPOSITIFS A RAYONS X, Y COMPRIS LES PARTIES ET ACCESSOIRES	kg	3.5
90248000	MACHINES ET APPAREILS ELECTRIQUES D'ESSAIS DES MATERIAUX NON METALLIQUES	U	5
90249000	PARTIES ET ACCESSOIRES DES MACHINES D'ESSAI DE MATERIAUX PLURIUTILISABLES	kg	5
90251100	THERMOMETRES ET PYROMETRES NON COMBINES, A LIQUIDE, A LECTURE DIRECTE	U	5
90251900	THERMOMETRES ELECTRIQUES	U	5
90258000	INSTRUMENTS ELECTRIQUES DU 9025 AUTRES QUE 902511 ET 902519	U	5
90259000	PARTIES ET ACCESSOIRES DES APPAREILS DU N. 90.25	kg	5
90261000	CONTROLEURS ELECTRIQUES DE NIVEAU OU DEBIT DE LIQUIDES.	U	5
90262000	CONTROLEURS DE MESURES ET DE PRESSION.	U	5
90268000	INSTRUMENTS ET APPAREILS ELECTRIQUES DU 9026 AUTRES QUE 902610 & 902620	U	5
90269000	PARTIES ET ACCESSOIRES DES INSTRUMENTS ET APPAREILS DU N. 90.26	kg	5
90273000	SPECTROMETRES ELECTRIQUES UTILISANT LES RAYONNEMENTS OPTIQUES UV,IR,VISIBL	U	5
90278000	INSTRUMENTS ET APPAREILS ELECTRIQUES POUR ANALYSES...MESURES	U	5
90281000	COMPTEURS DE GAZ.	U	5
90282000	COMPTEURS DE LIQUIDES.	U	5
90283000	COMPTEURS D'ELECTRICITE	U	5
90289000	PARTIES ET ACCESSOIRES DES ARTICLES DU 90.28	kg	5
90291000	COMPTEURS TOURS,TOTALISATEURS,TAXIMETRES,PODOMETRES,COMPTEURS SIMILAIRES	U	5
90292000	INDICATEURS DE VITESSE ET TACHIMETRES;STROBOSCOPES	U	5
90299000	PARTIES ET ACCESSOIRES DE COMPTEURS, INDICATEURS DE VITESSE, STROBOSCOPES	kg	5
90301000	INSTRUMENTS, APPAREILS POUR MESURE OU DETECTION DES RADIATIONS IONISANTES	U	5
90303100	MULTIMETRES NON ENREGISTREURS	U	5

Nomenclature	LIBELLE	CS	DD%
90303900	INSTRUMENTS & APPAREIL DE MESURE OU CONTROLE ELECTRIQUES, NON ENREGISTREURS	U	5
90308900	INSTRUMENTS ET APPAREILS ELECTRIQUES AUTRES QUE DU 903010 A 903083	U	5
90309000	PARTIES ET ACCESSOIRES DES INSTRUMENTS ET APPAREILS DU N. 90.30	kg	5
90314900	INSTRUMENTS ET APPAREILS D'OPTIQUES POUR CONTROLE DES MASSES OU RETICULES	U	5
90318000	INSTRUMENTS, APPAREILS ET MACHINES, ELECTRIQUES DU 9031 NDNCA	U	5
90319000	PARTIES ET ACCESSOIRES DES APPAREILS DU N. 90.31	kg	5
90321000	THERMOSTATS	U	5
90322000	MANOSTATS (MENOSTATS)	U	5
90328100	CONTROLEURS...AUTOMATIQUES, HYDRAULIQUES OU PNEUMATIQUES	U	5
90328900	CONTROLEURS, REGULATEURS AUTOMATIQUES ELECTRIQUES NCNDA	U	5
90329000	PARTIES ET ACCESSOIRES DES INSTRUMENTS ET APPAREILS DU N. 90.32	kg	5
90330000	PARTIES ET ACCESSOIRES NDNCA PR LES ARTICLES DU CHAPITRE 90	kg	5
91021100	MONTRES-BRAC. OU DE POCHE A PILE, A AFFICHAGE MECANIQUE, EN METAUX COMMUNS	U	10
91021200	MONTRES-BRAC. OU DE POCHE A PILE, A AFFICHAGE OPTO-ELECTRONI. METAUX COMMUNS	U	10
91021900	MONTRES BRAC. OU DE POCHE A PILE AUT. QUE: 910211 ET 910212 EN METAUX COMMUNS	U	10
91022100	MONTRES-BRACELETS OU DE POCHE A REMONTAGE AUTOMATIQUE EN METAUX COMMUNS	U	10
91022900	MONTRES-BRAC. OU DE POCHE, A REMONTAGE AUTRE QU' AUTOMATIQUE EN METAUX COMMUN	U	10
91029100	COMPTEURS DE TEMPS, A PILE OU ACCUMULATEUR, A BOITE EN METAUX COMMUNS	U	10
91029900	COMPTEURS DE TEMPS, A BOITE EN PLASTIQUE	U	10
91031019	EN AUTRES MATIERES	U	10
91039019	EN AUTRES MATIERES	U	10
91040000	MONTRES DE TABLEAUX DE BORD ET SIMILAIRES POUR AERODYNES, BATEAUX,...	U	10
91051100	REVEILS A PILE OU ACCUMULATEUR OU FONCTIONNANT SUR SECTEUR..	U	10
91051900	REVEILS A MOUVEMENT MECANIQUE	U	10
91052100	PENDULES, HORLOGES MURALES A PILE, ACCUMULATEUR OU BRANCHEES SUR SECTEUR.	U	10
91052900	PENDULES ET HORLOGES MURALES A MOUVEMENT MECANIQUE	U	10
91059100	APPAREILS D'HORLOGERIE A PILE, ACCUMULATEUR OU BRANCHES SUR SECTEUR	U	10
91059900	APPAREILS D'HORLOGERIE, A MOUVEMENT MECANIQUE	U	10

Nomenclature	LIBELLE	CS	DD%
91070000	INTERRUPTEURS HORAIRE ET DECLENCHEURS DE MECANISME A TEMPS DONNE.	U	5
91082000	MOUVEMENTS DE MONTRES COMPLET A REMONTAGE AUTOMATIQUE	U	15
91089100	MOUVEMENTS DE MONTRES MESURANT 33,8 MM OU MOINS	U	15
91139000	BRACELETS DE MONTRES, EN BIJOUTERIE FANTAISIE ET LEURS PARTIES	kg	10
92011000	PIANOS DROITS	U	10
92012000	PIANOS A QUEUE	U	10
92019000	CLAVECINS ET INSTRUMENTS A CORDES A CLAVIER	U	10
92021000	INSTRUMENTS A CORDES FROTTEES A L'AIDE D'UN ARCHET	U	10
92029000	INSTRUMENTS A CORDES AUTRES QUE DU 920210	U	10
92030000	ORGUES A TUYAUX ET CLAVIER, HARMONIUMS ET INSTRUMENTS SIMILAIRES A CLAVIER	U	10
92041000	ACCORDEONS ET INSTRUMENTS SIMILAIRES	U	10
92051000	INSTRUMENTS DITS "CUIVRES"	U	10
92059000	INSTRUMENTS DE MUSIQUE A VENT	U	10
92060000	INSTRUMENTS DE MUSIQUE A PERCUSSION (TAMBOUR, CAISSE, CYMBALE, MARACAS..)	U	10
92071000	INSTRUMENTS A CLAVIER, AUTRES QUE LES ACCORDEONS	U	10
92079000	INSTRUMENTS DE MUSIQUE A SON PRODUIT OU AMPLIFIE ELECTRIQUEMENT	U	10
92081000	BOITES A MUSIQUE	U	10
92089000	INSTRUMENTS DE MUSIQUE NON REPRIS DANS UNE POSITION DU CHAPITRE 92	U	10
92092000	MECANISMES DE BOITES A MUSIQUE	kg	10
92093000	CORDES HARMONIQUES	kg	10
92099100	PARTIES ET ACCESSOIRES DE PIANOS	kg	10
92099900	PARTIES ET ACCESSOIRES D'INSTRUMENTS DE MUSIQUE NDNCA	kg	10
93010000	ARMES DE GUERRE AUTRES QUE REVOLVERS; PISTOLETS ET ARMES BLANCHES	U	20
93020000	REVOLVERS ET PISTOLETS, AUTRES QUE CEUX DES N. 9303 OU 9304	U	20
93031000	ARMES A FEU NE POUVANT ETRE CHARGEES QUE PAR LE CANON	U	20
93032000	CARABINES DE CHASSE OU DE TIR SPORTIF, COMPORTANT AU MOINS UN CANON LISSE	U	20
93039000	LANCES FUSEES, PISTOLETS D'ABATTAGE A CHEVILLE, CANON LANCE AMARES,..	U	20
93040000	FUSIL, CARABINE & PISTOLET A RESSORT, GAZ, AIR COMPRIME, MATRAQUES, 9307 EXCLUS	U	20
93051000	PARTIES ET ACCESSOIRES DE REVOLVERS OU PISTOLETS	kg	20
93059000	PARTIES ET ACCESSOIRES DES N. 9301 ET 9304 NDNCA	kg	20
93062100	CARTOUCHES POUR FUSILS ET CARABINES A CANON LISSE	kg	20
93062900	PARTIES DE PROJECTILES	kg	20
93069000	PARTIES ET PIECES DETACHEES DE PROJECTILES ET MUNITIONS, NDNCA	kg	20

Nomenclature	LIBELLE	CS	DD%
93070000	SABRES,EPEES,BAIONNETTES,LANCES ET AUTRES ARMES BLANCHES & LEURS PARTIES	kg	20
94011000	SIEGES POUR VEHICULES AERIENS, MEME TRANSFORMABLES EN LITSERES	U	20
94012000	SIEGES POUR VEHICULES AUTOMOBILES.	U	15
94013000	SIEGES PIVOTANTS, AJUSTABLES EN HAUTEUR .	U	20
94014000	SIEGES AUTRES QUE MATERIEL DE CAMPING OU DE JARDIN TRANSFORMABLES EN LITS	U	20
94015000	SIEGES EN OSIER, BAMBOU OU MATIERES SIMILAIRES	U	20
94016100	SIEGES, AVEC BATI EN BOIS, REMBOURRES	U	20
94017100	SIEGES, AVEC BATI EN METAL, REMBOURRES	U	20
94017900	SIEGES, AVEC BATI EN METAL, NON REMBOURRES	U	20
94018019	SIEGES EN MATIERE PLASTIQUE REMBOURRES AUTRES QUE DU 9401 A 94018011	U	20
94019000	PARTIES DE SIEGES, EN TOUTES MATIERES PLASTIQUES	kg	20
94031000	MEUBLES EN METAL POUR BUREAUX	kg	10
94032000	MEUBLES EN METAL, Y COMPRIS LES ARMOIRES GLACIERES,AUTRES QUE POUR BUREAUX	kg	20
94033000	MEUBLES EN BOIS POUR BUREAUX	U	10
94034000	MEUBLES EN BOIS DES TYPES UTILISES DANS LES CUISINES	U	20
94035000	MEUBLES EN BOIS POUR CHAMBRES A COUCHER	kg	20
94036019	MEUBLES EN BOIS AUTRES QUE CEUX DES N.940330 A 94036011	U	20
94037019	MEUBLES EN MATIERES PLATIQUES AUTRES QUE CEUX DESTINES AUX EGLISES	U	20
94038119	MEUBLES EN ROTIN	kg	20
94038919	MEUBLES EN AUTRES MATIERES, Y COMPRIS L'OSIER, LE BAMBOU OU LES MATIERES SIMILAIRES	kg	20
94039000	PARTIES DE MEUBLES DU 9403	kg	20
94041000	SOMMIERS	kg	20
94042100	MATELAS,EN CAOUTCHOUC ALVEOLAIRE OU PLASTIQUES ALVEOLAIRES RECOUV.OU NON	U	20
94042900	MATELAS, EN AUTRES MATIERES QUE DU 9404 21	U	20
94043000	SACS DE COUCHAGE	U	20
94049000	ARTICLES DE LITERIE EN AUTRES MATIERES QUE LE PLASTIQUE	kg	20
94051000	LUSTRES,PROJECTEURS ELECTRIQUES A SUSPENDRE AU PLAFOND OU A FIXER AU MUR	kg	20
94052000	LAMPES DE CHEVET, BUREAU,...ELECTRIQUES	kg	20
94053000	GUIRLANDES ELECTRIQUES POUR ARBRES DE NOEL	kg	20
94054000	APPAREIL D'ECLAIRAGE ELECTRIQUE	kg	20
94055000	APPAREILS D'ECLAIRAGE NON ELECTRIQUES	kg	20
94056000	LAMPES-RECLAMES, ENSEIGNES LUMINEUSES,PLAQUES INDICATRICES LUMINEUSES...	kg	20
94059100	PARTIES DES APPAREILS DU N. 94.05, EN VERRE	kg	20
94059200	PARTIES DES APPAREILS DU N. 94.05 EN MATIERES PLASTIQUES	kg	20
94059911	PARTIES DES APPAREILS DU 94.05 , EN MATIERES TEXTILES.	kg	20
94059912	PARTIES DES APPAREILS DU 94.05 , EN PAPIER OU CARTON.	kg	20

Nomenclature	LIBELLE	CS	DD%
94059919	PARTIES DES APPAREILS DU 94.05, EN MATIERES VEGETALES OU MINERALES TAILLEES	kg	20
94060000	CONSTRUCTIONS PREFABRIQUEES	kg	10
95030000	TRICYCLES, TROTINETTES... JOUETS A ROUES POUR ENFANTS, LANDAUS & POUSETTES POUR POUPEES	kg	10
95041000	JEUX VIDEO DES TYPES UTILISABLES AVEC UN RECEPTEUR DE TELEVISION	kg	10
95042000	BILLARDS ET LEUR ACCESSOIRES	kg	10
95043000	JEUX A MONNAYEURS (BOWLINGS EXCLUS)	U	10
95044000	CARTES A JOUER	U	10
95049000	TABLES DE CASINO, BOWLINGS ET AUTRES ARTICLES POUR JEUX DE SOCIETE	U	10
95051000	ARTICLES POUR FETES DE NOEL	kg	5
95059000	ARTICLES POUR FETES, CARNAVAL OU DIVERTISSEMENTS, MAGIE, ART. SURPRISES	kg	5
95061100	SKIS DE NEIGE	2U	10
95061900	MATERIEL PR LA PRATIQUE DU SKI DE NEIGE AUTRES QUE DES N. 950611 & 950612	kg	10
95062900	MATERIELS POUR LA PRATIQUE DES SPORTS NAUTIQUES NDNCA	U	10
95063200	BALLES DE GOLF	U	10
95063900	MATERIEL POUR LE GOLF AUTRE QUE DES NO. 950631 ET 950632	kg	10
95066100	BALLES DE TENNIS	U	5
95066200	BALLONS GONFLABLES	U	5
95066900	BALLONS ET BALLES AUTRES QUE DE GOLF ET DE TENNIS DE TABLE	U	5
95069100	ARTICLES ET MATERIEL D'ATHLETISME ET GYMNASTIQUE	kg	5
95069900	ARTICLES ET MATERIEL DE SPORT NON DENOMMES NI COMPRIS AILLEURS	U	5
95071000	CANNES A PECHE	U	5
95072000	HAMECONS MONTES SUR AVANCONS	kg	5
95079000	ARTICLES DE PECHE AUTRES QUE 950710, 950720, 950730.	U	5
95080000	MANEGE, BALANCOIRE, STAND DE TIR ET AUTRES ATTRACTIONS FORAINES, CIRQUES, MENAG	kg	10
96011000	IVOIRE TRAVAILLE ET OUVRAGES EN IVOIRE	kg	20
96019000	MATIERES ANIMALES A TAILLER ET OUVRAGES EN CES MATIERES	kg	15
96031000	BALAIS ET BALAYETTES, EN BOTTES LIEES DE MATIERES VEGETALES	U	15
96032100	BROSSES A DENTS Y COMPRIS LES BROSSES A DENTIFIERS	U	5
96032900	BROSSES POUR LA TOILETTE DES PERSONNES, Y.C PARTIES D'APPAREILS	U	10
96033000	PINCEAUX A ECRIRE, A COSMETIQUES OU POUR ARTISTES	U	10
96034000	BROSSES ET PINCEAUX A PEINDRE, BADIGEONNER, VERNIR OU SIMILAIRES	U	10
96039000	RACLETTES EN CAOUTCHOUC ET AUTRES ARTICLES DU N. 96.03	U	10
96050000	ASSORTIMENT DE VOYAGE PR TOILETTE HUMAINE, COUTURE, NETTOYAGE CHAUSSURES & VET	U	15
96061000	BOUTONS-PRESSION ET LEURS PARTIES	kg	5

Nomenclature	LIBELLE	CS	DD%
96071100	FERMETURES A GLISSIERE,AVEC AGRAFES EN METAUX COMMUNS	kg	5
96071900	FERMETURES A GLISSIERE AVEC AGRAFFES EN MATIERES PLASTIQUES	kg	5
96072000	PARTIES DE FERMETURES A GLISSIERE	kg	5
96110000	DATEUR,CACHET,NUMEROTEUR,TIMBRE & ARTICLES SIMILAIRES A MAIN	kg	5
96121000	RUBANS ENCREURS	U	5
96122000	TAMPONS ENCREURS	U	5
96131000	BRIQUETS DE POCHE A GAZ NON RECHARGEABLES	U	20
96132019	BRIQUETS DE POCHE,A GAZ,RECHARGEABLES,EN MATIERES AUTRES QUE MET.PRECIEUX.	U	20
96138000	BRIQUETS ET ALLUMEURS AUTRES QUE DU 9613 10 A 30	U	20
96140011	PIPES ET TETES DE PIPES,EN AMBRE,IVOIRE,ECAILLES OU EN METAUX PRECIEUX.	kg	20
96151100	PEIGNES DE COIFFURE, BARRETTES, ... EN CAOUTCHOUC DURCI OU PLASTIQUE	kg	5
96151900	PEIGNES DE COIFFURE,BARRETTES ET ARTICLES SIMILAIRES AUTRES QUE DU 9615 11	kg	5
96159000	BIGOUDIS ET ARTICLES SIMILAIRES, AUTRES QUE DU N. 85.16, ET LEURS PARTIES	kg	5
96170000	BOUTEILLE ISOLANTE & AUTRES RECEPIENTS ISOTHERMIQUES MONTES &LEURS PARTIES	kg	5
96180000	MANNEQUINS & ARTICLES SIMILAIRES,AUTOMATES & SCENES ANIMEES PR ETALAGE	kg	5

* * * * *

* * * * *

* * * *

* *

- Article 42.-** Au 5 octobre, le Ministère de l'Economie et des Finances communique à la Banque de la République d'Haïti, le relevé de toutes les dépenses engagées au cours de l'exercice fiscal écoulé.
- Article 43.-** La balance entre le montant total des dépenses engagées et le total des débours faits au titre de l'année fiscale accomplie est inscrite sur un fonds de compensation ouvert en vue de prendre en charge le paiement différé, en numéraire aux guichets de la Banque de la République d'Haïti, des engagements de l'exercice budgétaire clos.
- Article 44.-** Au 31 mars, six mois à la clôture de l'exercice fiscal, les activités du fonds de compensation prennent fin et, à la décision du Ministre de l'Economie et des Finances, le solde à date est pris en compte à travers l'encours de la Dette Publique ou dans le financement de la Loi de Finances en cours d'exécution.
- Article 45.-** Entre le premier et le vingtième jour de chaque mois, tous les comptables de deniers publics feront parvenir au Ministère de l'Economie et des Finances et à la Cour Supérieure des Comptes et du Contentieux Administratif, les copies certifiées conformes aux originaux, des pièces justificatives des transactions effectuées durant le mois précédent ainsi que le relevé détaillé de tous les comptes tenus et de tout état qui pourrait être réclamé par le Ministère de l'Economie et des Finances.
- Article 46.-** Toutes les entités de l'Administration Publique feront parvenir au Ministère de l'Economie et des Finances pour être déposé au Parlement, au troisième lundi du mois de janvier, l'effectif de leur personnel regroupé par Direction et fonction.

DISPOSITION FINALE

- Article 47.-** Cette présente Loi de Finances abroge toutes Lois ou dispositions de Lois, tous Décrets-Lois ou dispositions de Décrets-Lois, tous Décrets ou dispositions de Décrets qui lui sont contraires et sera publiée et exécutée à la diligence des Ministres de l'Économie et des Finances et de la Planification et de la Coopération Externe.

Donnée au Palais National, à Port-au-Prince, le 29 juin 2009, An 206^{ème} de l'Indépendance.

Par

le Président :

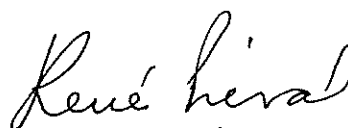

René PRÉVAL

La Première Ministre:

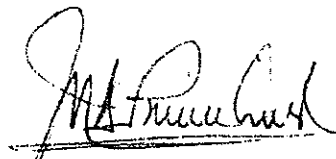

Michèle DUVIVIER PIERRE-LOUIS

Le Ministre Chargé des Relations avec le Parlement

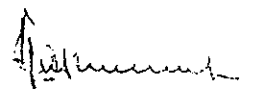

Joseph JASMIN

Le Ministre de l'Economie
et des Finances



Daniel DORSAINVIL

Le Ministre de la Planification
et de la Coopération Externe

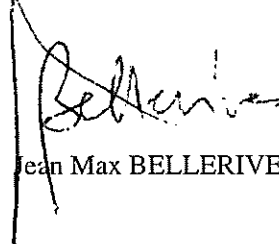

Jean Max BELLERIVE

La Ministre du Commerce
et de l'Industrie



Marie-Josée GARNIER

Le Ministre des Travaux Publics,
Transports et Communications

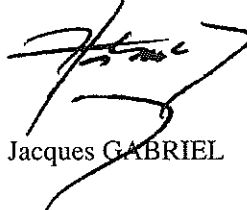

Jacques GABRIEL

Le Ministre de l'Agriculture, des Ressources
Naturelles et du Développement Rural

pr Joanas GUÉ
Jacques GABRIEL

Le Ministre des Affaires Etrangères
et des Cultes

pr Alrich NICOLAS
Jean Max BELLERIVE

Le Ministre de l'Intérieur
et des Collectivités Territoriales



Paul Antoine BIEN-AIMÉ

Le Ministre de la Justice
et de la Sécurité Publique



Jean Joseph EXUMÉ

Le Ministre de l'Éducation Nationale
et de la Formation Professionnelle



Joël Desrosiers JEAN-PIERRE

La Ministre des Affaires Sociales
et du Travail



Gabrielle PRÉVILLON BEAUDIN

Le Ministre de la Santé Publique
et de la Population

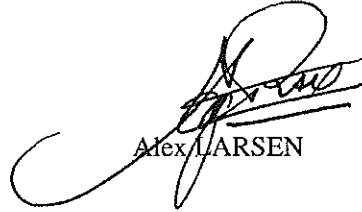

Alex LARSEN

Le Ministre de la Culture
et de la Communication

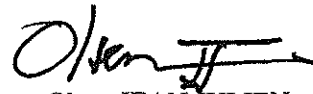

Olsen JEAN JULIEN

La Ministre à la Condition Féminine
et aux Droits de la Femme

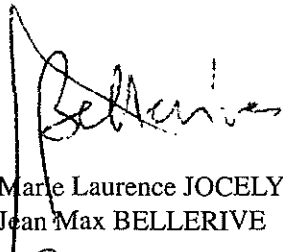

pr Marie Laurence JOCELYN LASSÈGUE
Jean Max BELLERIVE

Le Ministre de l'Environnement

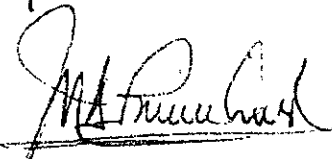

pr Jean-Marie Claude GERMAIN
Michèle DUVIVIER PIERRE-LOUIS

Le Ministre des Haïtiens
Vivant à l'Étranger



Charles MANIGAT

Le Ministre du Tourisme



Patrick DELATOURE

Le Ministre de la Jeunesse, des Sports
et de l'Action Civique



Evans LESCOUFLAIR

AU NOM DE LA CHAMBRE DES DÉPUTÉS

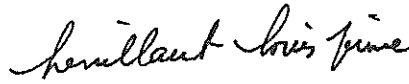

Député Levaillant LOUIS-JEUNE

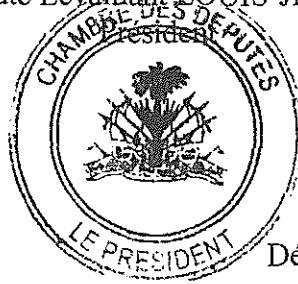

Député Francenet DÉNIUS
Premier Secrétaire

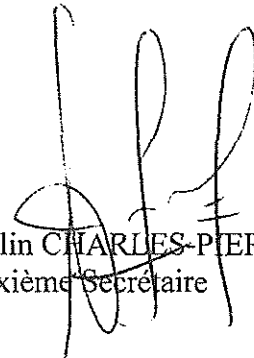

Député Miolin CHARLES-PIERRE
Deuxième Secrétaire

Port-au-Prince, le 9 septembre 2009, An 206^{ème} de l'Indépendance.

* * *

AU NOM DU SÉNAT DE LA RÉPUBLIQUE

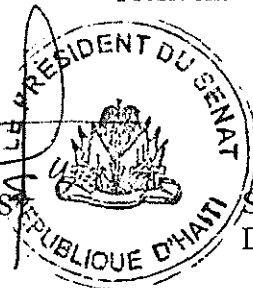
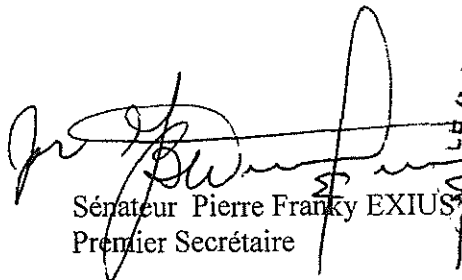
Sénateur Kély C. BASTIEN, MD, MSc
Président

Sénateur Pierre Franky EXIUS
Premier Secrétaire

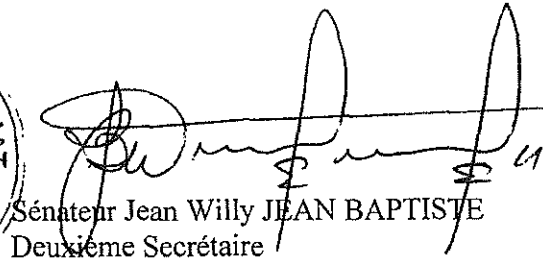

Sénateur Jean Willy JEAN BAPTISTE
Deuxième Secrétaire

Port-au-Prince, le 29 Septembre 2009, an 206^{ème} de l'Indépendance

LIBERTÉ

ÉGALITÉ
RÉPUBLIQUE D'HAÏTI

FRATERNITÉ

AU NOM DE LA RÉPUBLIQUE

Par les présentes :

LE PRÉSIDENT DE LA RÉPUBLIQUE ORDONNE QUE LA LOI DE FINANCES 2009 - 2010, VOTÉE PAR LA CHAMBRE DES DÉPUTÉS LE 9 SEPTEMBRE 2009 ET PAR LE SÉNAT DE LA RÉPUBLIQUE LE 29 SEPTEMBRE 2009, SOIT REVÊTUE DU SCEAU DE LA RÉPUBLIQUE, IMPRIMÉE, PUBLIÉE ET EXÉCUTÉE.

Donné au Palais National, à Port-au-Prince, le 6 octobre 2009, An 206^{ème} de l'Indépendance.



René PRÉVAL

**OPERATIONS DE
L'ADMINISTRATION CENTRALE**

Loi de Finances - Exercice 2009-2010
OPÉRATIONS DE L'ADMINISTRATION CENTRALE
(Montant en Gourdes)

Loi de Finances - Exercice 2009-2010
OPÉRATIONS DE L'ADMINISTRATION CENTRALE
(Montant en Gourdes)

MONTANT GLOBAL	80,400,719,063	88,942,900,943	8,542,181,880	10.6%
OPERATIONS	Crédit 08-09	Crédit 09-10	VARIATION (B-A)	
			MONTANT	%
A-RESSOURCES TOTALES (B)	32,849,108,834	34,925,000,000	2,075,891,166	6.3%
B-RECETTES COURANTES	32,849,108,834	34,925,000,000	2,075,891,166	6.3%
Recettes Internes	22,419,375,592	23,873,333,627	1,453,958,035	6.5%
Recettes Douanières	10,145,733,674	10,569,701,373	423,967,698	4.2%
Autres Ressources Internes	283,999,568	481,965,000	197,965,432	69.7%
C-DEPENSES COURANTES (i + ii)	30,991,812,208	31,399,738,781	407,926,574	1.3%
i-Fonctionnement de l'Adm. Centrale	28,851,672,370	29,841,235,702	989,563,332	3.4%
Personnel	14,790,139,243	16,030,815,862	1,240,676,619	8.4%
Biens & Services	6,473,331,755	8,019,358,355	1,546,026,599	23.9%
Quotes -parts et subventions	7,226,151,446	5,411,536,555	(1,814,614,891)	-25.1%
Immobilisation	362,049,926	379,524,931	17,475,005	4.8%
ii- Intérêts et frais financiers	2,140,139,837	1,558,503,079	(581,636,758)	-27.2%
Dette Interne	1,164,088,879	1,138,707,131	(25,381,748)	-2.2%
Dette Externe	976,050,958	419,795,948	(556,255,010)	-57.0%
D-SOLDE COURANT (B-C)	1,857,296,626	3,525,261,219	1,667,964,592	89.8%
E-DEPENSES D'INVESTISSEMENT	45,101,448,460	56,497,819,616	11,396,371,156	25.3%
Programmes & projets	45,101,448,460	56,497,819,616	11,396,371,156	25.3%
<i>Contrepartie locale en financement de programmes et projets</i>	<i>6,258,941,490</i>	<i>9,053,617,802</i>	<i>2,794,676,312</i>	<i>44.7%</i>
Projets financés par le Trésor Public	4,360,191,490	7,891,918,673	3,531,727,183	81.0%
Autres Fonds de Contrepartie en financement de programmes et projets	1,898,750,000	1,161,699,129	(737,050,871)	-38.8%
<i>Projets financés par les Dons et Emprunts</i>	<i>38,842,506,970</i>	<i>47,444,201,814</i>	<i>8,601,694,844</i>	<i>22.1%</i>
F- DEPENSES EXCEPTIONNELLES	220,906,315	300,000,000	79,093,685	35.8%
Elections	220,906,315	300,000,000	79,093,685	35.8%
G- DEPENSES TOTALES (C+E+F)	76,314,166,983	88,197,558,397	11,883,391,414	15.6%
H- SOLDE GLOBAL (Hors Dons) (A-G)	(43,465,058,149)	(53,272,558,397)	(9,807,500,248)	22.6%
I-DONS	35,134,237,367	41,927,666,450	6,793,429,083	19.3%
<i>i-Support budgétaire</i>	<i>3,792,500,000</i>	<i>3,168,000,000</i>	<i>(624,500,000)</i>	<i>-16.5%</i>

Union Européenne	1,381,700,000	946,000,000	(435,700,000)	-31.5%
Belgique	73,800,000		(73,800,000)	-100.0%
France	282,900,000		(282,900,000)	-100.0%
Espagne	225,500,000	286,000,000	60,500,000	26.8%
Banque Mondiale	738,000,000	616,000,000	(122,000,000)	-16.5%
BID	1,025,000,000	1,320,000,000	295,000,000	28.8%
CARICOM	65,600,000		(65,600,000)	-100.0%
ii-Financement des Programmes et projets	31,341,737,367	38,759,666,450	7,417,929,083	23.7%
Agence Canadienne de Développement International (ACDI)	5,622,000,000	4,296,272,001	(1,325,727,999)	-23.6%
Agence Internationale de l'Energie Atomique (AIEA)	30,750,000	22,487,220	(8,262,780)	-26.9%
Allemagne	231,233,655	145,961,146	(85,272,509)	-36.9%
Banque Interaméricaine de Développement (BID)	553,570,790	693,835,314	140,264,524	25.3%
Banque Mondiale	2,167,034,996	2,333,412,887	166,377,891	7.7%
Brésil	100,000,000	66,000,000	(34,000,000)	-34.0%
Espagne	107,049,102	1,549,191,363	1,442,142,261	1347.2%
Organisation des Nations Unies pour l'Agriculture et l'Alimentation (FAO)		1,063,216	1,063,216	
Fonds d'Equipement des Nations Unies(FENU)	30,232,500	49,312,195	19,079,695	63.1%
Fonds international de développement agricole (FIDA)	246,000,000	143,995,720	(102,004,280)	-41.5%
France	1,355,849,902	1,733,405,916	377,556,014	27.8%
IICA		167,376,000	167,376,000	
Japon	82,494,884		(82,494,884)	-100.0%
Organisation des Nations Unies pour le Développement Industriel (ONUDI)	43,000,000	47,300,000	4,300,000	10.0%
Programme des Nations Unies pour le Développement (PNUD)	204,479,581	190,097,644	(14,381,937)	-7.0%
Programme des Nations Unies pour l'Environnement (PNUE)	10,961,250		(10,961,250)	-100.0%
Taiwan	672,398,688	895,197,625	222,798,937	33.1%
Union Européenne (UE)	5,763,428,175	12,940,771,640	7,177,343,465	124.5%
Organisation des Nations Unies pour l'Education, la Science & la Culture (UNESCO)	20,222,200	5,389,678	(14,832,522)	-73.3%
Fonds des Nations Unies pour l'Enfance (UNICEF)	35,651,320	38,259,953	2,608,633	7.3%
Agence pour le Développement International (USAID)	13,245,380,324	12,224,336,932	(1,021,043,392)	-7.7%
Venezuela	820,000,000	1,216,000,000	396,000,000	48.3%
J-SOLDE GLOBAL INCLUANT DONS (H+I)	(8,330,820,783)	(11,344,891,947)	(3,014,071,165)	36.2%
K-FINANCEMENT (J)	(8,330,820,783)	(11,344,891,947)	(3,014,071,165)	36.2%

Loi de Finances - Exercice 2009-2010
OPÉRATIONS DE L'ADMINISTRATION CENTRALE
(Montant en Gourdes)

MONTANT GLOBAL	80,400,719,063	88,942,900,943	8,542,181,880	10.6%
OPERATIONS	Crédit 08-09	Crédit 09-10	VARIATION (B-A)	
			MONTANT	%
L-FINANCEMENT EXTERNE NET (i+ii+iii+iv+v+vi)	6,531,389,580	8,399,192,818	1,867,803,238	28.6%
<i>i- Support budgétaire</i>	20,500,000		(20,500,000)	-100.0%
BID	20,500,000		(20,500,000)	-100.0%
Autres Ressources Externes				
<i>ii-PPTE</i>	786,760,583		(786,760,583)	-100.0%
<i>iii-Financement des Programmes et projets</i>	7,500,769,604	8,684,535,364	1,183,765,760	15.8%
Agence Internationale de la Francophonie (AIF)				
Banque Interaméricaine de Développement (BID)	7,038,684,392	8,162,349,189	1,123,664,797	16.0%
Fonds International pour le Développement Agricole (FIDA)	462,085,211	522,186,175	60,100,964	13.0%
<i>iv- Amortissement de la dette</i>	(1,937,233,282)	(285,342,546)	1,651,890,736	-85.3%
Amort. Externe	(1,937,233,282)	(285,342,546)	1,651,890,736	-85.3%
<i>v- Arriérés</i>				
Accumulation				
Réduction				
<i>vi- Rééchelonnement</i>	160,592,676		(160,592,676)	-100.0%
Rééchelonnement Club de Paris	160,592,676		(160,592,676)	-100.0%
M-FINANCEMENT INTERNE NET	1,799,431,202	2,945,699,129	1,146,267,927	63.7%
Banque de la République d'Haïti	2,050,000,000	2,244,000,000	194,000,000	9.5%
Autres Fonds de Contrepartie	1,898,750,000	1,161,699,129	(737,050,871)	-38.8%
Amortissement Interne	(2,149,318,798)	(460,000,000)	1,689,318,798	-78.6%
Autre Financement Interne				

**PRESENTATION GENERALE
DES RESSOURCES BUDGETAIRES**

VOIES ET MOYENS DU BUDGET GÉNÉRAL CLASSÉS PAR NATURE

(En Gourdes)
Exercice 2009-2010

TOTAL DES VOIES & MOYENS	88,942,900,943.00
-------------------------------------	--------------------------

RESSOURCES	76,852,666,450.00
-------------------	--------------------------

RECETTES COURANTES	34,925,000,000.00
---------------------------	--------------------------

Recettes fiscales	34,424,097,265	
-------------------	----------------	--

Recettes non fiscales	500,902,735	
-----------------------	-------------	--

AUTRES RESSOURCES	41,927,666,450.00
--------------------------	--------------------------

Dons	41,927,666,450	
------	----------------	--

FINANCEMENT	12,090,234,493.00
--------------------	--------------------------

Emprunts	10,928,535,364	
----------	----------------	--

Autres Financements	1,161,699,129	
---------------------	---------------	--

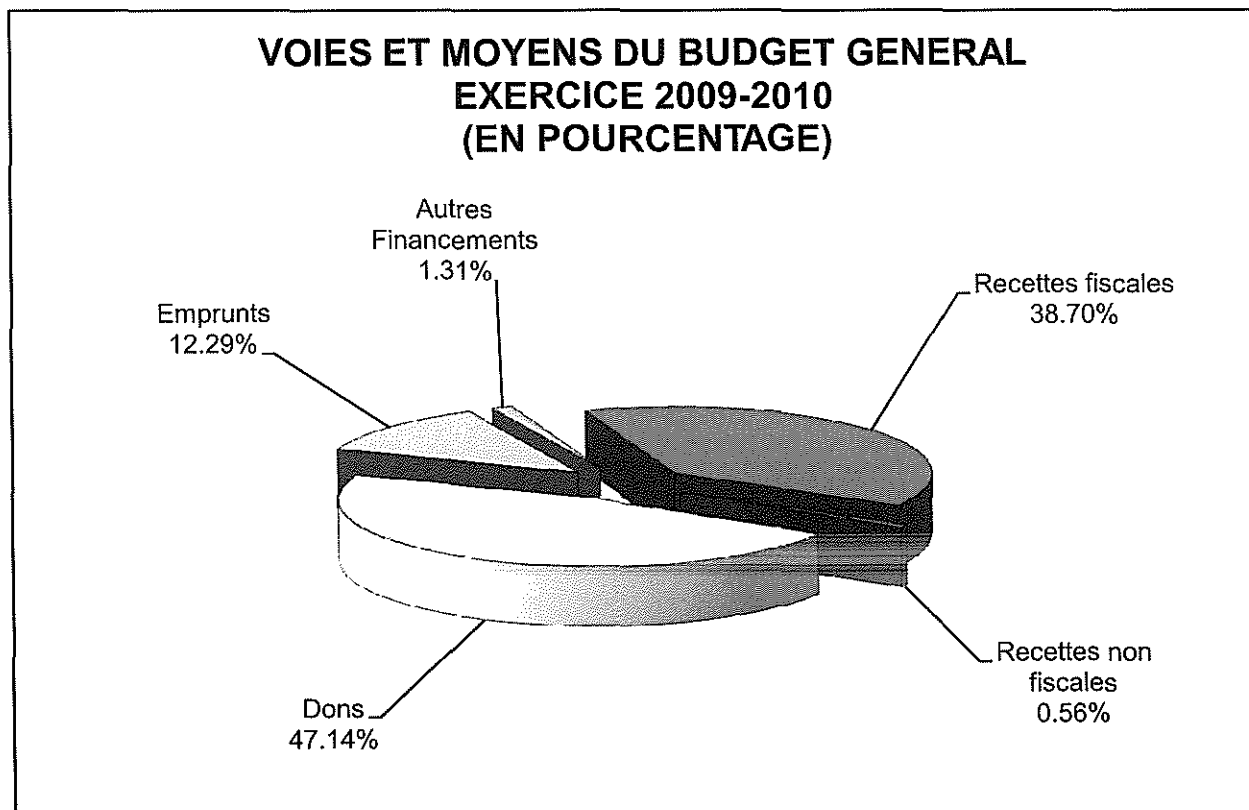

RÉSUMÉ DES PRÉVISIONS DE RECETTES COURANTES

Par champ de taxation

Exercice 2009-2010

(En Gourdes)

PARAGRAPHE	MONTANT	POURCENTAGE (%)
IMPÔT SUR REVENU	7,115,930,000	20.37
TAXE/SALAIRE OU TAXE/MAIN-D'OEUVRE	273,510,000	0.78
IMPÔTS SUR LA PROPRIETE	327,262,987	0.94
TAXES SUR BIENS ET SERVICES	15,377,463,900	44.03
IMPÔT SUR COMMERCE EXT. & TRANSACTIONS INTERNATIONALES	10,706,731,394	30.66
AUTRES RECETTES FISCALES	623,198,984	1.78
DROITS ET FRAIS ADMINISTRATIFS	404,131,946	1.16
AUTRES RECETTES NON FISCALES	96,770,789	0.28
TOTAL	34,925,000,000	100.00

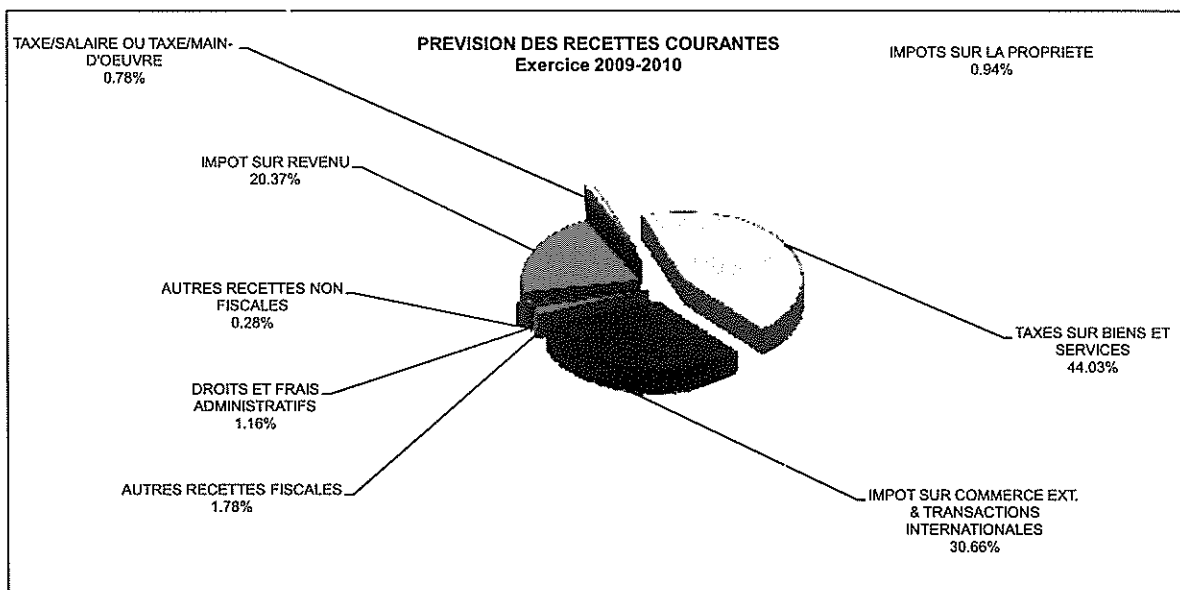

RÉSUMÉ DES PRÉVISIONS DE RECETTES COURANTES

Par Institution de perception

Exercice 2009-2010
(En gourdes)

DGI	13,011,632,987
TCA	3,164,220,000
IMPÔT SUR REVENU	7,115,930,000
ACCISE	266,930,000
AUTRES	2,464,552,987
SUB/TOTAL1	13,011,632,987
AGD	21,431,402,013
DROITS D'ACCISE	1,828,200,133.99
TAXE SUR VEHICULE A MOTEUR	362,624,879
IMPOT / COMMERCE EXTERIEUR ET TRANSACTIONS INTERNATIONALES	19,230,388,602
RECETTES NON FISCALES	10,188,398
SUB/TOTAL2	21,431,402,013
TOTAL	34,443,035,000

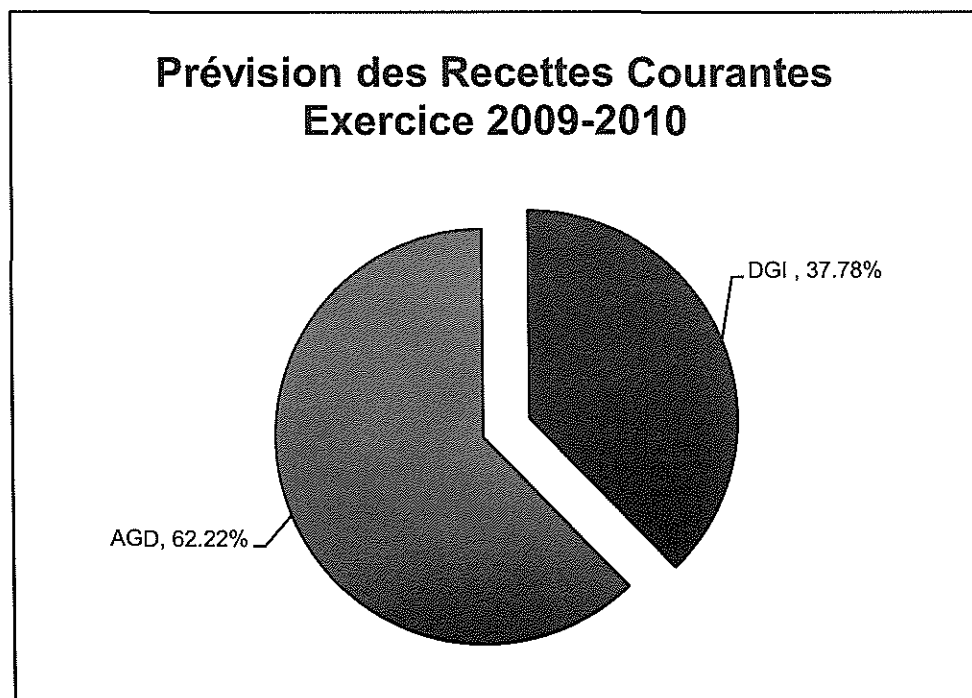

STRUCTURE DES PERCEPTIONS PRÉVUES POUR LA DGI**Exercice 2009-2010***(En Gourdes)*

DGI	MONTANT	POURCENTAGE (%)
TCA	3,164,220,000.00	24.32
IMPÔT SUR REVENU	7,115,930,000.00	54.69
ACCISE	266,930,000.00	2.05
AUTRES	2,464,552,986.95	18.94
TOTAL	13,011,632,986.95	100.00

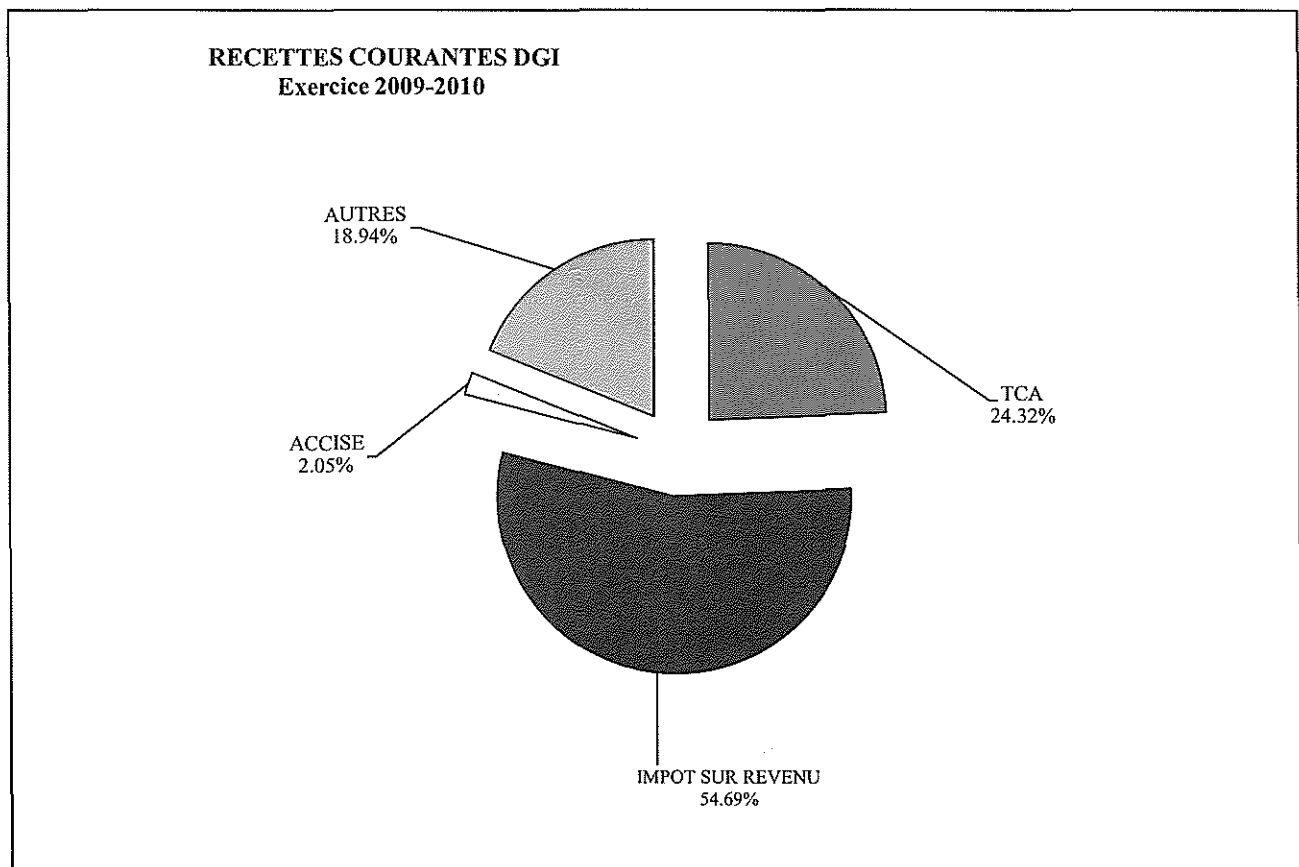

STRUCTURE DES PERCEPTIONS PRÉVUES POUR L'AGD
EXERCICE 2009-2010
(En Gourdes)

AGD	MONTANT	POURCENTAGE (%)
DROITS D'ACCISES	1,828,200,133.99	8.53
TAXE SUR VEHICULE A MOTEUR	362,624,879.20	1.69
IMPÔT/COMMERCE EXT. ET TRANS. INTERNAT.	19,230,388,601.85	89.73
RECETTES NON FISCALES	10,188,398.01	0.05
SUB/TOTAL1	21,431,402,013.05	100.00

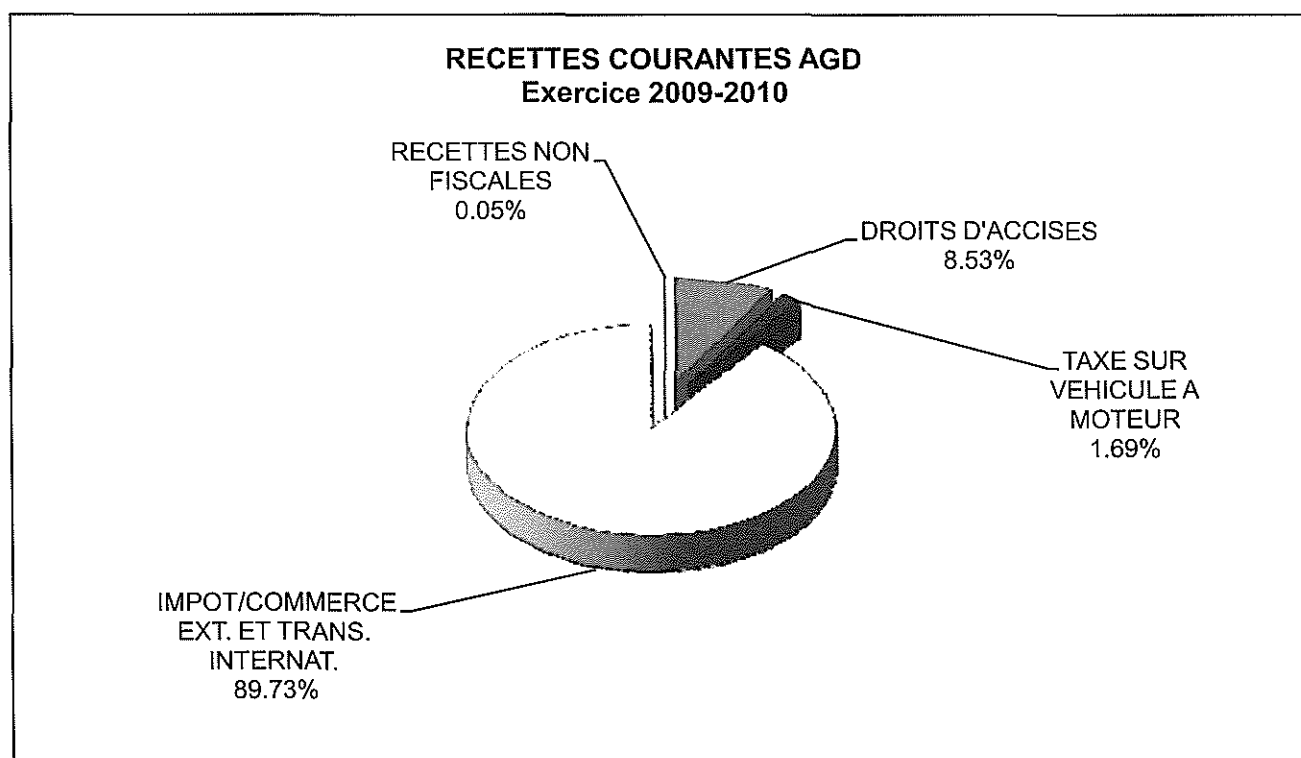

RÉSUMÉ DES PRÉVISIONS DES AUTRES RECETTES DOMESTIQUES

Exercice 2009-2010

(En gourdes)

	MONTANT	POURCENTAGE (%)
RECETTES FISCALES	196,450,662.72	40.76
RECETTES NON FISCALES	285,514,337.28	59.24
TOTAL	481,965,000.00	100.00

PREVISION DES AUTRES RECETTES DOMESTIQUES

(EN POURCENTAGE)

EXERCICE 2009-2010

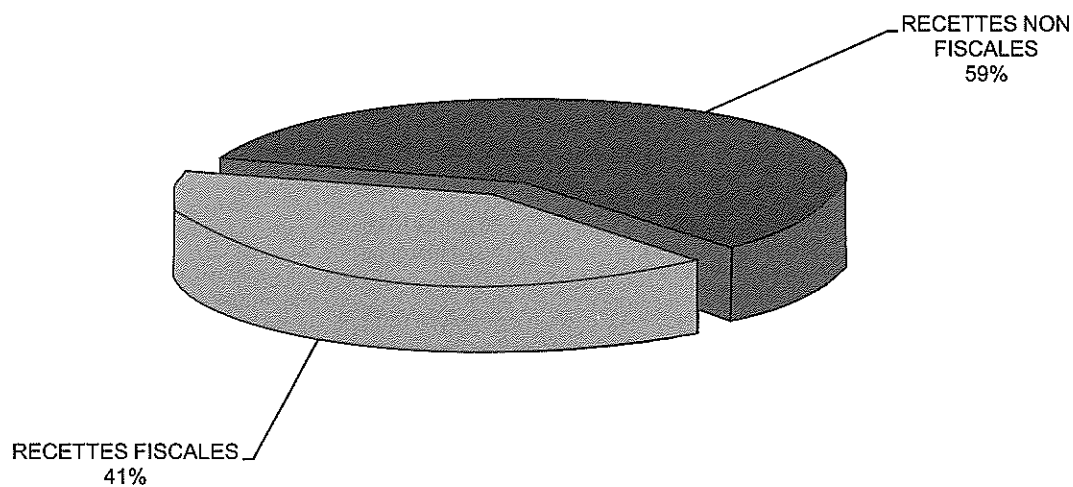

RÉSUMÉ DES DONNS PRÉVUS PAR SOURCE

Exercice 2009-2010

(En gourdes)

DONS		41,927,666,450.00
ORGANISMES INTERNATIONAUX		
		19,515,301,467.00
AIEA	22,487,220.00	
BANQUE MONDIALE	2,949,412,887.00	
BID	2,013,835,314.00	
FENU	49,312,195.00	
FIDA	143,995,720.00	
FAO	1,063,216.00	
IICA	167,376,000.00	
ONUDI	47,300,000.00	
PNUD	190,097,644.00	
UE	13,886,771,640.00	
UNESCO	5,389,678.00	
UNICEF	38,259,953.00	
GOUVERNEMENTS ETRANGERS		
		22,412,364,983.00
ACDI	4,296,272,001.00	
ALLEMAGNE	145,961,146.00	
BRESIL	66,000,000.00	
ESPAGNE	1,835,191,363.00	
FRANCE	1,733,405,916.00	
USAID	12,224,336,932.00	
TAIWAN	895,197,625.00	
VENEZUELA	1,216,000,000.00	
TOTAL		41,927,666,450.00

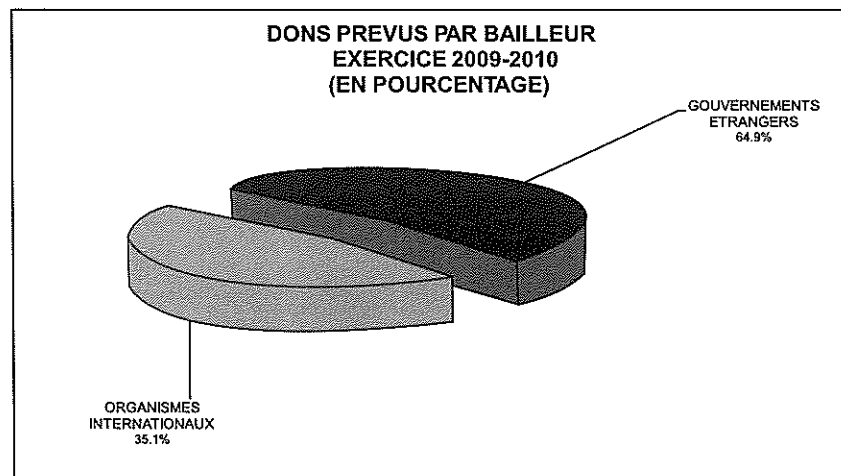

RÉSUMÉ DU FINANCEMENT PRÉVU PAR SOURCE

Exercice 2009-2010

(En gourdes)

FINANCEMENT TOTAL		12,090,234,493.00
FINANCEMENT EXTERNE		8,684,535,364.00
BID	8,162,349,189.00	
FIDA	522,186,175.00	
FINANCEMENT INTERNE		2,244,000,000.00
BRH	2,244,000,000.00	
AUTRES FINANCEMENTS		1,161,699,129
AFC	1,161,699,129	

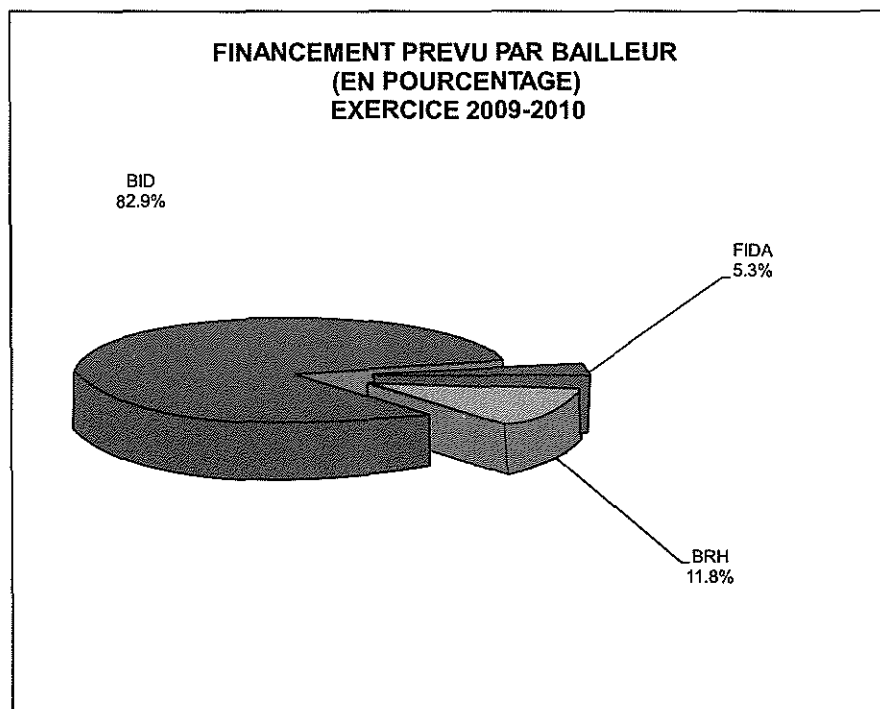

DÉTAILS DES VOIES ET MOYENS DU BUDGET GÉNÉRAL
EXERCICE 2009-2010
(en Gourdes)

<i>Nature</i>	PREVISION DES RESSOURCES			
	DGI	AGD	AUTRES	TOTAL
Recettes courantes + Dons + Prêts+Financement à identifier				88,942,900,943
Recettes courantes + dons + Prêts+ autres financements	13,011,632,987	21,431,402,013	54,499,865,943	88,942,900,943
Ressources hors dons et emprunts	13,011,632,987	21,431,402,013	481,965,000	34,925,000,000
Recettes courantes	13,011,632,987	21,431,402,013	481,965,000	34,925,000,000
Article 1 RECETTES FISCALES	12,806,432,987	21,421,213,615	196,450,663	34,424,097,265
10 Impôts sur le revenu	7,115,930,000	0	0	7,115,930,000
<i>100 Sociétés et autres personnes morales</i>	<i>3,113,040,000</i>	<i>0</i>	<i>0</i>	<i>3,113,040,000</i>
<i>1000 Impôt base forfaitaire</i>	<i>3,113,040,000</i>			<i>3,113,040,000</i>
<i>101 Personnes physiques</i>	<i>4,002,890,000</i>	<i>0</i>	<i>0</i>	<i>4,002,890,000</i>
<i>1010 Impôt sur le salaire</i>	<i>4,002,890,000</i>			<i>4,002,890,000</i>
11 Taxe sur salaire ou taxe sur main-d'œuvre	273,510,000	0	0	273,510,000
<i>110 Taxe sur la masse salariale</i>	<i>273,510,000</i>			<i>273,510,000</i>
12 Impôts sur la propriété	327,262,987	0	0	327,262,987
<i>120 Propriété immobilière</i>	<i>11,660,000</i>	<i>0</i>	<i>0</i>	<i>11,660,000</i>
<i>121 Droits de successions et donations</i>	<i>219,990,000</i>	<i>0</i>	<i>0</i>	<i>219,990,000</i>
<i>122 Droits sur transactions mobilières et immobilières</i>	<i>52,010,000</i>	<i>0</i>	<i>0</i>	<i>52,010,000</i>
<i>123 Droits sur autres actes relatifs à la propriété</i>	<i>622,987</i>	<i>0</i>	<i>0</i>	<i>622,987</i>
<i>124 Divers impôts sur la propriété</i>	<i>42,650,000</i>	<i>0</i>	<i>0</i>	<i>42,650,000</i>
<i>125 Droits d'hypothèque</i>	<i>330,000</i>			<i>330,000</i>
13 Taxes sur les biens et services	4,467,020,000	10,717,994,842	192,449,058	15,377,463,900

<i>130 Taxe sur le chiffre d'affaires (TCA)</i>	3,164,220,000	8,527,169,829	0	11,691,389,829
1300 <i>Taxe sur le chiffre d'affaires à l'importation</i>		8,527,169,829		8,527,169,829
1301 <i>Taxe sur le chiffre d'affaires Intérieur</i>	3,164,220,000			3,164,220,000
<i>131 Droits d'accises</i>	266,930,000	1,828,200,134	0	2,095,130,134
1312 <i>Droits d'accises ordinaires sur allumettes et cigarettes</i>	208,640,000	0	0	208,640,000
13120 <i>Allumettes</i>	760,000			760,000
13121 <i>Cigarettes</i>	207,880,000			207,880,000
1313 <i>Droits d'accises ordinaires sur véhicules</i>	0	600,739,519	0	600,739,519
13130 <i>Véhicules importés</i>		600,739,519		600,739,519
1314 <i>Droits d'accises ordinaires / combustibles et lubrifiants</i>	0	514,510,607	0	514,510,607
13143 <i>Gasoline</i>		158,217,040		158,217,040
13144 <i>Gasoil</i>		292,236,067		292,236,067
13145 <i>Kérosène</i>		64,057,499		64,057,499
1315 <i>Droits d'accises variables sur combustibles et lubrifiants</i>	0	712,950,009	0	712,950,009
13150 <i>Gasoline accise variable</i>		325,372,248		325,372,248
13151 <i>Gasoil accise variable</i>		376,326,144		376,326,144
13152 <i>Kérosène accise variable</i>		11,251,617		11,251,617
1316 <i>Droits d'accises complémentaires</i>	58,290,000	0	0	58,290,000
13163 <i>Autres accises</i>	58,290,000			58,290,000
<i>132 Taxes sur services déterminés</i>	97,640,000	0	0	97,640,000
1320 <i>Taxes sur les services d'assurance</i>	97,640,000	0		97,640,000
13200 <i>Taxe sur les primes d'assurances</i>	97,640,000			97,640,000
<i>133 Taxes sur utilisation des biens mobiliers et immobiliers</i>	762,210,000	362,624,879	192,449,058	1,317,283,937
1331 <i>Taxes sur les véhicules à moteur</i>	762,210,000	362,624,879	192,449,058	1,317,283,937

DÉTAILS DES VOIES ET MOYENS DU BUDGET GÉNÉRAL
EXERCICE 2009-2010
(en Gourdes)

Nature	PREVISION DES RESSOURCES			
	DGI	AGD	AUTRES	TOTAL
<i>13310 1ère immatriculation véhicules</i>	762,210,000	204,288,236		966,498,236
<i>13314 Taxe touristique</i>		158,336,643	192,449,058	350,785,701
<i>134 Diverses taxes sur biens et services</i>	176,020,000	0	0	176,020,000
14 Impôts sur le commerce extérieur et les transactions internationales	0	10,702,729,789	4,001,605	10,706,731,394
<i>140 Droits d'importation</i>	<i>0</i>	<i>4,571,289,989</i>	<i>0</i>	<i>4,571,289,989</i>
<i>1400 Droits de Douane</i>		4,571,289,989		4,571,289,989
<i>141 Autres perceptions à l'importation</i>	<i>0</i>	<i>5,965,198,817</i>	<i>0</i>	<i>5,965,198,817</i>
<i>1410 Frais de vérification</i>		4,706,765,008		4,706,765,008
<i>1411 Droit de transit</i>		256,615		256,615
<i>1412 Droit d'entrepôt</i>		943,420		943,420
<i>1419 Recettes à l'importation non ventilées ailleurs</i>		1,257,233,774		1,257,233,774
<i>149 Pénalités, amendes et frais de poursuite / Impôts sur</i>	<i>0</i>	<i>166,240,983</i>	<i>4,001,605</i>	<i>170,242,588</i>
<i>1490 Pénalités, amendes et frais de poursuite / importation</i>		166,240,983	4,001,605	170,242,588
15 Autres recettes fiscales	622,710,000	488,984	0	623,198,984
<i>150 Impôts de capitation</i>	<i>99,060,000</i>	<i>0</i>	<i>0</i>	<i>99,060,000</i>
<i>151 Droits de timbre</i>	<i>220,390,000</i>	<i>488,984</i>	<i>0</i>	<i>220,878,984</i>
<i>1511 Droits de timbre proportionnel</i>	220,390,000	488,984	0	220,878,984
<i>15110 Droit de timbre sur capital social</i>	220,390,000	488,984		220,878,984
<i>152 Droits fixe d'enregistrement</i>	<i>1,630,000</i>	<i>0</i>	<i>0</i>	<i>1,630,000</i>

<i>153 Diverses autres recettes fiscales</i>	169,200,000	0	0	169,200,000
<i>1530 Taxe sur appels téléphoniques</i>	169,200,000			169,200,000
<i>159 Pénalités, amendes et frais de poursuite / autres recettes fiscales</i>	132,430,000			132,430,000
Article 2 RECETTES NON FISCALES	205,200,000	10,188,398	285,514,337	500,902,735
20 Revenus des Domaines et de l'entreprise	0	0	29,010,789	29,010,789
<i>200 Revenus provenant des entreprises publiques non financières et des</i>	0	0	29,010,789	29,010,789
<i>2000 Apports des entreprises publiques</i>			5,617,511	5,617,511
<i>2009 Autres apports</i>			23,393,278	23,393,278
21 Droits et frais administratifs, ventes non industrielles	137,440,000	10,188,398	256,503,548	404,131,946
<i>210 Droits administratifs</i>	131,260,000	0	256,503,548	387,763,548
<i>2100 Droit de passeport</i>	107,360,000		134,315,052	241,675,052
<i>2109 Autres droits administratifs non ventilés ailleurs</i>	23,900,000		122,188,496	146,088,496
<i>211 Frais administratifs</i>	6,180,000	10,188,398	0	16,368,398
<i>2118 Taxe d'immigration et d'émigration</i>	160,000	7,794,603		7,954,603
<i>2119 Autres frais administratifs non ventilés ailleurs</i>	6,020,000	2,393,795		8,413,795
22 Amendes et sanctions	17,600,000	0	0	17,600,000
<i>229 Autres Amendes et sanctions non fiscales</i>	17,600,000	0	0	17,600,000
23 Autres recettes non fiscales	50,160,000	0	0	50,160,000
Article 5 DONS	0	0	41,927,666,450	41,927,666,450
50 Dons pour dépenses courantes			3,168,000,000	3,168,000,000
<i>501 Dons extérieurs</i>	0	0	3,168,000,000	3,168,000,000
<i>5010 Dons d'organismes internationaux</i>			2,882,000,000	2,882,000,000
<i>5011 Dons de gouvernements étrangers et d'autres administrations publiques étrangères</i>			286,000,000	286,000,000

DÉTAILS DES VOIES ET MOYENS DU BUDGET GÉNÉRAL
EXERCICE 2009-2010
(en Gourdes)

Nature	PREVISION DES RESSOURCES			
	DGI	AGD	AUTRES	TOTAL
51 Dons pour dépenses en capital	0	0	38,759,666,450	38,759,666,450
511 Dons extérieurs	0	0	38,759,666,450	38,759,666,450
5110 Dons d'organismes internationaux			16,633,301,467	16,633,301,467
5111 Dons de gouvernements étrangers et d'autres			22,126,364,983	22,126,364,983
Article 8 EMPRUNTS	0	0	10,928,535,364	10,928,535,364
80 Emprunts intérieurs	0	0	2,244,000,000	2,244,000,000
800 Financement de la Banque Centrale			2,244,000,000	2,244,000,000
81 Emprunts extérieurs	0	0	8,684,535,364	8,684,535,364
811 Emprunts auprès d'organisations internationales - Dette			8,684,535,364	8,684,535,364
Autres financements	0	0	1,161,699,129	1,161,699,129

**PRESENTATION GENERALE
DES CREDITS BUDGETAIRES PAR INSTITUTION**

**CRÉDITS BUDGÉTAIRES PAR CATÉGORIE INSTITUTIONNELLE ET PAR NATURE
EN GOURDES
EXERCICE 2009-2010**

CATEGORIE INSTITUTIONNELLE	NATURE		TOTAL	
	Fonctionnement	Investissement	Montant	%
POUVOIR EXECUTIF	29,244,011,036	55,982,294,587	85,226,305,623	95.82%
POUVOIR LEGISLATIF	1,501,255,758	156,094,885	1,657,350,643	1.86%
POUVOIR JUDICIAIRE	717,301,786	0	717,301,786	0.81%
ORGANISMES INDEPENDANTS	982,512,747	359,430,144	1,341,942,891	1.51%
TOTAL	32,445,081,327	56,497,819,616	88,942,900,943	100%

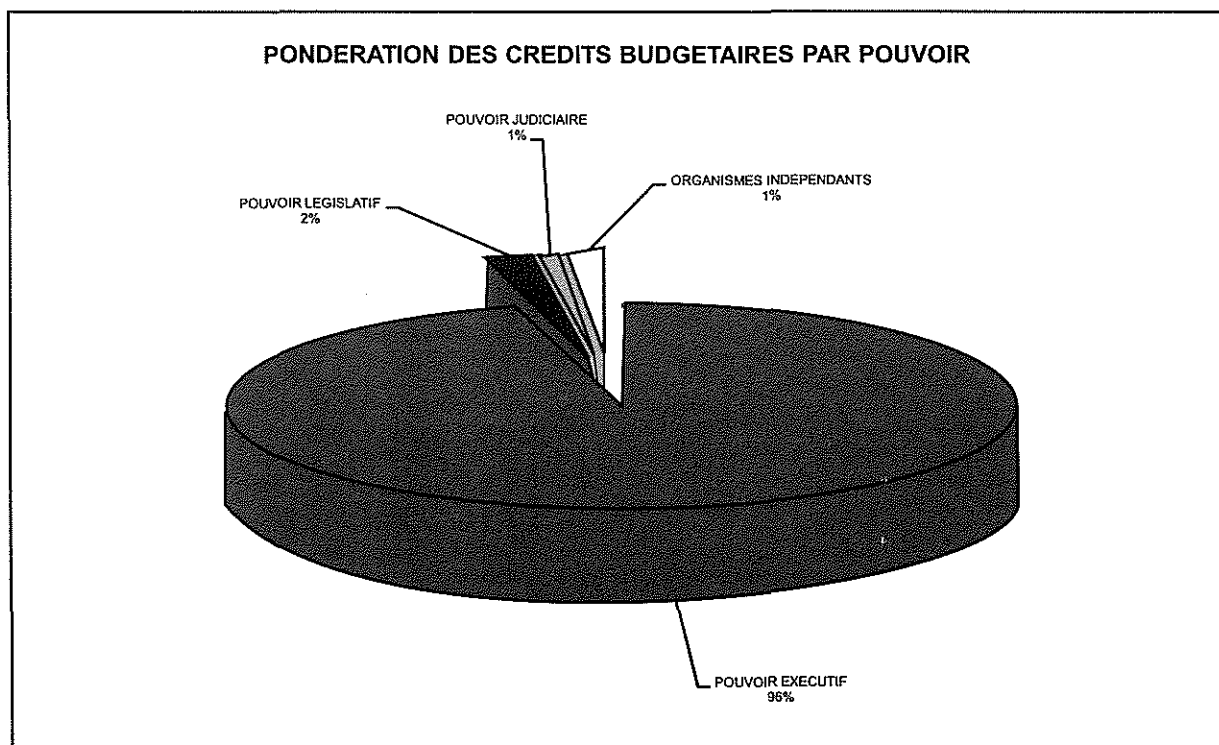

**CRÉDITS BUDGÉTAIRES PAR SECTEUR ET PAR NATURE
EN GOURDES
EXERCICE 2009-2010**

SECTEUR	NATURE		TOTAL	
	Fonctionnement	Investissement	Montant	%
ECONOMIQUE	4,713,000,300	48,312,992,193	53,025,992,494	59.62%
POLITIQUE	11,552,912,696	3,354,039,087	14,906,951,784	16.76%
SOCIAL	8,682,227,373	4,657,646,111	13,339,873,484	15.00%
CULTUREL	665,073,482	173,142,224	838,215,706	0.94%
AUTRES	6,831,867,476	0	6,831,867,476	7.68%
TOTAL	32,445,081,327	56,497,819,616	88,942,900,943	100%

PONDERATION DES CREDITS BUDGETAIRES PAR SECTEUR

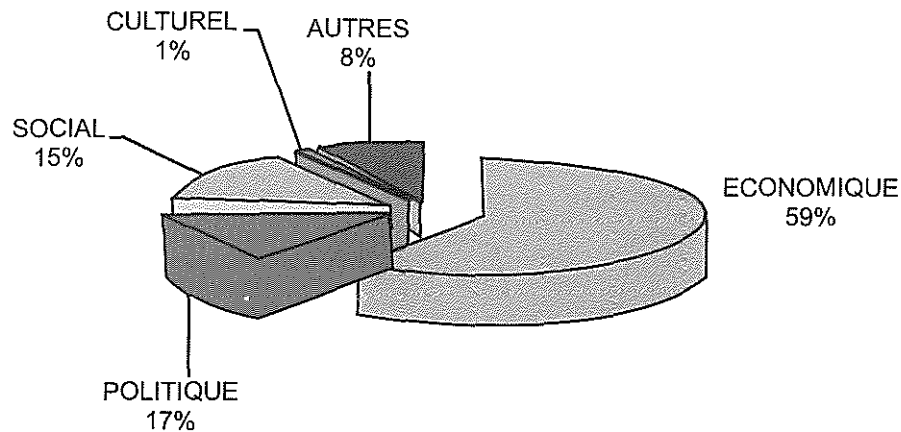

**CRÉDITS BUDGÉTAIRES DE FONCTIONNEMENT PAR ARTICLE
(INCLUANT L'AMORTISSEMENT DE LA DETTE PUBLIQUE)
EN GOURDES
EXERCICE 2009 - 2010**

ARTICLE	Montant	%
1-DEPENSES DE PERSONNEL	16,030,815,862	49.41%
2-DEPENSES DE SERVICES ET CHARGES DIVERSES	3,800,675,478	11.71%
3-ACHATS DE BIENS DE CONSOMMATION ET PETITS MATERIELS	2,221,964,500	6.85%
4-IMMOBILISATION CORPORELLE	361,151,000	1.11%
5-IMMOBILISATION INCORPORELLE	18,373,931	0.06%
7-SUBVENTIONS,QUOTES-PARTS ET CONTRIB.,ALLO, INDEMNISATIONS	5,411,536,555	16.68%
8-AMORTISSEMENT DE LA DETTE	745,342,546	2.30%
9-AUTRES DEPENSES PUBLIQUES	3,855,221,456	11.88%
TOTAL	32,445,081,327	100.00%

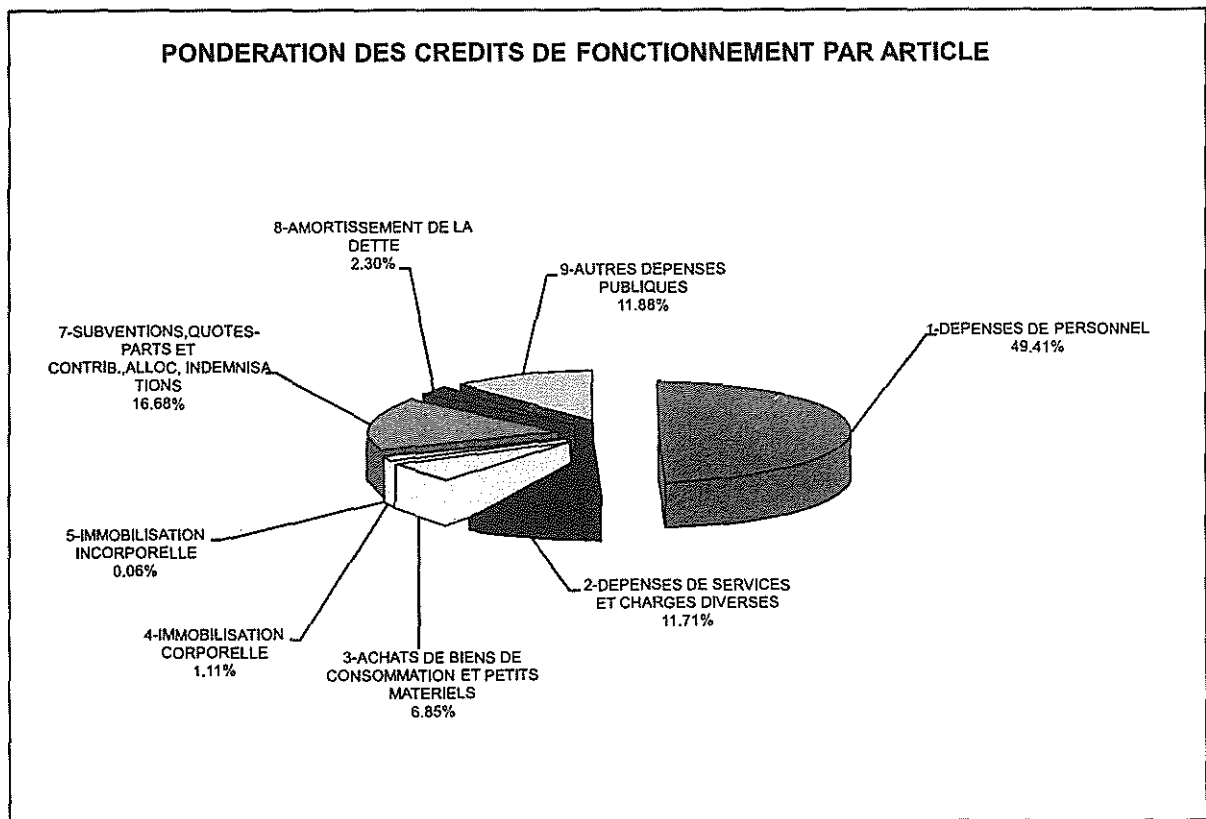

**CREDITS BUDGETAIRES
DU POUVOIR EXECUTIF**

POUVOIR EXÉCUTIF
CRÉDITS BUDGÉTAIRES PAR SECTEUR ET PAR NATURE
EN GOURDES
EXERCICE 2009-2010

SECTEUR	NATURE		TOTAL	
	Fonctionnement	Investissement	Montant	%
ECONOMIQUE	4,444,690,345	48,277,992,193	52,722,682,539	61.86%
POLITIQUE	9,025,307,706	2,933,514,058	11,958,821,764	14.03%
SOCIAL	8,277,072,027	4,597,646,111	12,874,718,138	15.11%
CULTUREL	665,073,482	173,142,224	838,215,706	0.98%
AUTRES ADMINISTRATIONS	6,831,867,476	0	6,831,867,476	8.02%
TOTAL	29,244,011,036	55,982,294,587	85,226,305,623	100.00%

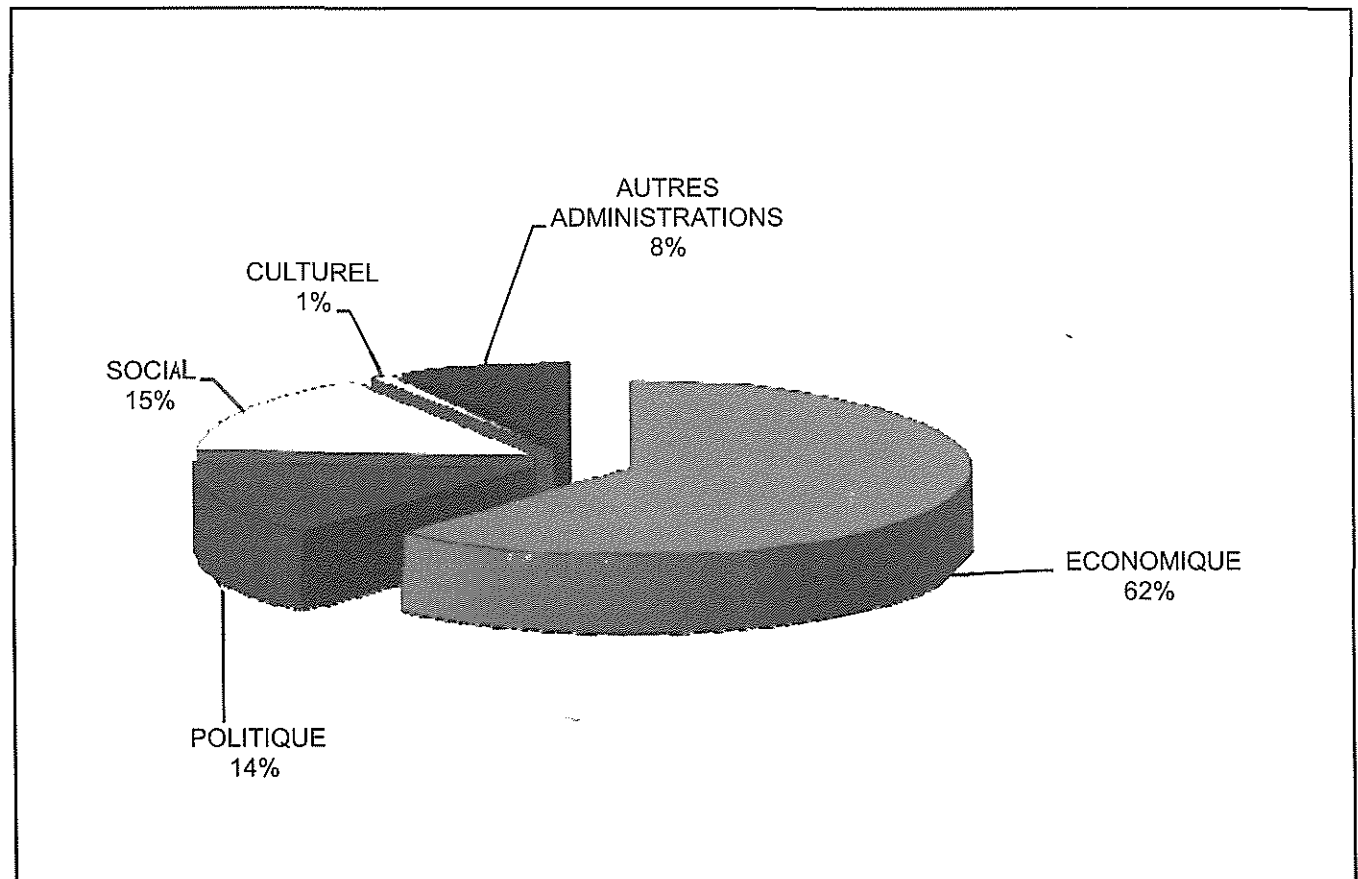

**POUVOIR EXECUTIF
SECTEUR ECONOMIQUE**

**POUVOIR EXÉCUTIF
CRÉDITS BUDGÉTAIRES DU SECTEUR ÉCONOMIQUE
PAR MINISTÈRE ET PAR NATURE**

**EN GOURDES
EXERCICE 2009-2010**

Ministère	NATURE		TOTAL	
	Fonctionnement	Investissement	Montant	%
MPCE	612,421,764	16,074,219,282	16,686,641,047	31.65%
MEF	2,260,541,302	3,610,856,504	5,871,397,807	11.14%
MARNDR	549,130,330	5,629,791,363	6,178,921,693	11.72%
MTPTC	588,485,591	22,234,474,258	22,822,959,849	43.29%
MCI	161,344,818	160,393,200	321,738,018	0.61%
MDE	175,529,478	458,857,586	634,387,064	1.20%
MT	97,237,061	109,400,000	206,637,061	0.39%
TOTAL	4,444,690,345	48,277,992,193	52,722,682,539	100.00%

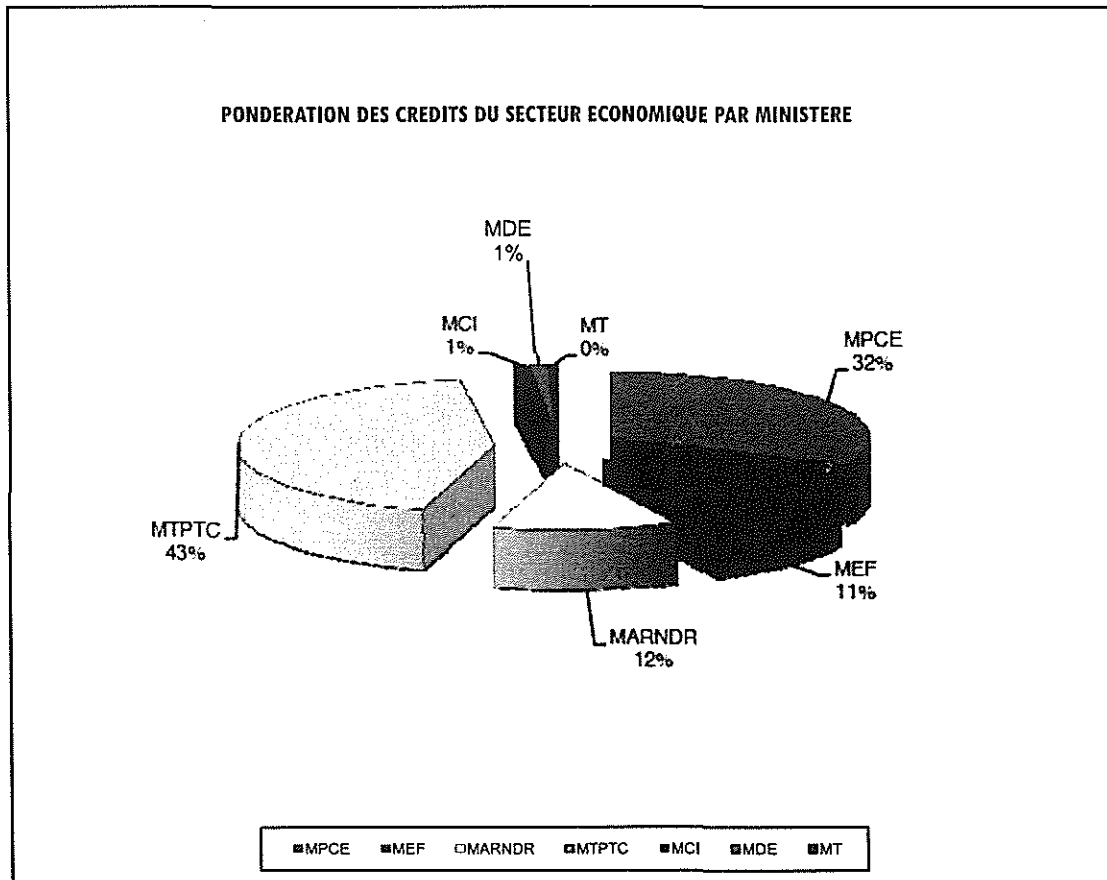

POUVOIR EXECUTIF
SECTEUR ECONOMIQUE

PRESENTATION ET CREDITS
DU MINISTERE DE LA PLANIFICATION
ET DE LA COOPERATION EXTERNE

1111.- MINISTÈRE DE LA PLANIFICATION ET DE LA COOPERATION EXTERNE (MPCE)

PRINCIPALES MISSIONS ET ATTRIBUTIONS

Les principales missions et attributions du Ministère de la Planification et de la Coopération Externe sont de:

- Elaborer des plans nationaux et améliorer les systèmes de planification devant permettre l'utilisation normale des ressources disponibles pour un développement économique et social équilibré;
- Formuler la politique nationale dans le domaine de l'Organisation et du Développement des Coopératives;
- Former des cadres moyens et supérieurs en planification, statistiques et économie appliquée, en priorité pour l'Administration Publique;
- Intégrer les apports de la coopération externe au cadre de planification nationale et coordonner sa participation au développement économique et social du pays.

STRUCTURE ORGANISATIONNELLE

Le Ministère de la Planification et de la Coopération Externe est organisé suivant une structure pyramidale placée sous l'autorité d'un Ministre. Les différents niveaux administratifs sont les suivants :

- Une Structure Centrale comprenant une Direction Générale assistée d'une Direction Administrative, de six (6) Directions Techniques, de deux (2) Unités de Coordination, d'une (1) Unité Informatique et de dix (10) Directions Départementales.
- Trois (3) Services Externes.

PRINCIPAUX OBJECTIFS POUR L'EXERCICE FISCAL 2009-2010

- Améliorer le système national de planification et de coordination de l'assistance externe;
- Mettre en place un nouveau Système National d'Investissement Public;
- Procéder au suivi et à l'évaluation systématiques des programmes et projets dans leurs différentes phases;
- Assurer la coordination et le suivi de la mise en œuvre du Document de Stratégie Nationale pour la Croissance et la Réduction de Pauvreté (DSNCRP);
- Assurer la régulation et l'efficacité du processus de budgétisation annuelle du Programme d'Investissement Public (PIP);
- □ Elaborer le cadre normatif et stratégique du développement: Schémas de développement et d'aménagement des territoires (national et régional) et les cadres légaux y afférents;
- Encadrer les Collectivités Territoriales dans la planification de leur développement et dans la mise en œuvre d'actions de développement;
- Promouvoir les activités de développement local et régional.

**1111-MINISTÈRE DE LA PLANIFICATION
ET DE LA COOPÉRATION EXTERNE**

CRÉDITS BUDGÉTAIRES PAR SECTION ET PAR NATURE

EN GOURDES

EXERCICE 2009-2010

SECTION	NATURE		TOTAL	
	Fonctionnement	Investissement	Montant	%
1111-1-Services internes	551,220,937	15,893,899,282	16,445,120,219	98.55%
1111-2-13- CTPEA	28,947,750	10,000,000	38,947,750	0.23%
1111-2-14- CNC	11,892,869	10,000,000	21,892,869	0.13%
1111-2-15- CNIGS	20,360,208	160,320,000	180,680,208	1.08%
TOTAL	612,421,764	16,074,219,282	16,686,641,047	99%

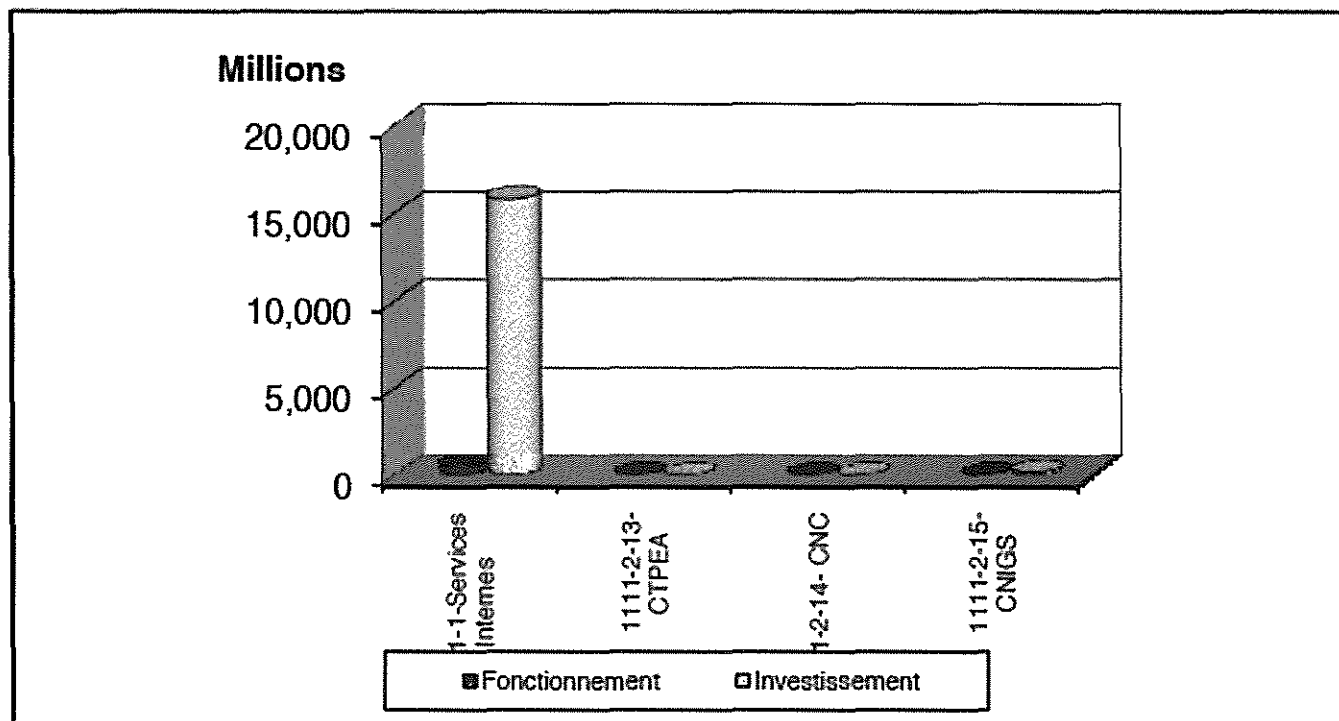

BUDGET EXERCICE 2009-2010
RÉPARTITION DES CRÉDITS PAR SECTION,
ARTICLE ET PROGRAMME

INSTITUTION	Crédit 09-10
TOTAL	88,942,900,943
1- POUVOIR EXECUTIF	85,226,305,623
11-SECTEUR ECONOMIQUE	52,722,682,539
1111- MINISTERE DE LA PLANIFICATION ET DE LA COOPERATION EXTERNE	16,686,641,047
1111-1-11 BUREAU DU MINISTRE	21,581,243
1 -DEPENSES DE PERSONNEL	15,534,532
2 DEPENSES DE SERVICES ET CHARGES DIVERSES	3,939,179
3 ACHATS DE BIENS DE CONSOMMATION ET PETIT MATERIELS	1,320,000
4 IMMOBILISATION CORPORELLE	396,389
9 AUTRES DEPENSES PUBLIQUES	391,143
1111-1-12 DIRECTION GENERALE	16,423,538,976
1 -DEPENSES DE PERSONNEL	179,806,611
2 DEPENSES DE SERVICES ET CHARGES DIVERSES	26,427,128
3 ACHATS DE BIENS DE CONSOMMATION ET PETIT MATERIELS	28,366,652
4 IMMOBILISATION CORPORELLE	12,019,423
7 SUBVENTIONS,QUOTES-PARTS ET CONTRIB.,ALLOC, INDEMNISATIONS	203,000,000
9 AUTRES DEPENSES PUBLIQUES	80,019,880
1111-1-12-51-PROGRAMME DE GESTION STRATEGIQUE DE L'ECONOMIE DU MPCE	86,297,644 ✓
9 AUTRES DEPENSES PUBLIQUES	86,297,644
1111-1-12-52-PROGRAMME DE DEVELOPPEMENT DES CAPACITES INSTITUTIONNELLES DU MPCE	124,784,200
9 AUTRES DEPENSES PUBLIQUES	124,784,200 ✓
1111-1-12-53-PROGRAMME D'AMENAGEMENT DU TERRITOIRE/ DEVELOPPEMENT LOCAL/ REGIONAL DU MPCE	3,491,676,398
9 AUTRES DEPENSES PUBLIQUES	3,491,676,398 ✓
1111-1-12-54-PROGRAMME D'INTERVENTION MULTISECTORIELLE DE L'USAID EN HAITI	10,243,596,000 ✓
9 AUTRES DEPENSES PUBLIQUES	10,243,596,000

1111-1-12-55-PROGRAMME D'INTERVENTION MULTISECTORIELLE DU CANADA EN HAITI	1,022,545,040 ✓
9 AUTRES DEPENSES PUBLIQUES	1,022,545,040
1111-1-12-57-PROGRAMME D'URGENCE DU GOUVERNEMENT	925,000,000 ✓
9 AUTRES DEPENSES PUBLIQUES	925,000,000
1111-2-13- CENTRE DE TECHNIQUES DE PLANIFICATION & D'ECONOMIE APPLIQUEE	38,947,750
1 -DEPENSES DE PERSONNEL	25,993,064
2 DEPENSES DE SERVICES ET CHARGES DIVERSES	654,686
3 ACHATS DE BIENS DE CONSOMMATION ET PETIT MATERIELS	1,200,000
4 IMMOBILISATION CORPORELLE	300,000
7 SUBVENTIONS,QUOTES-PARTS ET CONTRIB.,ALLOC, INDEMNISATIONS	450,000
9 AUTRES DEPENSES PUBLIQUES	350,000
1111-2-13-50-PROG. DE DVPT. DES CAPACITES INSTIT. DU CTPEA	10,000,000 ✓
9 AUTRES DEPENSES PUBLIQUES	10,000,000
1111-2-14- CONSEIL NATIONAL DES COOPERATIVES	21,892,869
1 -DEPENSES DE PERSONNEL	10,400,969
2 DEPENSES DE SERVICES ET CHARGES DIVERSES	599,000
3 ACHATS DE BIENS DE CONSOMMATION ET PETIT MATERIELS	562,900
4 IMMOBILISATION CORPORELLE	30,000
7 SUBVENTIONS,QUOTES-PARTS ET CONTRIB.,ALLOC, INDEMNISATIONS	0
9 AUTRES DEPENSES PUBLIQUES	300,000
1111-2-14-52-PROG. DE DVPT. DES CAPACITES INSTIT. DU CNC	10,000,000 ✓
9 AUTRES DEPENSES PUBLIQUES	10,000,000
1111-2-15- CENTRE NATIONAL DE L'INFORMATION GEOSPATIALE	180,680,208
7 SUBVENTIONS,QUOTES-PARTS ET CONTRIB.,ALLOC, INDEMNISATIONS	20,360,208
1111-2-15-52-PROG. DE DVPT. DES CAPACITES INSTIT. DU CNIGS	160,320,000 ✓
9 AUTRES DEPENSES PUBLIQUES	160,320,000

POUVOIR EXECUTIF
SECTEUR ECONOMIQUE

PRESENTATION ET CREDITS
DU MINISTERE DE L'ECONOMIE ET DES FINANCES

1112.- MINISTÈRE DE L'ÉCONOMIE ET DES FINANCES (MEF)

PRINCIPALES MISSIONS ET ATTRIBUTIONS

Les principales missions et attributions du Ministère de l'Economie et des Finances sont de:

- Formuler et mettre en application la politique économique et financière de l'Etat;
- Déterminer la politique fiscale de l'Etat, assurer la perception des impôts et taxes, gérer les biens de l'Etat;
- Coordonner les travaux d'élaboration du Budget Général de la République et en assurer l'exécution;
- Etablir, de concert avec la Banque Centrale, la politique monétaire du pays et en superviser l'exécution;
- Entreprendre des études de conjoncture et de prévisions économiques;

STRUCTURE ORGANISATIONNELLE

Le Ministère de l'Economie et des Finances est organisé suivant une structure pyramidale placée sous l'autorité d'un Ministre auquel est adjoind un Secrétaire d'Etat aux Finances. Les différents niveaux administratifs sont les suivants :

- Une Structure Centrale comprenant une Direction Générale assistée d'une Direction Administrative, de cinq (5) Directions Techniques, de deux (2) Unités Techniques, d'une (1) Unité de Coordination et de dix (10) Directions Départementales;
- Dix (10) Services Externes.

PRINCIPAUX OBJECTIFS POUR L'EXERCICE FISCAL 2009-2010

- Poursuivre les réformes au sein des organes de perception aux fins d'augmenter les recettes;
- Approfondir les réformes en cours pour une meilleure gestion des finances publiques;
- Renforcer les institutions de contrôle et de vérification;
- Améliorer la production et la distribution de données économiques et financières;
- Explorer et développer des axes stratégiques devant faciliter la relance économique.

**1112-MIN. DE L'ÉCONOMIE ET DES FINANCES (MEF)
CRÉDITS BUDGÉTAIRES PAR SECTION ET PAR NATURE
EN GOURDES
EXERCICE 2009-2010**

SECTION	NATURE		TOTAL	
	Fonctionnement	Investissement	Montant	%
1112-1-Services Internes	413,881,741	1,931,672,024	2,345,553,765	39.95%
1112-2-13-IHSI	65,312,942	22,000,000	87,312,942	1.49%
1112-2-14- DGB	65,864,913	11,000,000	76,864,913	1.31%
1112-2-15-DGI	627,255,376	151,000,000	778,255,376	13.26%
1112-2-16-AGD	926,655,936	140,000,000	1,066,655,936	18.17%
1112-2-17-BUREAU DU SEF	11,786,060	0	11,786,060	0.20%
1112-2-19-FAES	12,000,000	803,857,272	815,857,272	13.90%
1112-2-21-ULCC	36,381,304	15,000,000	51,381,304	0.88%
1112-2-22-ENAF	42,418,937	5,000,000	47,418,937	0.81%
1112-2-23-CII	1,041,697	0	1,041,697	0.02%
1112-2-24-FDF	8,365,156	0	8,365,156	0.14%
1112-2-25-IGF	49,577,241	5,000,000	54,577,241	0.93%
1112-2-26-BMPAD	0	526,327,208	526,327,208	8.96%
TOTAL	2,260,541,302	3,610,856,504	5,871,397,807	100%

Millions

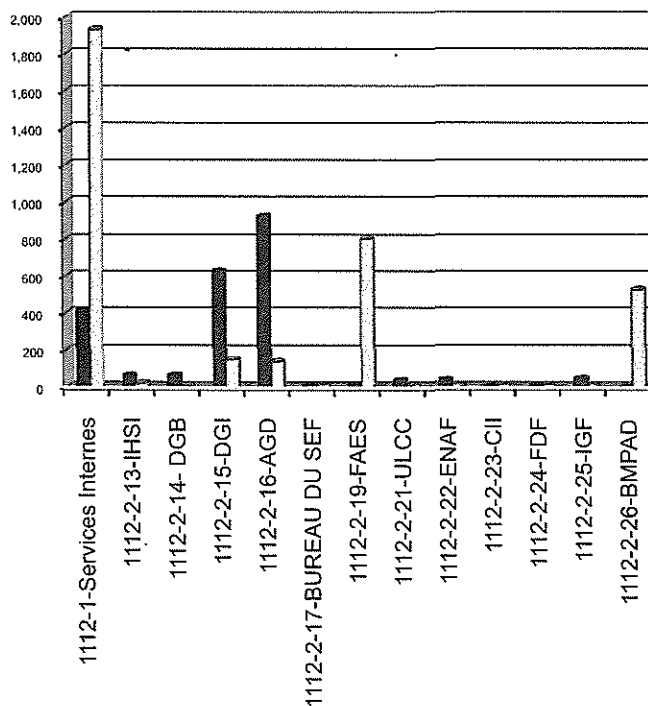

■ Fonctionnement

□ Investissement

**BUDGET EXERCICE 2009-2010
RÉPARTITION DES CRÉDITS PAR SECTION,
ARTICLE ET PROGRAMME**

BUDGET EXERCICE 2009-2010
RÉPARTITION DES CRÉDITS PAR SECTION,
ARTICLE ET PROGRAMME

INSTITUTION	Crédit 09-10
MINISTERE DE L'ÉCONOMIE ET DES FINANCES	5,871,397,807
1112-1-11-BUREAU DU MINISTRE	21,856,558
1 -DEPENSES DE PERSONNEL	15,093,058
2 DEPENSES DE SERVICES ET CHARGES DIVERSES	4,619,000
3 ACHATS DE BIENS DE CONSOMMATION ET PETITS MATERIELS	1,360,000
4 IMMOBILISATION CORPORELLE	300,000
9 AUTRES DEPENSES PUBLIQUES	484,500
1112-1-12 DIRECTION GENERALE	2,323,697,207
1 -DEPENSES DE PERSONNEL	213,383,899
2 DEPENSES DE SERVICES ET CHARGES DIVERSES	32,729,531
3 ACHATS DE BIENS DE CONSOMMATION ET PETITS MATERIELS	21,269,998
4 IMMOBILISATION CORPORELLE	27,884,808
7 SUBVENTIONS,QUOTES-PARTS ET CONTRIB.,ALLOC, INDEMNISATIONS	1,956,947
9 AUTRES DEPENSES PUBLIQUES	94,800,000
1112-1-12-51-PROGRAMME DE GESTION STRATEGIQUE DE L'ECONOMIE DU MEF	533,912,024
9 AUTRES DEPENSES PUBLIQUES	533,912,024 ✓
1112-1-12-52-PROGRAMME DE DEVELOPPEMENT DES CAPACITES INSTITUTIONNELLES DU MEF	1,395,760,000
9 AUTRES DEPENSES PUBLIQUES	1,395,760,000
1112-1-12-53-PROGRAMME D'AMENAG. DU TERRIT ET DVP LOCAL DU MEF	2,000,000 ✓
9 AUTRES DEPENSES PUBLIQUES	2,000,000
1112-2-13-INSTITUT HAITIEN DE STATISTIQUE & D'INFORMATIQUE	87,312,942
1 -DEPENSES DE PERSONNEL	46,462,485
2 DEPENSES DE SERVICES ET CHARGES DIVERSES	5,867,000
3 ACHATS DE BIENS DE CONSOMMATION ET PETITS MATERIELS	4,698,000
4 IMMOBILISATION CORPORELLE	2,150,457
7 SUBVENTIONS,QUOTES-PARTS ET CONTRIB.,ALLOC, INDEMNISATIONS	35,000
9 AUTRES DEPENSES PUBLIQUES	6,100,000



1112-2-13-51-PROGRAMME DE GESTION STRATEGIQUE DE L'ECONOMIE DE L'IHSI ✓	22,000,000 ✓
9 AUTRES DEPENSES PUBLIQUES	22,000,000
1112-2-14- DIRECTION GENERALE DU BUDGET	76,864,913
1 -DEPENSES DE PERSONNEL	38,463,732
2 DEPENSES DE SERVICES ET CHARGES DIVERSES	7,605,231
3 ACHATS DE BIENS DE CONSOMMATION ET PETITS MATERIELS	8,867,674
4 IMMOBILISATION CORPORELLE	4,098,750
7 SUBVENTIONS,QUOTES-PARTS ET CONTRIB.,ALLOC, INDEMNISATIONS	100,000
9 AUTRES DEPENSES PUBLIQUES	6,729,526
1112-2-14-52-PROG.DE DVP DES CAPACITES INSTIT. DE LA DGB ✓	11,000,000 ✓
9 AUTRES DEPENSES PUBLIQUES	11,000,000
1112-2-15-DIRECTION GENERALE DES IMPOTS	778,255,376
1 -DEPENSES DE PERSONNEL	481,872,652
2 DEPENSES DE SERVICES ET CHARGES DIVERSES	92,536,882
3 ACHATS DE BIENS DE CONSOMMATION ET PETITS MATERIELS	26,501,841
4 IMMOBILISATION CORPORELLE	16,344,001
7 SUBVENTIONS,QUOTES-PARTS ET CONTRIB.,ALLOC, INDEMNISATIONS	1,000,000
9 AUTRES DEPENSES PUBLIQUES	9,000,000
1112-2-15-52-PROG.DE DVP DES CAPACITES INSTIT. DE LA DGI ✓	151,000,000 ✓
9 AUTRES DEPENSES PUBLIQUES	151,000,000
1112-2-16-ADMINISTRATION GENERALE DES DOUANES	1,066,655,936
1 -DEPENSES DE PERSONNEL	545,167,805
2 DEPENSES DE SERVICES ET CHARGES DIVERSES	306,090,147
3 ACHATS DE BIENS DE CONSOMMATION ET PETITS MATERIELS	44,906,699
4 IMMOBILISATION CORPORELLE	24,391,285
5 IMMOBILISATION INCORPORELLE	0
7 SUBVENTIONS,QUOTES-PARTS ET CONTRIB.,ALLOC, INDEMNISATIONS	500,000
9 AUTRES DEPENSES PUBLIQUES	5,600,000
1112-2-16-51-PROGRAMME DE GESTION STRATEGIQUE DE L'ECONOMIE AGD ✓	140,000,000 ✓
9 AUTRES DEPENSES PUBLIQUES	140,000,000

Special No. 9 - Vendredi 9 Octobre 2009

<< LE MONITEUR >>

BUDGET EXERCICE 2009-2010
RÉPARTITION DES CRÉDITS PAR SECTION,
ARTICLE ET PROGRAMME

INSTITUTION	Crédit 09-10
1112-2-17-BUREAU DU SECRETAIRE D'ETAT DES FINANCES	11,786,060
1 -DEPENSES DE PERSONNEL	5,388,860
2 DEPENSES DE SERVICES ET CHARGES DIVERSES	2,602,080
3 ACHATS DE BIENS DE CONSOMMATION ET PETIT MATERIELS	1,481,120
4 IMMOBILISATION CORPORELLE	100,000
7 SUBVENTIONS,QUOTES-PARTS ET CONTRIB.,ALLOC, INDEMNISATIONS	214,000
9 AUTRES DEPENSES PUBLIQUES	2,000,000
1112-2-19-FONDS D'ASSISTANCE ECONOMIQUE & SOCIALE	815,857,272
7 SUBVENTIONS,QUOTES-PARTS ET CONTRIB.,ALLOC, INDEMNISATIONS	12,000,000
1112-2-19-54-PROGRAMME D'AMENAGEMENT DU TERRITOIRE/ DEVELOPPEMENT LOCAL DU MEF (VOLET FAES) ✓	803,857,272 ✓
9 AUTRES DEPENSES PUBLIQUES	803,857,272
1112-2-21-UNITE DE LUTTE CONTRE LA CORRUPTION	51,381,304
7 SUBVENTIONS,QUOTES-PARTS ET CONTRIB.,ALLOC, INDEMNISATIONS	36,381,304
1112-2-21-51-PROGRAMME DE GESTION STRATEGIQUE DE L'ECONOMIE DE L'ULCC ✓	15,000,000 ✓
9 AUTRES DEPENSES PUBLIQUES	15,000,000
1112-2-22-ECOLE NATIONALE D'ADMINISTRATION FINANCIERE	47,418,937
7 SUBVENTIONS,QUOTES-PARTS ET CONTRIB.,ALLOC, INDEMNISATIONS	42,418,937
1112-2-22-52-PROGRAMME DE DEVELOPPEMENT DES CAPACITES INSTITUTIONNELLES DE L'ENAF ✓	5,000,000 ✓
9 AUTRES DEPENSES PUBLIQUES	5,000,000
1112-2-23-COMMISSION INTERMINISTERIELLE DES INVESTISSEMENTS	1,041,697
7 SUBVENTIONS,QUOTES-PARTS ET CONTRIB.,ALLOC, INDEMNISATIONS	1,041,697
1112-2-24-FONDS DE DEVELOPPEMENT FRONTALIER	8,365,156
7 SUBVENTIONS,QUOTES-PARTS ET CONTRIB.,ALLOC, INDEMNISATIONS	8,365,156
1112-2-25-INSPECTION GENERALE DES FINANCES	54,577,241

1 -DEPENSES DE PERSONNEL	20,773,781
2 DEPENSES DE SERVICES ET CHARGES DIVERSES	13,064,960
3 ACHATS DE BIENS DE CONSOMMATION ET PETITS MATERIELS	7,792,600
4 IMMOBILISATION CORPORELLE	2,012,800
5 IMMOBILISATION INCORPORELLE	659,100
7 SUBVENTIONS,QUOTES-PARTS ET CONTRIB.,ALLOC, INDEMNISATIONS	720,000
9 AUTRES DEPENSES PUBLIQUES	4,554,000
1112-2-25-52-PROGRAMME DE DEVELOPPEMENT DES CAPACITES INSTITUTIONNELLES DE L'IGF ✓	5,000,000 ✓
9 AUTRES DEPENSES PUBLIQUES	5,000,000
1112-2-26- BUREAU DE MONETISATION	526,327,208
1112-2-26-54-PROGRAMME D'INTERVENTIONS DU BUREAU DE MONETISATION ✓	526,327,208 ✓
9 AUTRES DEPENSES PUBLIQUES	526,327,208

POUVOIR EXECUTIF
SECTEUR ECONOMIQUE

PRESENTATION ET CREDITS
DU MINISTERE DE L'AGRICULTURE,
DES RESSOURCES NATURELLES ET DU
DEVELOPPEMENT RURAL

1113.- MINISTÈRE DE L'AGRICULTURE, DES RESSOURCES NATURELLES ET DU DÉVELOPPEMENT RURAL (MARNDR)

PRINCIPALES MISSIONS ET ATTRIBUTIONS

Les principales missions et attributions du MARNDR sont de :

- Formuler, appliquer, orienter et faire respecter la politique du Gouvernement dans les domaines de l'agriculture, de l'élevage, des ressources naturelles renouvelables et du développement rural;
- Orienter, organiser et encourager la recherche agricole et faciliter la vulgarisation des résultats;
- Participer à la réalisation du cadastre physique et juridique des aires rurales en vue d'en faciliter l'aménagement et la valorisation;
- Coordonner l'assistance technique et financière accordée aux Organismes Gouvernementaux et non Gouvernementaux dans les domaines de l'agriculture, de l'élevage, des ressources naturelles renouvelables et du développement rural;
- Entretenir des relations avec les institutions étrangères publiques ou privées, internationales ou régionales œuvrant dans le Secteur Agricole.

STRUCTURE ORGANISATIONNELLE

Le Ministère de l'Agriculture, des Ressources Naturelles et du Développement Rural est organisé suivant une structure pyramidale placée sous l'autorité d'un Ministre auquel sont adjoints deux Secrétaires d'Etat. Les différents niveaux administratifs sont les suivants:

- Une Structure Centrale comprenant une Direction Générale assistée d'une Direction Administrative, de cinq (5) Directions Techniques, d'une (1) Unité de Coordination et de dix (10) Directions Départementales;
- Deux (2) Services Externes

PRINCIPAUX OBJECTIFS POUR L'EXERCICE FISCAL 2009-2010

- Promouvoir une agriculture durable et une meilleure gestion du foncier;
- Améliorer le cadre managérial et de pilotage du secteur agricole;
- Promouvoir le développement des filières agro-alimentaires;
- Mettre en place des infrastructures d'appui à la production agricole;
- Promouvoir l'élevage, la pêche et l'aquaculture;
- Contribuer à la sécurité alimentaire.

**1113-MIN. DE L'AGR. DES RES. NAT.& DU DEV. RUR. (MARNDR)
CRÉDITS BUDGÉTAIRES PAR SECTION ET PAR NATURE
EN GOURDES
EXERCICE 2009-2010**

SECTION	NATURE		TOTAL	
	Fonctionnement	Investissement	Montant	%
1113-1-Services Internes	409,539,000	5,574,791,363	5,984,330,363	96.85%
1113-2-13-ODVA	75,834,130	45,000,000	120,834,130	1.96%
1113-2-14-INARA	46,957,200	10,000,000	56,957,200	0.92%
1113-2-15-BSEA	16,800,000	0	16,800,000	0.27%
TOTAL	549,130,330	5,629,791,363	6,178,921,693	100.00%

Millions

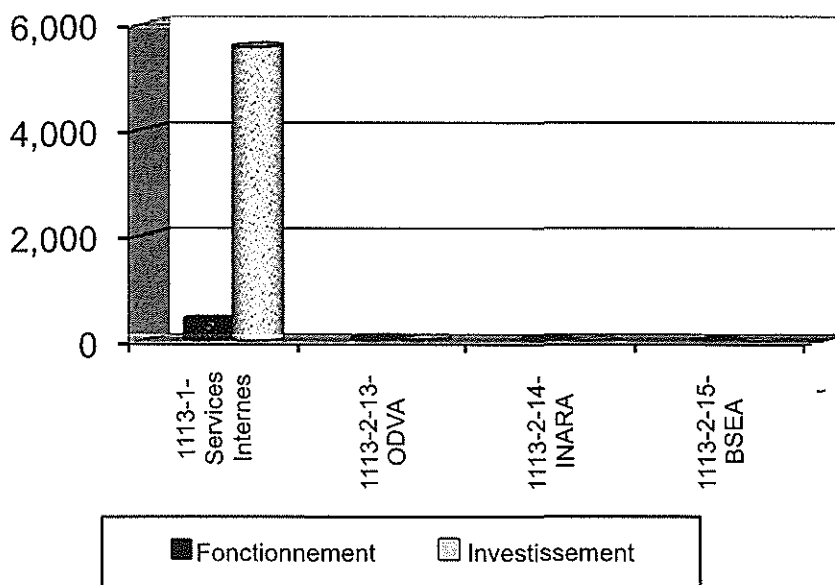

**BUDGET EXERCICE 2009-2010
RÉPARTITION DES CRÉDITS PAR SECTION,
ARTICLE ET PROGRAMME**

BUDGET EXERCICE 2009-2010
RÉPARTITION DES CRÉDITS PAR SECTION,
ARTICLE ET PROGRAMME

INSTITUTION	Crédit 09-10
1113-MINISTÈRE DE L'AGRICULTURE, DES RESSOURCES NATURELLES & DU DÉVELOPPEMENT RURAL	6,178,921,693
1113-1-11 BUREAU DU MINISTRE	18,192,600
1 -DEPENSES DE PERSONNEL	12,930,000
2 DEPENSES DE SERVICES ET CHARGES DIVERSES	1,649,000
3 ACHATS DE BIENS DE CONSOMMATION ET PETITS MATÉRIELS	1,633,600
4 IMMOBILISATION CORPORELLE	480,000
7 SUBVENTIONS,QUOTES-PARTS ET CONTRIB.,ALLOC, INDEMNISATIONS	1,500,000
1113-1-12 DIRECTION GÉNÉRALE	5,966,137,763
1 -DEPENSES DE PERSONNEL	325,263,400
2 DEPENSES DE SERVICES ET CHARGES DIVERSES	18,383,000
3 ACHATS DE BIENS DE CONSOMMATION ET PETITS MATÉRIELS	25,950,000
4 IMMOBILISATION CORPORELLE	5,750,000
9 AUTRES DEPENSES PUBLIQUES	16,000,000
1113-1-12-52-PROGRAMME DE DÉVELOPPEMENT DES CAPACITÉS INSTITUTIONNELLES DU MARNDR ✓	147,163,216 ✓
9 AUTRES DEPENSES PUBLIQUES	147,163,216
1113-1-12-53-PROGRAMME DE DÉVELOPPEMENT DU SECTEUR AGRICOLE ✓	4,133,970,016 ✓
9 AUTRES DEPENSES PUBLIQUES	4,133,970,016
1113-1-12-54-PROGRAMME SECURITE ALIMENTAIRE (FINANCEMENT DE L'UE) ✓	798,138,000 ✓
9 AUTRES DEPENSES PUBLIQUES	798,138,000
1113-1-12-55-PROGRAMME DE PROTECTION ET REHABILITATION DE L' ENVIRONNEMENT DU MARNDR ✓	495,520,131
9 AUTRES DEPENSES PUBLIQUES	495,520,131 ✓
1113-2-13-ORGANISME DE DÉVELOPPEMENT DE LA VALLÉE DE L'ARTIBONITE	120,834,130
1 -DEPENSES DE PERSONNEL	74,065,130
2 DEPENSES DE SERVICES ET CHARGES DIVERSES	370,000
3 ACHATS DE BIENS DE CONSOMMATION ET PETITS MATÉRIELS	899,000
4 IMMOBILISATION CORPORELLE	500,000

5	IMMOBILISATION INCORPORELLE	0
9	AUTRES DEPENSES PUBLIQUES	0
	1113-2-13-59-PROGRAMME DE DEVELOPPEMENT DU SECTEUR AGRICOLE (ODVA) ✓	45,000,000 ✓
9	AUTRES DEPENSES PUBLIQUES	45,000,000
	1113-2-14-INSTITUT NATIONAL DE LA REFORME AGRAIRE	56,957,200
1	-DEPENSES DE PERSONNEL	41,409,451
2	DEPENSES DE SERVICES ET CHARGES DIVERSES	881,601
3	ACHATS DE BIENS DE CONSOMMATION ET PETITS MATERIELS	2,680,661
9	AUTRES DEPENSES PUBLIQUES	1,985,487
	1113-2-14-59-PROGRAMME DE DEVELOPPEMENT DU SECTEUR AGRICOLE (INARA) ✓	10,000,000 ✓
9	AUTRES DEPENSES PUBLIQUES	10,000,000
	1113-2-15-BUREAU DU SECRETAIRE D'ETAT A L'AGRICULTURE	16,800,000
9	AUTRES DEPENSES PUBLIQUES	16,800,000

POUVOIR EXECUTIF
SECTEUR ECONOMIQUE

PRESENTATION ET CREDITS
DU MINISTERE DES TRAVAUX PUBLICS, TRANSPORTS
ET COMMUNICATIONS

1114.- MINISTÈRE DES TRAVAUX PUBLICS, TRANSPORTS ET COMMUNICATIONS (MTPTC)

PRINCIPALES MISSIONS ET ATTRIBUTIONS

Les principales missions et attributions du Ministère des Travaux Publics, Transports et Communications sont de:

- Concevoir, définir et concrétiser la politique du Pouvoir Exécutif dans les domaines : Travaux Publics, Transports, Communications, Eau Potable, Energie Electrique, etc.;
- Etablir les règlements d'urbanisme et les normes techniques de construction;
- Réglementer et contrôler les services fournis par des entités publiques et privées agissant dans les différents domaines relevant de la compétence des TPTC;

STRUCTURE ORGANISATIONNELLE

Le Ministère des Travaux Publics, Transports et Communications est organisé suivant une structure pyramidale placée sous l'autorité d'un Ministre. Les différents niveaux administratifs sont les suivants :

- Une Structure Centrale comprenant une Direction Générale assistée d'une Coordination des Unités Techniques, d'une Direction Administrative, de cinq (5) Directions Techniques, d'une (1) Unité de Coordination et de dix (10) Directions Départementales.
- Huit (8) Services Externes.

PRINCIPAUX OBJECTIFS POUR L'EXERCICE FISCAL 2009-2010

- Assurer la mobilité des hommes et des marchandises sur le territoire national;
- Promouvoir un développement équilibré et équitable du système de transport;
- Rapprocher les services du citoyen et rendre accessibles aux usagers menacés d'exclusion des services essentiels;
- Moderniser le secteur de communication;
- Favoriser l'intégration d'Haïti dans la zone Caraïbe et dans le commerce international;
- Améliorer le cadre managérial et de pilotage du secteur des travaux publics, transports et communications.

**1114-MIN. DES TRAV. PUB. TRANSP. & COMM. (MTPTC)
CRÉDITS BUDGÉTAIRES PAR SECTION ET PAR NATURE
EN GOURDES
EXERCICE 2009-2010**

SECTION	NATURE		TOTAL	
	Fonctionnement	Investissement	Montant	%
1114-1-Services Internes	407,255,395	21,976,578,302	22,383,833,697	98.08%
1114-2-13-SNEP	13,108,331	239,514,000	252,622,331	1.11%
1114-2-15-LNBTP	13,000,909	0	13,000,909	0.06%
1114-2-16-ONACA	28,629,379	10,000,000	38,629,379	0.17%
1114-2-17-SEMANAH	15,060,311	0	15,060,311	0.07%
1114-2-18-CONATEL	9,451,540	0	9,451,540	0.04%
1114-2-19-BME	36,632,199	0	36,632,199	0.16%
1114-2-20-FER	5,347,527	0	5,347,527	0.02%
1114-2-21-CNE	60,000,000	0	60,000,000	0.26%
1114-2-22-CAMEP	0	8,381,956	8,381,956	0.04%
Total	588,485,591	22,234,474,258	22,822,959,849	100.00%

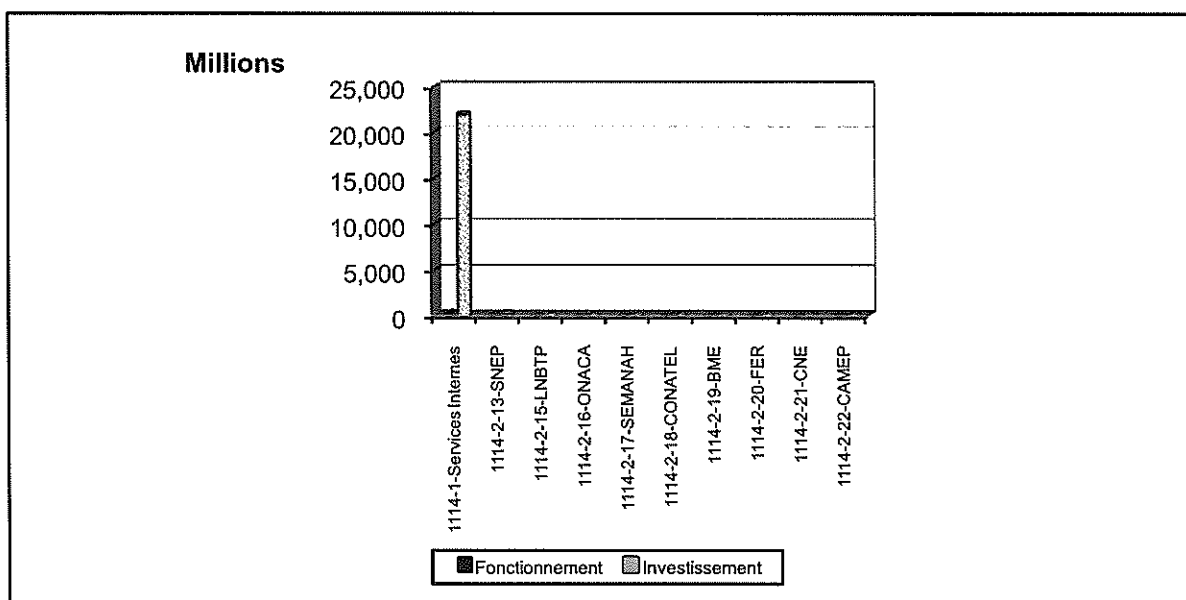

**BUDGET EXERCICE 2009-2010
RÉPARTITION DES CRÉDITS PAR SECTION,
ARTICLE ET PROGRAMME**

BUDGET EXERCICE 2009-2010
RÉPARTITION DES CRÉDITS PAR SECTION,
ARTICLE ET PROGRAMME

INSTITUTION	Crédit 09-10
1114-MINISTERE DES TRAVAUX PUBLICS, TRANSPORTS & COMMUNICATIONS	22,822,959,849
1114-1-11 BUREAU DU MINISTRE	33,114,046
1 -DEPENSES DE PERSONNEL	19,699,466
2 DEPENSES DE SERVICES ET CHARGES DIVERSES	1,840,004
3 ACHATS DE BIENS DE CONSOMMATION ET PETITS MATERIELS	804,576
4 IMMOBILISATION CORPORELLE	600,000
7 SUBVENTIONS,QUOTES-PARTS ET CONTRIB.,ALLOC, INDEMNISATIONS	170,000
9 AUTRES DEPENSES PUBLIQUES	10,000,000
1114-1-12 DIRECTION GENERALE	22,350,719,651
1 -DEPENSES DE PERSONNEL	273,174,273
2 DEPENSES DE SERVICES ET CHARGES DIVERSES	48,314,284
3 ACHATS DE BIENS DE CONSOMMATION ET PETITS MATERIELS	40,652,792
4 IMMOBILISATION CORPORELLE	10,000,000
7 SUBVENTIONS,QUOTES-PARTS ET CONTRIB.,ALLOC, INDEMNISATIONS	2,000,000
9 AUTRES DEPENSES PUBLIQUES	0
1114-1-12-62-PROGRAMME DE RENFORCEMENT DU SECTEUR ENERGIE / ELECTRICITE ✓	864,575,476 ✓
9 AUTRES DEPENSES PUBLIQUES	864,575,476
1114-12-63-PROGRAMME D'ACTIONS LUTTE CONTRE LA PAUVRETE - VOLET TRANSPORTS ✓	357,122,678 ✓
9 AUTRES DEPENSES PUBLIQUES	357,122,678
1114-12-64-PROGRAMME DE STRATEGIE DE PREVENTION DE CRISE ✓	115,000,000 ✓
9 AUTRES DEPENSES PUBLIQUES	115,000,000
1114-12-65-PROGRAMME D'INFRASTRUCTURES ROUTIERES EN SUPPORT A LA CROISSANCE ✓	7,968,672,382 ✓
9 AUTRES DEPENSES PUBLIQUES	7,968,672,382
1114-12-66-PROGRAMME NATIONAL DE SUPPORT A L'AGRICULTURE ET AU TOURISME ✓	5,279,086,304 ✓
9 AUTRES DEPENSES PUBLIQUES	5,279,086,304

1114-12-67-REHABILITATION ET CONSTRUCTION D'OUVRAGES D'ART ✓	309,976,667 ✓
9 AUTRES DEPENSES PUBLIQUES	309,976,667
1114-12-68-SOUS-PROGRAMME DE REHABILITATION URBAINE 2008-2009 ✓	2,660,610,083 ✓
9 AUTRES DEPENSES PUBLIQUES	2,660,610,083
1114-12-69-PROGRAMME DE REMISE EN ETAT DE L'INFRASTRUCTURE ECONOMIQUE DE BASE: Travaux divers (1493/SF-HA) ✓	490,355,786 ✓
9 AUTRES DEPENSES PUBLIQUES	490,355,786
1114-12-70-PROGRAMME DE REMISE EN ETAT DE L'INFRASTRUCTURE ECONOMIQUE DE BASE: Supervision ✓	90,101,714 ✓
9 AUTRES DEPENSES PUBLIQUES	90,101,714
1114-12-71-PROGRAMME DE REMISE EN ETAT DE L'INFRASTRUCTURE ECONOMIQUE DE BASE: VOLET ETUDES (1493/SF-HA) ✓	90,819,402 ✓
9 AUTRES DEPENSES PUBLIQUES	90,819,402
1114-12-72-PROGRAMME D'ENTRETIEN DU RESEAU ROUTIER (Hors FER) ✓	25,000,000 ✓
9 AUTRES DEPENSES PUBLIQUES	25,000,000
1114-12-73-PROGRAMME D'INTERVENTION DU FER ✓	1,082,568,729 ✓
9 AUTRES DEPENSES PUBLIQUES	1,082,568,729
1114-12-74-PROGRAMME DE RENFORCEMENT DES CAPACITES DU MTPTC ✓	35,130,400 ✓
9 AUTRES DEPENSES PUBLIQUES	35,130,400
1114-12-75-PROGRAMME D'URGENCE POST CYCLONIQUE (IDA) ✓	273,653,600
9 AUTRES DEPENSES PUBLIQUES	273,653,600
1114-12-76-PROGRAMME EAU POTABLE ET ASSAINISSEMENT ✓	2,333,905,081 ✓
9 AUTRES DEPENSES PUBLIQUES	2,333,905,081
1114-2-13-SERVICE NATIONAL D'EAU POTABLE	252,622,331
1 -DEPENSES DE PERSONNEL	12,119,150
2 DEPENSES DE SERVICES ET CHARGES DIVERSES	395,968
3 ACHATS DE BIENS DE CONSOMMATION ET PETITS MATERIELS	593,213
4 IMMOBILISATION CORPORELLE	0
7 SUBVENTIONS,QUOTES-PARTS ET CONTRIB.,ALLOC, INDEMNISATIONS	0
1114-2-13-64-PROGRAMME EAU POTABLE ET ASSAINISSEMENT DU SERVICE NATIONAL D'EAU POTABLE (SNEP)	239,514,000
9 AUTRES DEPENSES PUBLIQUES	239,514,000

BUDGET EXERCICE 2009-2010
RÉPARTITION DES CRÉDITS PAR SECTION,
ARTICLE ET PROGRAMME

INSTITUTION	Crédit 09-10
1114-2-15-LABORATOIRE NATIONAL DE BATIMENTS & DES TRAVAUX PUBLICS	13,000,909
1 -DEPENSES DE PERSONNEL	11,757,424
2 DEPENSES DE SERVICES ET CHARGES DIVERSES	404,992
3 ACHATS DE BIENS DE CONSOMMATION ET PETITS MATERIELS	756,000
4 IMMOBILISATION CORPORELLE	82,493
7 SUBVENTIONS,QUOTES-PARTS ET CONTRIB.,ALLOC, INDEMNISATIONS	0
1114-2-16-OFFICE NATIONAL DU CADASTRE	38,629,379
1 -DEPENSES DE PERSONNEL	27,083,766
2 DEPENSES DE SERVICES ET CHARGES DIVERSES	733,613
3 ACHATS DE BIENS DE CONSOMMATION ET PETITS MATERIELS	812,000
4 IMMOBILISATION CORPORELLE	0
1114-2-16-52-PROGRAMME DE DEVELOPPEMENT DES CAPACITES INSTITUTIONNELLES/ONACA	10,000,000
9 AUTRES DEPENSES PUBLIQUES	10,000,000
1114-2-17- SERVICES MARITIMES ET DE NAVIGATION D'HAITI	15,060,311
1 -DEPENSES DE PERSONNEL	12,359,919
2 DEPENSES DE SERVICES ET CHARGES DIVERSES	553,522
3 ACHATS DE BIENS DE CONSOMMATION ET PETITS MATERIELS	942,467
4 IMMOBILISATION CORPORELLE	1,204,403
7 SUBVENTIONS,QUOTES-PARTS ET CONTRIB.,ALLOC, INDEMNISATIONS	0
1114-2-18-CONSEIL NATIONAL DES TELECOMMUNICATIONS	9,451,540
1 -DEPENSES DE PERSONNEL	7,886,108
3 ACHATS DE BIENS DE CONSOMMATION ET PETITS MATERIELS	122,820
7 SUBVENTIONS,QUOTES-PARTS ET CONTRIB.,ALLOC, INDEMNISATIONS	1,442,612
1114-2-19-BUREAU DES MINES ET DE L'ENERGIE	36,632,199
1 -DEPENSES DE PERSONNEL	30,897,167
2 DEPENSES DE SERVICES ET CHARGES DIVERSES	1,905,826
3 ACHATS DE BIENS DE CONSOMMATION ET PETITS MATERIELS	3,140,200

4	IMMOBILISATION CORPORELLE	189,006
9	AUTRES DEPENSES PUBLIQUES	500,000
	1114-2-19-52-PROGRAMME DE DEVELOPPEMENT DU BUREAU DES MINES ET ENERGIE ✓	0 ✓
9	AUTRES DEPENSES PUBLIQUES	0
	1114-2-20-FONDS D'ENTRETIEN ROUTIER	5,347,527
7	SUBVENTIONS,QUOTES-PARTS ET CONTRIB.,ALLOC, INDEMNISATIONS	5,347,527
	1114-2-21-CENTRE NATIONAL DES EQUIPEMENTS	60,000,000
7	SUBVENTIONS,QUOTES-PARTS ET CONTRIB.,ALLOC, INDEMNISATIONS	60,000,000
	1114-2-22- CENTRALE AUTONOME METROPOLITAINE D'EAU POTABLE	8,381,956
	1114-2-22-50-PROGRAMME D'INTERVENTIONS DE LA CAMEP ✓	8,381,956 ✓
9	AUTRES DEPENSES PUBLIQUES	8,381,956

POUVOIR EXECUTIF
SECTEUR ECONOMIQUE

PRESENTATION ET CREDITS
DU MINISTERE DU COMMERCE ET DE L'INDUSTRIE

1115.- MINISTÈRE DU COMMERCE ET DE L'INDUSTRIE (MCI)

PRINCIPALES MISSIONS ET ATTRIBUTIONS

Les principales missions et attributions du Ministère du Commerce et de l'Industrie sont de :

- Formuler et appliquer la politique du Gouvernement en matière Commerciale et Industrielle;
- Etudier toute mesure tendant à promouvoir le Développement du Commerce et de l'Industrie;
- Définir et coordonner les activités de Promotion Commerciale et Industrielle à l'étranger.

STRUCTURE ORGANISATIONNELLE

Le Ministère du Commerce et de l'Industrie est organisé suivant une structure pyramidale placée sous l'autorité d'un Ministre. Les différents niveaux administratifs sont les suivants :

- Une Structure Centrale comprenant une Direction Générale assistée d'une Direction Administrative et de sept (7) Directions Techniques.
- Quatre (4) Services Externes.

PRINCIPAUX OBJECTIFS POUR L'EXERCICE FISCAL 2009-2010

- Encourager les échanges commerciaux compétitifs;
- Dynamiser l'effort d'incitation à l'investissement privé et spécifiquement à l'investissement direct étranger;
- Reconquérir des parts de marchés;
- Etendre les standards et normes internationaux tant à la production qu'à la commercialisation des biens et services;
- Promouvoir la relance de l'industrie légère et de l'artisanat;
- □ Rendre les services du Ministère disponibles sur l'ensemble du territoire national;
- Améliorer la gouvernance du secteur des affaires.

1115-MIN. DU COMMERCE ET DE L'INDUSTRIE
CRÉDITS BUDGÉTAIRES PAR SECTION ET PAR NATURE
EN GOURDES
EXERCICE 2009-2010

SECTION	NATURE		TOTAL	
	Fonctionnement	Investissement	Montant	%
1115-1-Services Interne	123,724,280	160,393,200	284,117,480	88.31%
1115-2-13 OFFICE DES POSTES D'HAÏTI	7,472,447	0	7,472,447	2.32%
1115-2-15 DIRECTION GENERALE DES ZONES FRANCHES	17,932,368	0	17,932,368	5.57%
1115-2-16 CENTRE DE FACILITATION DES INVESTISSEMENTS	12,215,723	0	12,215,723	3.80%
TOTAL	161,344,818	160,393,200	321,738,018	100.00%

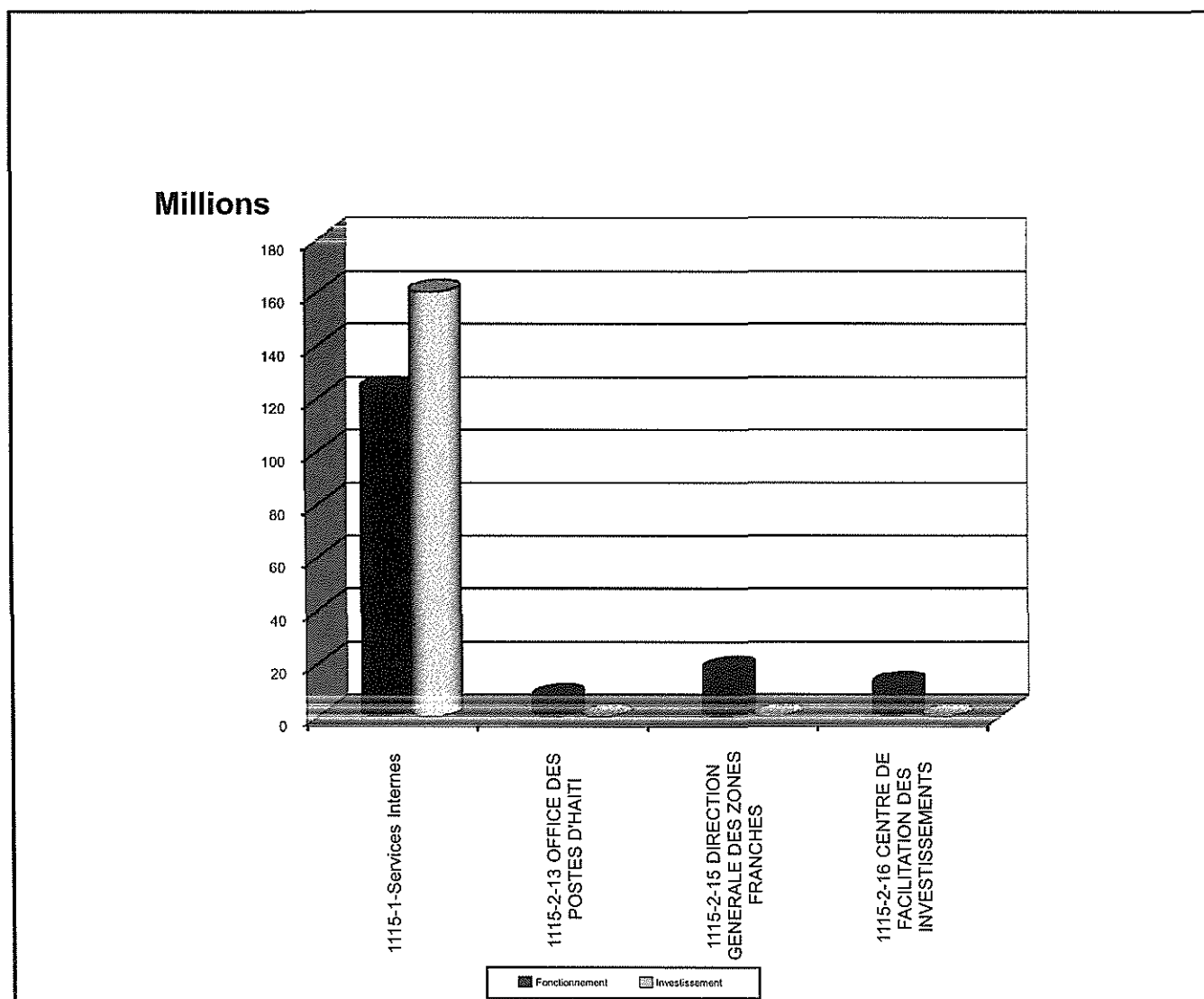

**BUDGET EXERCICE 2009-2010
RÉPARTITION DES CRÉDITS PAR SECTION,
ARTICLE ET PROGRAMME**

BUDGET EXERCICE 2009-2010
RÉPARTITION DES CRÉDITS PAR SECTION,
ARTICLE ET PROGRAMME

INSTITUTION	Crédit 09-10
1115-MINISTERE DU COMMERCE ET DE L'INDUSTRIE	321,738,018
1115-1-11 BUREAU DU MINISTRE	25,522,502
1 -DEPENSES DE PERSONNEL	16,549,985
2 DEPENSES DE SERVICES ET CHARGES DIVERSES	2,465,422
3 ACHATS DE BIENS DE CONSOMMATION ET PETITS MATERIELS	1,080,000
4 IMMOBILISATION CORPORELLE	4,654,995
7 SUBVENTIONS,QUOTES-PARTS ET CONTRIB.,ALLOC, INDEMNISATIONS	772,100
9 AUTRES DEPENSES PUBLIQUES	0
1115-1-12 DIRECTION GENERALE	258,594,978
1 -DEPENSES DE PERSONNEL	81,958,718
2 DEPENSES DE SERVICES ET CHARGES DIVERSES	3,642,566
3 ACHATS DE BIENS DE CONSOMMATION ET PETITS MATERIELS	5,953,747
4 IMMOBILISATION CORPORELLE	626,435
7 SUBVENTIONS,QUOTES-PARTS ET CONTRIB.,ALLOC, INDEMNISATIONS	0
9 AUTRES DEPENSES PUBLIQUES	6,020,312
1115-1-12-52-PROGRAMME DE DEVELOPPEMENT DES CAPACITES INSTITUTIONNELLES DU MCI	60,000,000
9 AUTRES DEPENSES PUBLIQUES	60,000,000
1115-1-12-53-PROGRAMME DE PROMOTION DES INVESTISSEMENTS PRIVES	47,093,200
9 AUTRES DEPENSES PUBLIQUES	47,093,200
1115-1-12-54-PROGRAMME D'APPUI AU DEVELOPPEMENT DES FILIERES PORTEUSES; TEXTILE, FRUITS ET LEGUMES TRANSFORMES, HUILES ESSENTIELLES, ETC.	4,000,000
9 AUTRES DEPENSES PUBLIQUES	4,000,000
1115-1-12-55-PROGRAMME DE RENFORCEMENT DES CAPACITES D'EXPORTATION POUR L'INTEGRATION REGIONALE	49,300,000
9 AUTRES DEPENSES PUBLIQUES	49,300,000
1115-2-13 OFFICE DES POSTES D'HAITI	7,472,447

<< LE MONITEUR >>

Spécial No 9 - Vendredi 9 Octobre 2009

N/m
Ficadiff
de
montant

(2)

7 SUBVENTIONS,QUOTES-PARTS ET CONTRIB.,ALLOC, INDEMNISATIONS	7,472,447
1115-2-14 BUREAU DU CARICOM	0
7 SUBVENTIONS,QUOTES-PARTS ET CONTRIB.,ALLOC, INDEMNISATIONS	0
1115-2-15 DIRECTION GENERALE DES ZONES FRANCHES	17,932,368
7 SUBVENTIONS,QUOTES-PARTS ET CONTRIB.,ALLOC, INDEMNISATIONS	17,932,368
1115-2-16 CENTRE DE FACILITATION DES INVESTISSEMENTS	12,215,723
7 SUBVENTIONS,QUOTES-PARTS ET CONTRIB.,ALLOC, INDEMNISATIONS	12,215,723

POUVOIR EXECUTIF
SECTEUR ECONOMIQUE

PRESENTATION ET CREDITS
DU MINISTERE DE L'ENVIRONNEMENT

1116.- MINISTÈRE DE L'ENVIRONNEMENT (MDE)

PRINCIPALES MISSIONS ET ATTRIBUTIONS

Les principales missions et attributions du Ministère de l'Environnement sont de :

- Formuler, promouvoir et faire appliquer la politique du Gouvernement en matière de garantie de pérennité des ressources renouvelables, d'amélioration du cadre de vie de la population et de protection des écosystèmes pour un développement durable;
- Identifier, créer et gérer des aires à protéger, des zones réservées et des parcs nationaux;
- Promouvoir, orienter, appuyer et participer à la coordination des initiatives de protection d'écosystèmes naturels, de la diversité biologique, d'espèces animales ou végétales menacées de disparition.

STRUCTURE ORGANISATIONNELLE

Le Ministère de l'Environnement est organisé suivant une structure pyramidale placée sous l'autorité d'un Ministre. Les différents niveaux administratifs sont les suivants:

- Une Direction Générale assistée d'un Secrétariat Technique, d'une Direction Administrative, de six (6) Directions Techniques, de deux (2) Unités et de dix (10) Directions Départementales.

PRINCIPAUX OBJECTIFS POUR L'EXERCICE FISCAL 2009-2010

- Améliorer la gouvernance de l'environnement par la rénovation du Système National de Gestion de l'Environnement;
- Lutter contre la dégradation des terres et gérer durablement la biodiversité;
- Faire de l'environnement un Centre d'attraction pour les investissements et les opportunités d'affaires;
- Sensibiliser la population, en particulier les groupements communautaires, les décideurs politiques et économiques sur la nécessité d'une meilleure gestion du domaine de l'environnement.

**1116-MIN. DE L'ENVIRONNEMENT (MDE)
CRÉDITS BUDGÉTAIRES PAR SECTION ET PAR NATURE
EN GOURDES
EXERCICE 2009-2010**

SECTION	NATURE		TOTAL	
	Fonctionnement	Investissement	Montant	%
1116-1-Services Internes	175,529,478	458,857,586	634,387,064	100.00%
TOTAL	175,529,478	458,857,586	634,387,064	100.00%

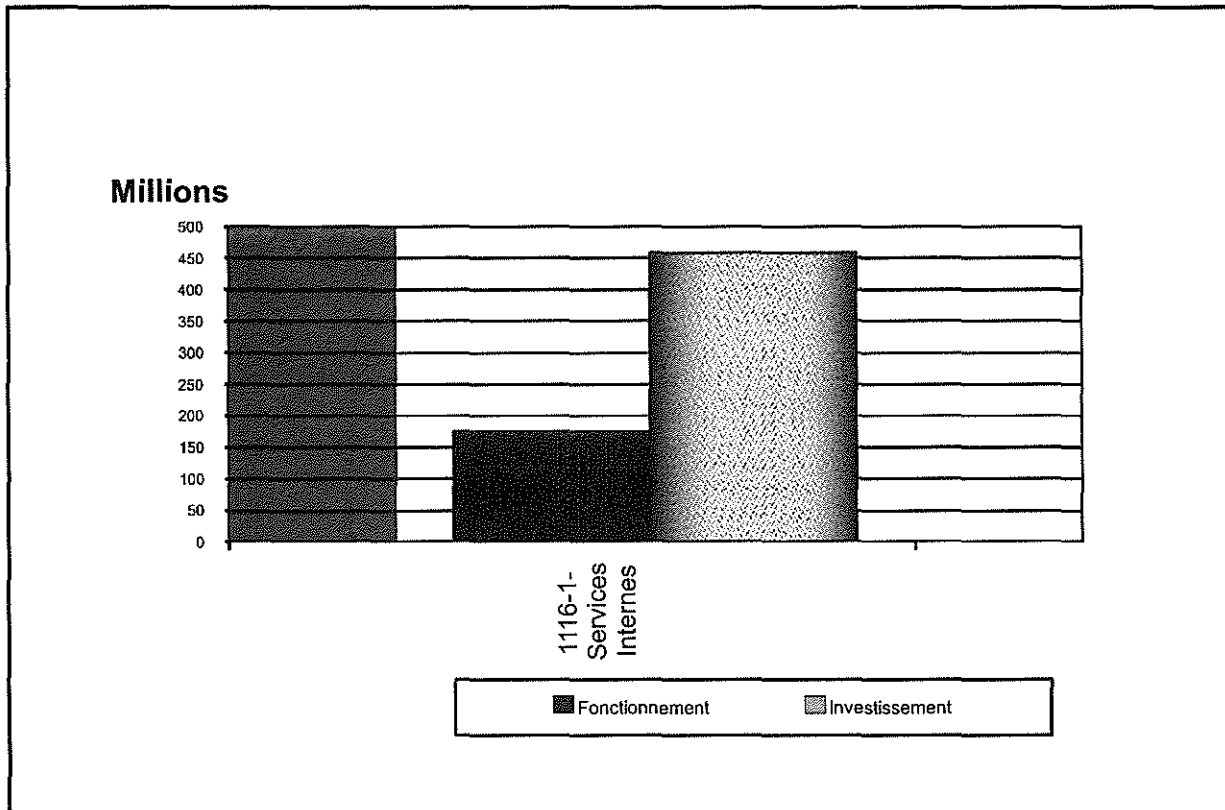

BUDGET EXERCICE 2009-2010
RÉPARTITION DES CRÉDITS PAR SECTION,
ARTICLE ET PROGRAMME

INSTITUTION	Crédit 09-10
1116-MINISTÈRE DE L'ENVIRONNEMENT	634,387,064
1116-1-11 BUREAU DU MINISTRE	25,833,451
1 -DEPENSES DE PERSONNEL	21,704,066
2 DEPENSES DE SERVICES ET CHARGES DIVERSES	3,807,335
3 ACHATS DE BIENS DE CONSOMMATION ET PETITS MATERIELS	322,050
4 IMMOBILISATION CORPORELLE	0
7 SUBVENTIONS,QUOTES-PARTS ET CONTRIB.,ALLOC, INDEMNISATIONS	0
1116-1-12 DIRECTION GENERALE	608,553,614
1 -DEPENSES DE PERSONNEL	92,126,006
2 DEPENSES DE SERVICES ET CHARGES DIVERSES	16,025,376
3 ACHATS DE BIENS DE CONSOMMATION ET PETITS MATERIELS	14,810,720
4 IMMOBILISATION CORPORELLE	1,410,000
7 SUBVENTIONS,QUOTES-PARTS ET CONTRIB.,ALLOC, INDEMNISATIONS	8,300,000
9 AUTRES DEPENSES PUBLIQUES	17,023,926
1116-1-12-60-PROGRAMME DE PROTECTION ET REHABILITATION DE L'ENVIRONNEMENT	377,297,586 ✓
9 AUTRES DEPENSES PUBLIQUES	377,297,586
1116-1-12-61-PROGRAMME DE RENFORCEMENT INSTITUTIONNEL	81,560,000 ✓
9 AUTRES DEPENSES PUBLIQUES	81,560,000

POUVOIR EXECUTIF
SECTEUR ECONOMIQUE

PRESENTATION ET CREDITS
DU MINISTERE DU TOURISME

1117.- MINISTÈRE DU TOURISME (MT)

PRINCIPALES MISSIONS ET ATTRIBUTIONS

Les principales missions et attributions du Ministère du Tourisme sont de :

- Contribuer à l'expansion du Tourisme International vers Haïti;
- Développer le tourisme interne par la promotion, la création, l'amélioration et la mise en valeur de l'équipement touristique.

STRUCTURE ORGANISATIONNELLE

Le Ministère du Tourisme est organisé suivant une structure pyramidale placée sous l'autorité d'un Ministre. Les différents niveaux administratifs sont les suivants :

- Une Structure Centrale comprenant une Direction Générale assistée d'une Direction Administrative, de quatre (4) Directions Techniques et de trois (3) Directions Départementales.
- Une Ecole de Formation dans le domaine touristique.

PRINCIPAUX OBJECTIFS POUR L'EXERCICE FISCAL 2009-2010

- Assurer la bonne gouvernance du Secteur du Tourisme;
- Développer un tourisme à large base territoriale;
- Promouvoir l'investissement dans le Secteur Touristique ;
- Valoriser les ressources touristiques du pays;
- Restaurer l'image du pays.

**1117-MIN. DU TOURISME
CRÉDITS BUDGÉTAIRES PAR SECTION ET PAR NATURE
EN GOURDES
EXERCICE 2009-2010**

SECTION	NATURE		TOTAL	
	Fonctionnement	Investissement	Montant	%
1117-1-Services Internes	89,380,351	109,400,000	198,780,351	96.20%
1117-2-11-ECOLE HOTELIERE	7,856,710	0	7,856,710	3.80%
TOTAL	97,237,061	109,400,000	206,637,061	100.00%

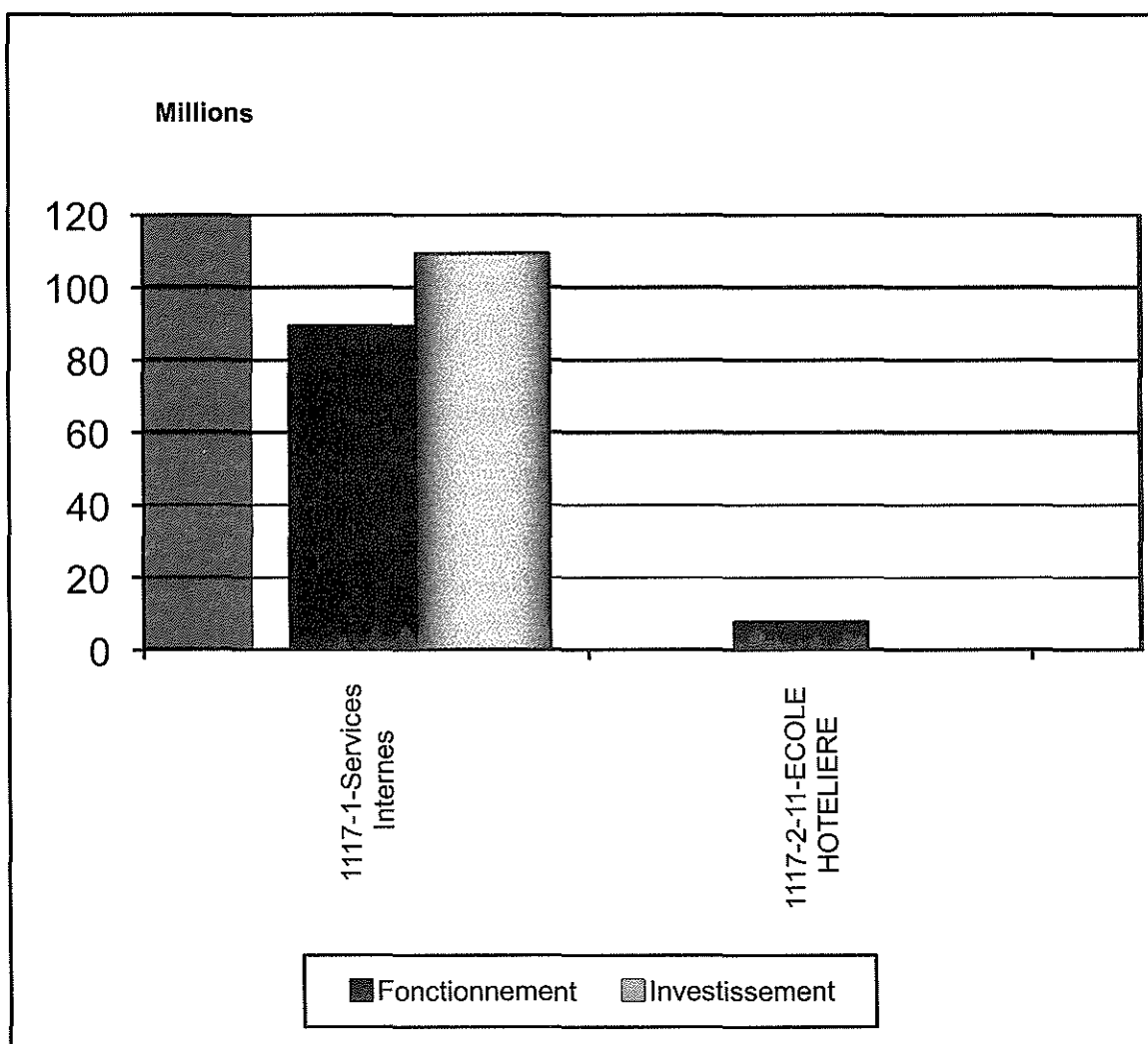

**BUDGET EXERCICE 2009-2010
RÉPARTITION DES CRÉDITS PAR
SECTION, ARTICLE ET PROGRAMME**

INSTITUTION	Crédit 09-10
1117-MINISTÈRE DU TOURISME	206,637,061
1117-1-11 BUREAU DU MINISTRE	19,002,603
1 -DEPENSES DE PERSONNEL	11,396,374
2 DEPENSES DE SERVICES ET CHARGES DIVERSES	3,710,603
3 ACHATS DE BIENS DE CONSOMMATION ET PETITS MATERIELS	992,047
4 IMMOBILISATION CORPORELLE	2,426,163
7 SUBVENTIONS,QUOTES-PARTS ET CONTRIB.,ALLOC, INDEMNISATIONS	300,000
9 AUTRES DEPENSES PUBLIQUES	177,416
1117-1-12 DIRECTION GENERALE	179,777,748
1 -DEPENSES DE PERSONNEL	45,913,128
2 DEPENSES DE SERVICES ET CHARGES DIVERSES	9,683,747
3 ACHATS DE BIENS DE CONSOMMATION ET PETITS MATERIELS	5,372,924
4 IMMOBILISATION CORPORELLE	5,222,358
7 SUBVENTIONS,QUOTES-PARTS ET CONTRIB.,ALLOC, INDEMNISATIONS	200,003
9 AUTRES DEPENSES PUBLIQUES	3,985,588
1117-1-12-52-PROGRAMME DE DEVELOPPEMENT DES CAPACITES INSTITUTIONNELLES DU TOURISME	15,000,000 ✓
9 AUTRES DEPENSES PUBLIQUES	15,000,000
1117-1-12-53-PROGRAMME D'APPUI AU DEVELOPPEMENT DU SECTEUR TOURISTIQUE	94,400,000 ✓
9 AUTRES DEPENSES PUBLIQUES	94,400,000
1117-2-11-ECOLE HOTELIERE	7,856,710
1 -DEPENSES DE PERSONNEL	7,055,510
9 AUTRES DEPENSES PUBLIQUES	801,200

**POUVOIR EXECUTIF
SECTEUR POLITIQUE**

POUVOIR EXÉCUTIF
CRÉDITS BUDGÉTAIRES DU SECTEUR POLITIQUE
PAR MINISTÈRE ET PAR NATURE
EN GOURDES
EXERCICE 2009-2010

Ministère	NATURE		TOTAL	
	Fonctionnement	Investissement	Montant	%
MJSP	5,564,575,989	2,057,365,142	7,621,941,131	63.73%
MHAVE	49,263,957	5,000,000	54,263,957	0.45%
MAE	1,287,108,306	100,000,000	1,387,108,306	11.60%
Présidence	640,881,979	0	640,881,979	5.36%
BPM	544,217,740	120,523,584	664,741,324	5.56%
MICT	939,259,735	650,625,332	1,589,885,067	13.29%
TOTAL	9,025,307,706	2,933,514,058	11,958,821,764	100.00%

PONDERATION DES CREDITS DU SECTEUR POLITIQUE PAR MINISTERE

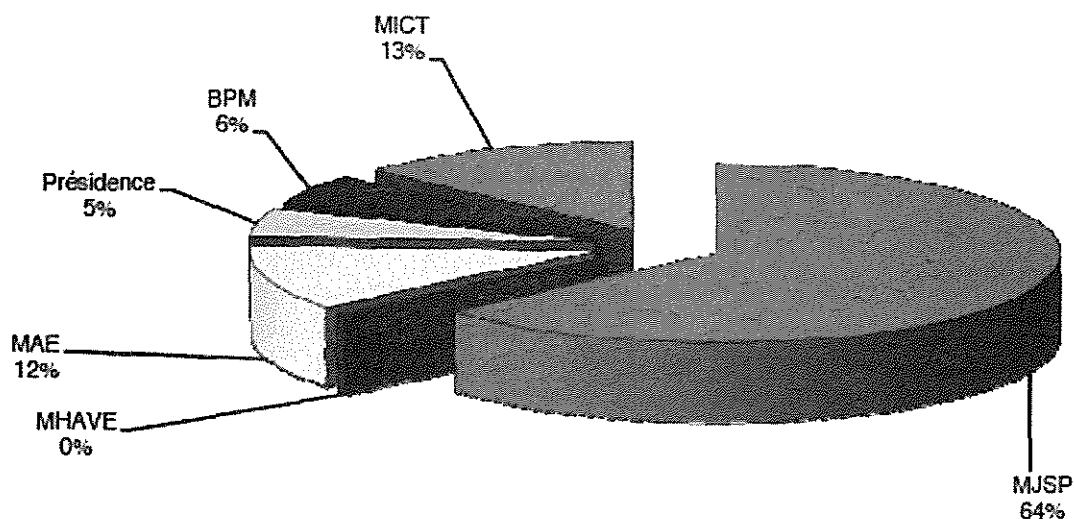

POUVOIR EXECUTIF
SECTEUR POLITIQUE

PRESENTATION ET CREDITS
DU MINISTERE DE LA JUSTICE ET DE LA
SECURITE PUBLIQUE

**1211.- MINISTÈRE DE LA JUSTICE ET DE LA
SÉCURITÉ PUBLIQUE (MJSP)**

PRINCIPALES MISSIONS ET ATTRIBUTIONS

Les principales missions et attributions du Ministère de la Justice et de la Sécurité Publique sont de :

- Formuler et appliquer la politique du Gouvernement dans le domaine de l'Administration de la Justice;
- Organiser l'Institution Judiciaire;
- Contrôler les activités des Parquets et le fonctionnement des Offices Ministériels;
- Proposer au Gouvernement des mesures ponctuelles en matière de Justice et de Sécurité Publique.

STRUCTURE ORGANISATIONNELLE

Le Ministère de la Justice et de la Sécurité Publique est organisé suivant une structure pyramidale placée sous l'autorité d'un Ministre auquel sont adjoints deux (2) Secrétaires d'Etat. Les différents niveaux administratifs sont les suivants :

- Une Structure Centrale comprenant une Direction Générale assistée d'une Direction Administrative, de trois (3) Directions Techniques et de quatre (4) Directions Départementales.
- Quatre (4) Services Externes.

PRINCIPAUX OBJECTIFS POUR L'EXERCICE FISCAL 2009-2010

- Lutter contre la détention préventive prolongée;
- Renforcer la chaîne pénale haïtienne;
- Rénover et moderniser le système d'enregistrement de transcription d'actes d'État Civil;
- Renforcer la Police Nationale d'Haïti;
- Améliorer les conditions carcérales et les mécanismes de gestion pénitentiaire;
- Moderniser la Législation haïtienne.

1211-MIN. DE LA JUSTICE
CRÉDITS BUDGÉTAIRES PAR SECTION ET PAR NATURE
EN GOURDES
EXERCICE 2009-2010

SECTION	NATURE		TOTAL	
	Fonctionnement	Investissement	Montant	%
1211-1-Services Internes	689,463,084	1,664,204,491	2,353,667,575	30.88%
1211-2-16- PNH	4,722,917,250	393,160,651	5,116,077,901	67.12%
1211-2-17-UCREF	33,467,707	0	33,467,707	0.44%
1211-2-18-BUREAU DU SESP	42,407,948	0	42,407,948	0.56%
1211-2-19-OFFICE NATIONAL D'IDENTIFICATION	29,160,000	0	29,160,000	0.38%
1211-2-20-BUR. S.E. A LA JUSTICE	14,160,000	0	14,160,000	0.19%
1211-2-21-ECOLE DE LA MAGISTRATURE	33,000,000	0	33,000,000	0.43%
Total	5,564,575,989	2,057,365,142	7,621,941,131	100.00%

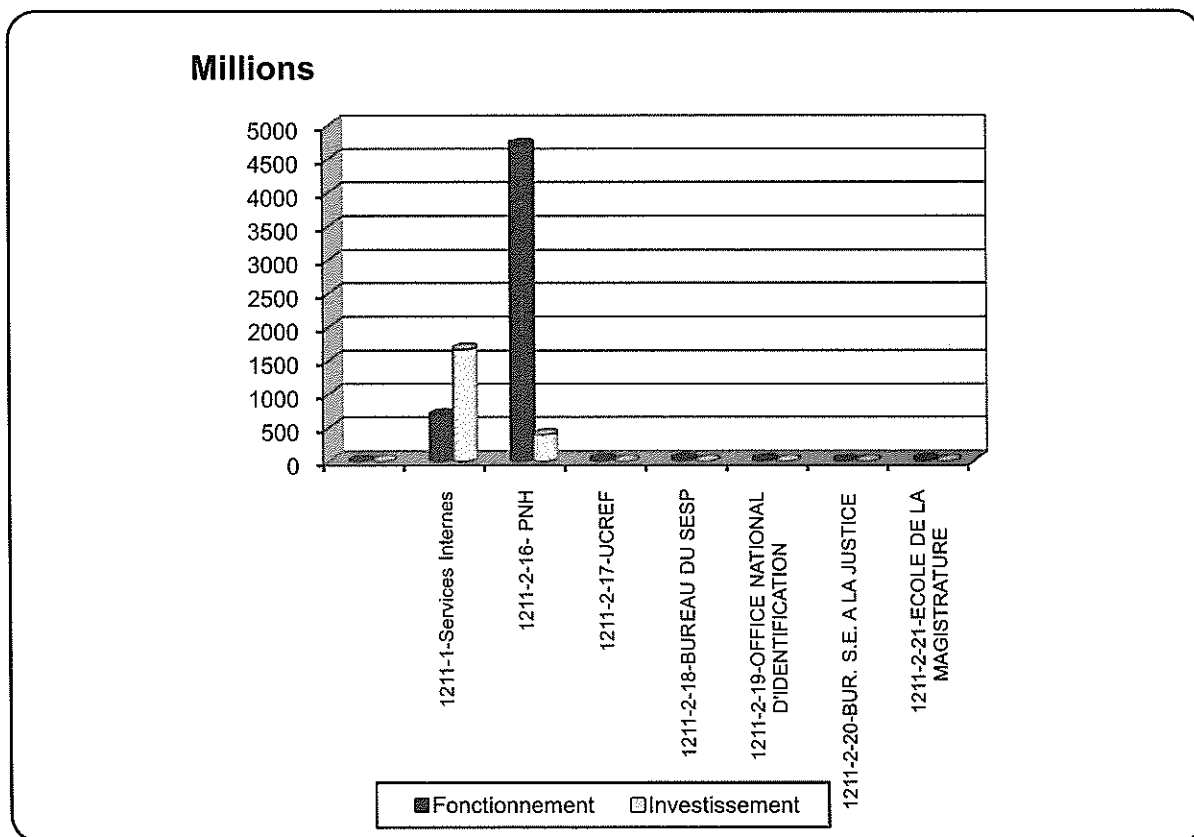

**BUDGET EXERCICE 2009-2010
RÉPARTITION DES CRÉDITS PAR SECTION,
ARTICLE ET PROGRAMME**

**BUDGET EXERCICE 2009-2010
RÉPARTITION DES CRÉDITS PAR SECTION,
ARTICLE ET PROGRAMME**

INSTITUTION	Crédit 09-10
12-SECTEUR POLITIQUE	11,958,821,764
1211-MINISTERE DE LA JUSTICE ET DE LA SECURITE PUBLIQUE	7,621,941,131
1211-1-11 BUREAU DU MINISTRE	25,034,922
1 -DEPENSES DE PERSONNEL	22,161,922
2 DEPENSES DE SERVICES ET CHARGES DIVERSES	1,313,000
3 ACHATS DE BIENS DE CONSOMMATION ET PETITS MATERIELS	660,000
4 IMMOBILISATION CORPORELLE	400,000
9 AUTRES DEPENSES PUBLIQUES	500,000
1211-1-12 DIRECTION GENERALE	2,328,632,653
1 -DEPENSES DE PERSONNEL	553,639,391
2 DEPENSES DE SERVICES ET CHARGES DIVERSES	39,757,033
3 ACHATS DE BIENS DE CONSOMMATION ET PETITS MATERIELS	48,759,941
4 IMMOBILISATION CORPORELLE	12,726,876
7 SUBVENTIONS,QUOTES-PARTS ET CONTRIB.,ALLOC, INDEMNISATIONS	841,435
9 AUTRES DEPENSES PUBLIQUES	8,703,486
1211-1-12-52-PROGRAMME RENFORCEMENT INSTITUTIONNEL DU MJSP ✓	1,384,239,256 ✓
9 AUTRES DEPENSES PUBLIQUES	1,384,239,256
1211-1-12-53-PROGRAMME D'APPUI INSTITUTIONNEL DES COURS ET TRIBUNAUX ✓	202,566,460 ✓
9 AUTRES DEPENSES PUBLIQUES	202,566,460
1211-1-12-54-PROGRAMMES MULTISECTORIELS DE L'UNION EUROPEENNE ✓	77,398,775 ✓
9 AUTRES DEPENSES PUBLIQUES	77,398,775
1211-1-12-55-PROGRAMME DE DEVELOPPEMENT SOCIO-CULTUREL	0
9 AUTRES DEPENSES PUBLIQUES	0

1211-2-16- POLICE NATIONALE D'HAITI	5,116,077,901
1 -DEPENSES DE PERSONNEL	2,905,057,696
2 DEPENSES DE SERVICES ET CHARGES DIVERSES	83,064,185
3 ACHATS DE BIENS DE CONSOMMATION ET PETITS MATERIELS	1,474,317,758
4 IMMOBILISATION CORPORELLE	29,247,939
7 SUBVENTIONS,QUOTES-PARTS ET CONTRIB.,ALLOC, INDEMNISATIONS	40,865,120
9 AUTRES DEPENSES PUBLIQUES	190,364,552
1211-2-16-52-PROGRAMME DE DEVELOPPEMENT DES CAPACITES DE LA POLICE NATIONALE (PNH)	318,160,651 ✓
9 AUTRES DEPENSES PUBLIQUES	318,160,651
1211-2-16-53-PROGRAMME DE DEVELOPPEMENT DES CAPACITES DU SYSTEME PENITENCIER	75,000,000 ✓
9 AUTRES DEPENSES PUBLIQUES	75,000,000
1211-2-17-UNITE CENTRALE DE RENSEIGNEMENTS FINANCIERS	33,467,707
7 SUBVENTIONS,QUOTES-PARTS ET CONTRIB.,ALLOC, INDEMNISATIONS	33,467,707
1211-2-18-BUREAU DU SECRETAIRE D'ETAT A LA SECURITE PUBLIQUE	42,407,948
9 AUTRES DEPENSES PUBLIQUES	42,407,948
1211-2-19-OFFICE NATIONAL D'IDENTIFICATION	29,160,000
7 SUBVENTIONS,QUOTES-PARTS ET CONTRIB.,ALLOC, INDEMNISATIONS	29,160,000
1211-2-20-BUREAU DU SECRETAIRE D'ETAT A LA JUSTICE	14,160,000
9 AUTRES DEPENSES PUBLIQUES	14,160,000
1211-2-21-ECOLE DE LA MAGISTRATURE	33,000,000
1 -DEPENSES DE PERSONNEL	20,497,500
2 DEPENSES DE SERVICES ET CHARGES DIVERSES	3,710,000
3 ACHATS DE BIENS DE CONSOMMATION ET PETITS MATERIELS	6,292,500
4 IMMOBILISATION CORPORELLE	1,000,000
5 IMMOBILISATION INCORPORELLE	750,000
7 SUBVENTIONS,QUOTES-PARTS ET CONTRIB.,ALLOC, INDEMNISATIONS	0
9 AUTRES DEPENSES PUBLIQUES	750,000

POUVOIR EXECUTIF
SECTEUR POLITIQUE

PRESENTATION ET CREDITS
DU MINISTERE DES HAITIENS VIVANT A L'ETRANGER

1212.- MINISTÈRE DES HAÏTIENS VIVANT A L'ÉTRANGER (MHAVE)

PRINCIPALES MISSIONS ET ATTRIBUTIONS

Les principales missions et attributions du Ministère des Haïtiens Vivant à l'Étranger sont de:

- Promouvoir et formaliser la plus large participation des communautés haïtiennes vivant à l'étranger au processus de développement socio-économique du pays;
- Appuyer l'intégration des membres des diverses communautés haïtiennes à l'étranger dans leur lieu d'accueil;
- Formaliser et dynamiser les liens multiformes qui ont existé entre les diverses communautés haïtiennes vivant à l'étranger et les composantes nationales, d'une part, entre ces mêmes communautés et le gouvernement haïtien, d'autre part;
- Participer à la redéfinition d'une politique migratoire.

STRUCTURE ORGANISATIONNELLE

Le Ministère des Haïtiens Vivant à l'Étranger est organisé suivant une structure pyramidale placée sous l'autorité d'un Ministre. Les différents niveaux administratifs sont les suivants :

- Une Direction Générale assistée d'une Direction Administrative et de trois (3) Directions Techniques.

PRINCIPAUX OBJECTIFS POUR L'EXERCICE FISCAL 2009-2010

- Faciliter les relations entre les communautés de la diaspora et celles du pays;
- Offrir de meilleurs services aux communautés de la diaspora dans leur pays d'accueil;
- Assurer une meilleure réintégration des haïtiens de la diaspora dans leur pays d'origine;
- Promouvoir la coopération et la concertation par la tenue de rencontres et d'événements annuels.

**1212-MIN. DES HAITIENS VIVANT A L'ÉTRANGER (MHAVE)
CRÉDITS BUDGÉTAIRES PAR SECTION ET PAR NATURE
EN GOURDES
EXERCICE 2009-2010**

SECTION	NATURE		TOTAL	
	Fonctionnement	Investissement	Montant	%
1212-1-Services Internes	49,263,957	5,000,000	54,263,957	100.00%
TOTAL	49,263,957	5,000,000	54,263,957	100.00%

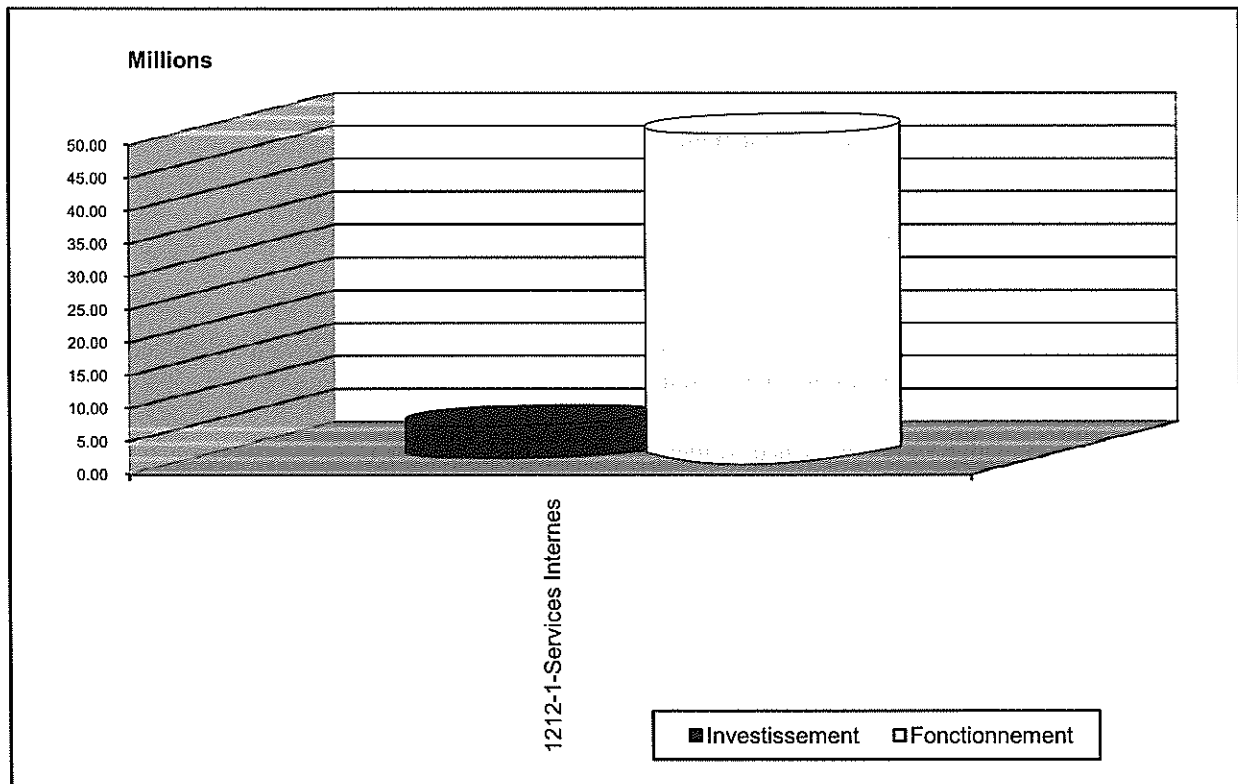

BUDGET EXERCICE 2009-2010
RÉPARTITION DES CRÉDITS PAR SECTION, ARTICLE ET PROGRAMME

INSTITUTION	Crédit 09-10
1212-MINISTÈRE DES HAITIENS VIVANT A L'ETRANGER	54,263,957
1212-1-11 BUREAU DU MINISTRE	10,733,173
1 -DEPENSES DE PERSONNEL	6,891,200
2 DEPENSES DE SERVICES ET CHARGES DIVERSES	2,781,973
3 ACHATS DE BIENS DE CONSOMMATION ET PETIT MATERIELS	1,060,000
4 IMMOBILISATION CORPORELLE	0
1212-1-12 DIRECTION GENERALE	43,530,784
1 -DEPENSES DE PERSONNEL	29,355,784
2 DEPENSES DE SERVICES ET CHARGES DIVERSES	5,157,000
3 ACHATS DE BIENS DE CONSOMMATION ET PETIT MATERIELS	1,868,000
4 IMMOBILISATION CORPORELLE	850,000
7 SUBVENTIONS,QUOTES-PARTS ET CONTRIB.,ALLOC, INDEMNISATIONS	300,000
9 AUTRES DEPENSES PUBLIQUES	1,000,000
1212-1-12-52-PROGRAMME DE DEVELOPPEMENT DES CAPACITES INSTITUTIONNELLES DU MHAVE	5,000,000 ✓
9 AUTRES DEPENSES PUBLIQUES	5,000,000

POUVOIR EXECUTIF
SECTEUR POLITIQUE

PRESENTATION ET CREDITS
DU MINISTERE DES AFFAIRES ETRANGERES

1213.- MINISTÈRE DES AFFAIRES ÉTRANGÈRES (MAE)

PRINCIPALES MISSIONS ET ATTRIBUTIONS

La principale mission et attribution du Ministère des Affaires Etrangères est de planifier et de mettre en œuvre la Politique Extérieure de la République d'Haïti.

STRUCTURE ORGANISATIONNELLE

Le Ministère des Affaires Etrangères est organisé suivant une structure pyramidale placée sous l'autorité d'un Ministre. Les différents niveaux administratifs sont les suivants :

- Une Structure Centrale comprenant une Direction Générale assistée d'une Direction Administrative et de huit (8) Directions Techniques.
- Des Missions Diplomatiques et Consulaires d'Haïti à l'Etranger.

PRINCIPAUX OBJECTIFS POUR L'EXERCICE FISCAL 2009-2010

- Renforcer les capacités institutionnelles de la Chancellerie;
- Améliorer l'efficacité de la diplomatie haïtienne;
- Elaborer une politique extérieure axée sur le développement économique et l'incitation à l'investissement privé en Haïti.

**1213-MIN. DES AFFAIRES ÉTRANGÈRES (MAE)
CREDITS BUDGÉTAIRES PAR SECTION ET PAR NATURE
EN GOURDES
EXERCICE 2009-2010**

SECTION	NATURE		TOTAL	
	Fonctionnement	Investissement	Montant	%
1213-1-Services Internes	1,287,108,306	100,000,000	1,387,108,306	100.00%
TOTAL	1,287,108,306	100,000,000	1,387,108,306	100.00%

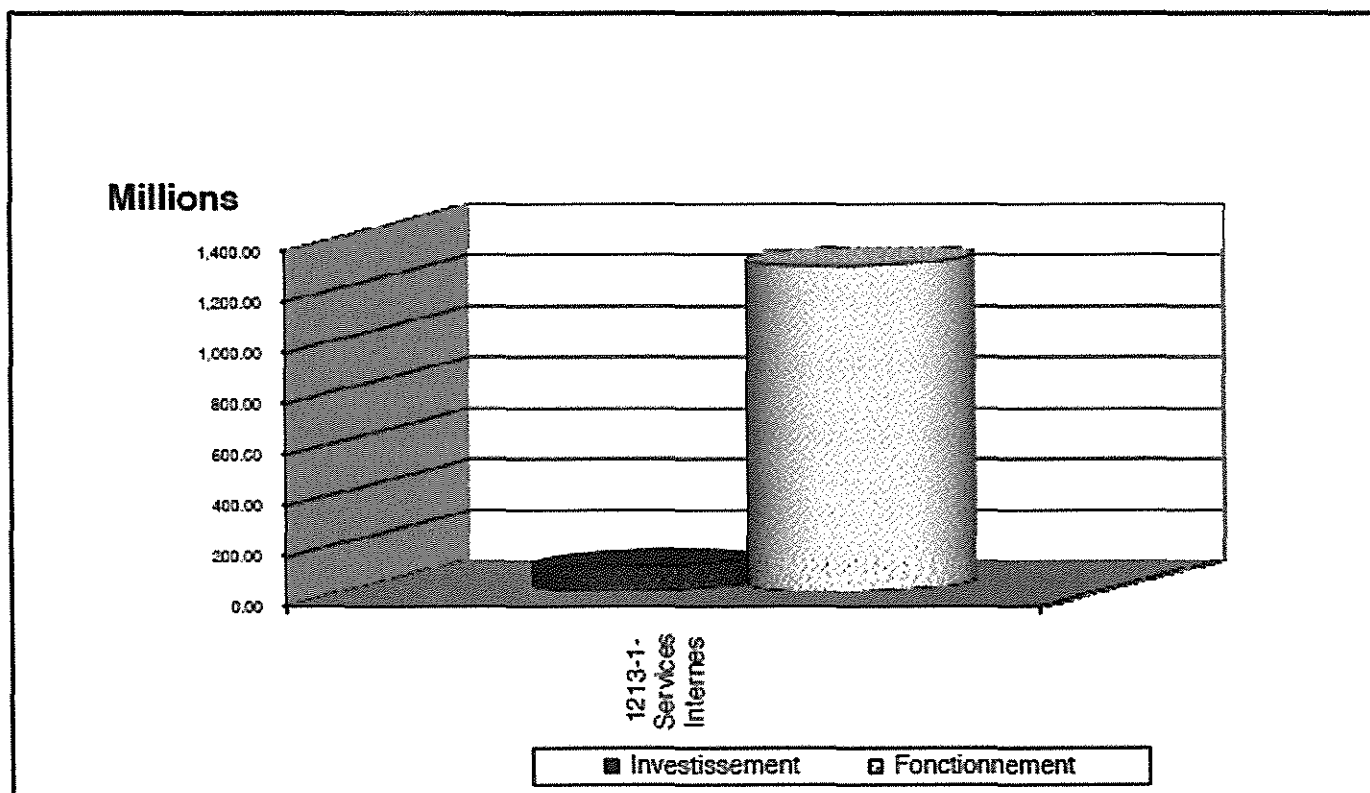

BUDGET EXERCICE 2009-2010
RÉPARTITION DES CRÉDITS PAR SECTION, ARTICLE ET PROGRAMME

INSTITUTION	Crédit 09-10
1213-MINISTÈRE DES AFFAIRES ÉTRANGÈRES	1,387,108,306
1213-1-11 BUREAU DU MINISTRE	42,020,550
1 -DEPENSES DE PERSONNEL	32,998,536
2 DEPENSES DE SERVICES ET CHARGES DIVERSES	6,022,014
3 ACHATS DE BIENS DE CONSOMMATION ET PETIT MATÉRIELS	0
7 SUBVENTIONS, QUOTES-PARTS ET CONTRIB., ALLOC, INDEMNISATIONS	3,000,000
9 AUTRES DEPENSES PUBLIQUES	0
1213-1-12 DIRECTION GÉNÉRALE	1,345,087,756
1 -DEPENSES DE PERSONNEL	135,424,835
2 DEPENSES DE SERVICES ET CHARGES DIVERSES	13,700,000
3 ACHATS DE BIENS DE CONSOMMATION ET PETIT MATÉRIELS	10,077,082
4 IMMOBILISATION CORPORELLE	9,902,602
9 AUTRES DEPENSES PUBLIQUES	1,075,983,237
1213-1-12-52-RENFORCEMENT DES CAPACITÉS DU MAE	100,000,000
9 AUTRES DEPENSES PUBLIQUES	100,000,000

POUVOIR EXECUTIF
SECTEUR POLITIQUE

PRESENTATION ET CREDITS
DE LA PRESIDENCE

1214.- LA PRÉSIDENTE

PRINCIPALES MISSIONS ET ATTRIBUTIONS

Les principales missions et attributions de la Présidence sont de :

- Veiller au respect et à l'exécution de la Constitution et à la stabilité des institutions;
- Négocier et signer tous Traités, Conventions et Accords Internationaux et les soumettre à la ratification de l'Assemblée Nationale;
- Accréditer les Ambassadeurs et les Envoyés Extraordinaires auprès des puissances étrangères;
- Recevoir les lettres de créance des Ambassadeurs des puissances étrangères et accorder l'exequatur aux Consuls;
- Faire revêtir les Lois du Sceau de la République et les promulguer dans les délais prescrits par la Constitution.

STRUCTURE ORGANISATIONNELLE

La Présidence est placée sous l'autorité du Président de la République et comprend:

- Le Secrétariat Privé du Président de la République;
- Le Cabinet du Président de la République;
- Le Secrétariat Général de la Présidence.

PRINCIPAUX OBJECTIFS POUR L'EXERCICE FISCAL 2009 - 2010

- Travailler au renforcement et à la bonne marche des Institutions haïtiennes;
- S'assurer de la bonne exécution du mandat de la Mission Spéciale des Nations Unies en Haïti;
- Renforcer les liens d'Haïti avec la Communauté de la Caraïbe, l'Organisation des Etats Américains, l'Union Européenne, l'Organisation des Nations Unies, les Institutions Financières Internationales et les pays amis d'Haïti.

1214-LA PRÉSIDENTE
CRÉDITS BUDGÉTAIRES PAR SECTION ET PAR NATURE
EN GOURDES
EXERCICE 2009-2010

SECTION	NATURE		TOTAL	
	Fonctionnement	Investissement	Montant	%
1214-1-Services Internes	640,881,979	0	640,881,979	100.00%
TOTAL	640,881,979	0	640,881,979	100.00%

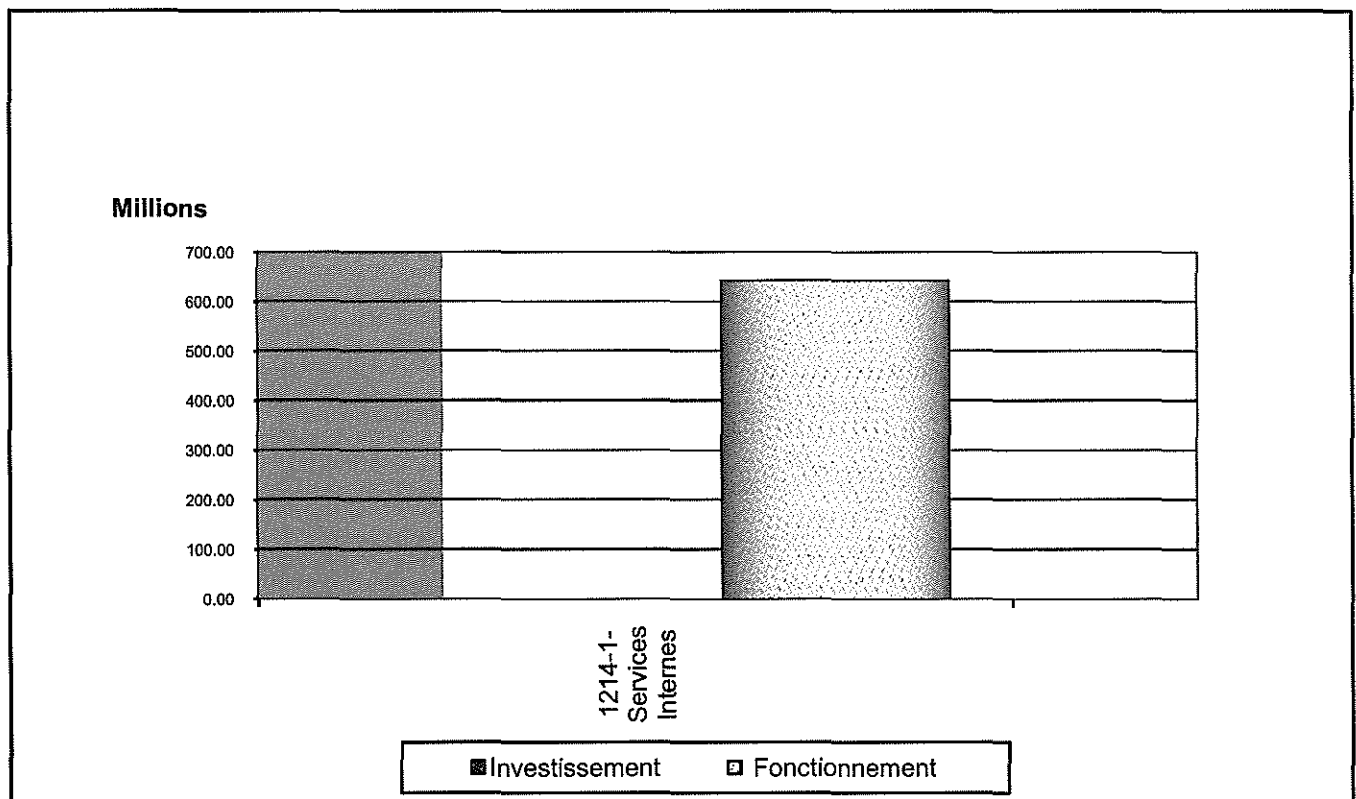

BUDGET EXERCICE 2009-2010

RÉPARTITION DES CRÉDITS PAR SECTION, ARTICLE ET PROGRAMME

INSTITUTION	Crédit 09-10
1214-LA PRESIDENCE	640,881,979
1214-1-11 BUREAU DU PRESIDENT	90,457,430
1 -DEPENSES DE PERSONNEL	90,457,430
2 DEPENSES DE SERVICES ET CHARGES DIVERSES	0
3 ACHATS DE BIENS DE CONSOMMATION ET PETIT MATERIELS	0
4 IMMOBILISATION CORPORELLE	0
7 SUBVENTIONS,QUOTES-PARTS ET CONTRIB.,ALLOC, INDEMNISATIONS	0
9 AUTRES DEPENSES PUBLIQUES	0
1214-1-12 ADMINISTRATION GENERALE DU PALAIS NATIONAL	185,796,559
1 -DEPENSES DE PERSONNEL	82,299,847
2 DEPENSES DE SERVICES ET CHARGES DIVERSES	75,372,412
3 ACHATS DE BIENS DE CONSOMMATION ET PETIT MATERIELS	18,048,000
4 IMMOBILISATION CORPORELLE	949,049
7 SUBVENTIONS,QUOTES-PARTS ET CONTRIB.,ALLOC, INDEMNISATIONS	1,849,000
9 AUTRES DEPENSES PUBLIQUES	7,278,251
1214-1-13 SERVICE DE SECURITE DU PALAIS NATIONAL	347,265,952
1 -DEPENSES DE PERSONNEL	32,950,000
2 DEPENSES DE SERVICES ET CHARGES DIVERSES	0
3 ACHATS DE BIENS DE CONSOMMATION ET PETIT MATERIELS	55,104,000
4 IMMOBILISATION CORPORELLE	0
7 SUBVENTIONS,QUOTES-PARTS ET CONTRIB.,ALLOC, INDEMNISATIONS	0
9 AUTRES DEPENSES PUBLIQUES	259,211,952
1214-1-14 DOTATION POUR COMPTE SPECIAL DU PRESIDENT	17,362,038
9 AUTRES DEPENSES PUBLIQUES	17,362,038

POUVOIR EXECUTIF
SECTEUR POLITIQUE

PRESENTATION ET CREDITS
DU BUREAU DU PREMIER MINISTRE

1215.- BUREAU DU PREMIER MINISTRE (BPM)

PRINCIPALES MISSIONS ET ATTRIBUTIONS

La principale mission et attribution du Bureau du Premier Ministre est d'assurer la meilleure coordination de l'action gouvernementale.

STRUCTURE ORGANISATIONNELLE

Le Bureau du Premier Ministre est placé sous l'autorité d'un Premier Ministre et comprend :

- Le Secrétariat Privé du Premier Ministre;
- Le Cabinet du Premier Ministre;
- Le Secrétariat Général de la Primature;
- Sept (7) Services Externes.

PRINCIPAUX OBJECTIFS POUR L'EXERCICE FISCAL 2009-2010

- Contribuer à l'amélioration de l'efficacité de l'appareil gouvernemental ;
- Contribuer à l'amélioration de l'efficacité des ressources humaines de la Fonction Publique ;
- Informer régulièrement la population des actions en cours ;
- Contribuer à la mise en oeuvre de HOPE II.

**1215- BUREAU DU PREMIER MINISTRE
CRÉDITS BUDGÉTAIRES PAR SECTION ET PAR NATURE
EN GOURDES
EXERCICE 2009-2010**

SECTION	NATURE		TOTAL	
	Fonctionnement	Investissement	Montant	%
1215-1-Services Interne	349,025,350	110,523,584	459,548,934	69.13%
1215-2-14-CEFOPAFOP	10,760,800	0	10,760,800	1.62%
1215-2-16-CMEP	30,492,342	0	30,492,342	4.59%
1215-2-17-CONALD	20,521,386	0	20,521,386	3.09%
1215-2-18-BON	16,364,444	0	16,364,444	2.46%
1215-2-19-CNMP	39,339,909	10,000,000	49,339,909	7.42%
1215-2-20-BGMD	15,135,061	0	15,135,061	2.28%
1215-2-21-CSPN	47,485,579	0	47,485,579	7.14%
1215-2-22-BAC0Z	15,092,869	0	15,092,869	2.27%
TOTAL	544,217,740	120,523,584	664,741,324	100.00%

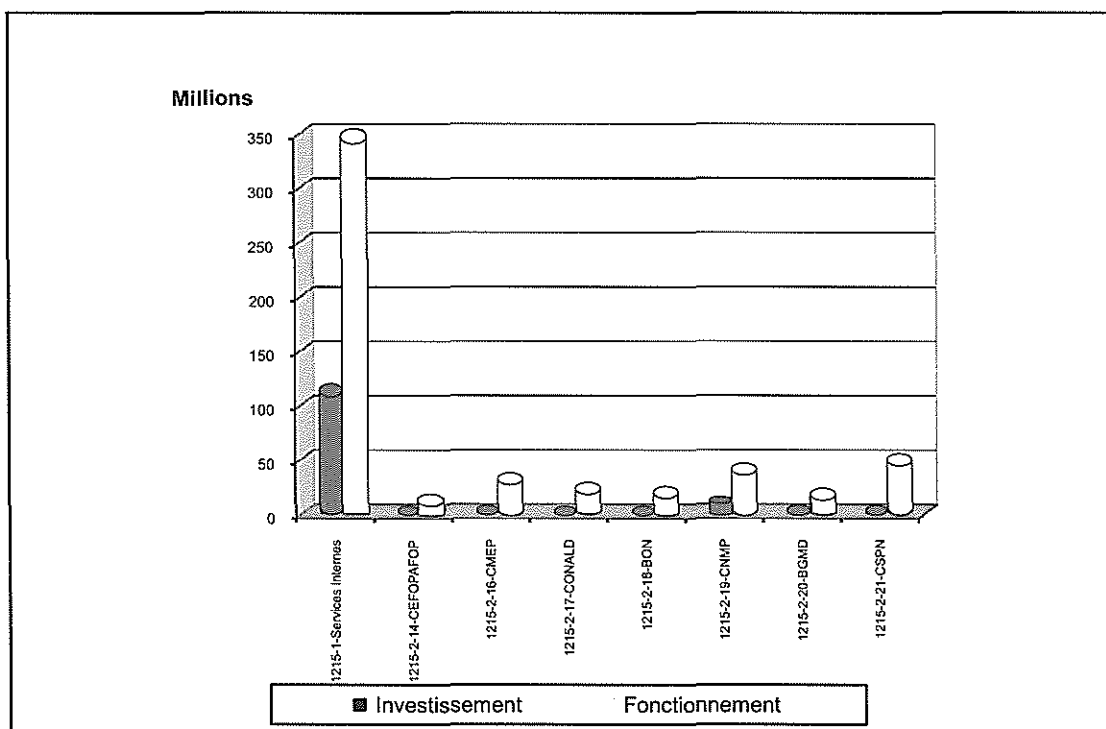

**BUDGET EXERCICE 2009-2010
RÉPARTITION DES CRÉDITS PAR SECTION,
ARTICLE ET PROGRAMME**

BUDGET EXERCICE 2009-2010

RÉPARTITION DES CRÉDITS PAR SECTION, ARTICLE ET PROGRAMME

INSTITUTION	Crédit 09-10
1215- BUREAU DU PREMIER MINISTRE	664,741,324
1215-1-11 BUREAU DU PREMIER MINISTRE	76,316,350
1 -DEPENSES DE PERSONNEL	30,896,350
2 DEPENSES DE SERVICES ET CHARGES DIVERSES	8,920,000
3 ACHATS DE BIENS DE CONSOMMATION ET PETIT MATERIELS	12,000,000
4 IMMOBILISATION CORPORELLE	0
9 AUTRES DEPENSES PUBLIQUES	24,500,000
1215-1-12 ADMINISTRATION GENERALE	383,232,584
1 -DEPENSES DE PERSONNEL	139,749,000
2 DEPENSES DE SERVICES ET CHARGES DIVERSES	25,220,000
3 ACHATS DE BIENS DE CONSOMMATION ET PETIT MATERIELS	25,000,000
4 IMMOBILISATION CORPORELLE	6,740,000
7 SUBVENTIONS,QUOTES-PARTS ET CONTRIB.,ALLOC, INDEMNISATIONS	15,400,000
9 AUTRES DEPENSES PUBLIQUES	60,600,000
1215-1-12-72-PROGRAMME DE DEVELOPPEMENT DES CAPACITES INSTITUTIONNELLES DE LA PRIMATURE	110,523,584
9 AUTRES DEPENSES PUBLIQUES	110,523,584
1215-1-13 DOTATION POUR COMPTE SPECIAL DU PREMIER MINISTRE	0
9 AUTRES DEPENSES PUBLIQUES	0
1215-2-14-CENTRE DE FORMATION & DE PERFECTIONNEMENT DES AGENTS DE LA FONCTION PUBLIQUE	10,760,800
1 -DEPENSES DE PERSONNEL	8,007,400
2 DEPENSES DE SERVICES ET CHARGES DIVERSES	1,242,000
3 ACHATS DE BIENS DE CONSOMMATION ET PETIT MATERIELS	960,000
4 IMMOBILISATION CORPORELLE	221,400
9 AUTRES DEPENSES PUBLIQUES	330,000
1215-2-16-CONSEIL DE MODERNISATION DES ENTREPRISES PUBLIQUES	30,492,342
7 SUBVENTIONS,QUOTES-PARTS ET CONTRIB.,ALLOC, INDEMNISATIONS	30,492,342
1215-2-17-COMMISSION NATIONALE DE LUTTE CONTRE LA DROGUE	20,521,386
7 SUBVENTIONS,QUOTES-PARTS ET CONTRIB.,ALLOC, INDEMNISATIONS	20,521,386
1215-2-18-BUREAU DE L'ORDONNATEUR NATIONAL	16,364,444
7 SUBVENTIONS,QUOTES-PARTS ET CONTRIB.,ALLOC, INDEMNISATIONS	16,364,444
1215-2-19-COMMISSION NATIONALE DE MARCHES PUBLICS	49,339,909

7 SUBVENTIONS,QUOTES-PARTS ET CONTRIB.,ALLOC, INDEMNISATIONS	39,339,909
1215-2-19-71-PROGRAMME DE DEVELOPPEMENT DES CAPACITES INSTITUTIONNELLES DE LA CNMP	10,000,000 ✓
9 AUTRES DEPENSES PUBLIQUES	10,000,000
1215-2-20-BUREAU DE GESTION DES MILITAIRES DEMOBILISES	15,135,061
7 SUBVENTIONS,QUOTES-PARTS ET CONTRIB.,ALLOC, INDEMNISATIONS	15,135,061
1215-2-21-CONSEIL SUPERIEUR DE LA POLICE NATIONALE	47,485,579
9 AUTRES DEPENSES PUBLIQUES	47,485,579
1215-2-22-BUREAU DE COORD. ET DE SUIVI DES ACCORDS CARICOM/OMC/ZLEA	15,092,869
7 SUBVENTIONS,QUOTES-PARTS ET CONTRIB.,ALLOC, INDEMNISATIONS	15,092,869

POUVOIR EXECUTIF
SECTEUR POLITIQUE

PRESENTATION ET CREDITS
DU MINISTERE DE L'INTERIEUR
ET DES COLLECTIVITES TERRITORIALES

1216.- MINISTÈRE DE L'INTÉRIEUR ET DES COLLECTIVITÉS TERRITORIALES (MICT)

PRINCIPALES MISSIONS ET ATTRIBUTIONS

Les missions et attributions du Ministère de l'Intérieur et des Collectivités Territoriales sont de:

- Concevoir, définir et concrétiser la politique du Pouvoir Exécutif en ce qui concerne l'encadrement des Collectivités Territoriales, l'Immigration et l'Emigration et la Protection Civile ;
- Prendre, en matière de protection civile, toutes les mesures de prévention et de secours que requiert la sauvegarde des populations, notamment en cas de calamités publiques;
- Veiller aux respects des prescrits constitutionnels en ce qui a trait aux garanties individuelles et aux droits fondamentaux;¶
- Veiller à l'exécution des Lois et mesures visant à garantir la sécurité intérieure de l'Etat, tout en tenant compte des garanties constitutionnelles;
- Veiller à l'application des Lois et mesures sur l'Immigration et l'Emigration.

STRUCTURE ORGANISATIONNELLE

Le Ministère de l'Intérieur et des Collectivités Territoriales est organisé suivant une structure pyramidale placée sous l'autorité d'un Ministre. Les différents niveaux administratifs sont les suivants :

- Une Structure Centrale comprenant une Direction Générale assistée d'une Direction Administrative et de Cinq (5) Directions Techniques;
- Deux (2) Services Externes.

PRINCIPAUX OBJECTIFS POUR L'EXERCICE FISCAL 2009-2010

- Favoriser une gestion de proximité ;
- Etablir des structures permanentes de protection en vue de réduire la vulnérabilité des populations face aux catastrophes naturelles;
- Contribuer à un climat sécuritaire sur le territoire national et gérer efficacement les questions liées à la migration ;
- Améliorer les finances locales et la capacité de gestion des Collectivités Territoriales ;
- Contribuer à l'amélioration de l'environnement infrastructurel au niveau des collectivités locales ;
- Renforcer les capacités de gestion des délégations et des vice-délégations ;
- Assurer l'efficacité du Service d'Immigration.

1216-MIN. DE L'INTÉRIEUR ET DES COLLECTIVITÉS TERRITORIALES (MICT)
CRÉDITS BUDGÉTAIRES PAR SECTION ET PAR NATURE
EN GOURDES
EXERCICE 2009-2010

SECTION	NATURE		TOTAL	
	Fonctionnement	Investissement	Montant	%
1216-1-Services InterneS	744,375,934	650,625,332	1,395,001,266	87.74%
1216-2-15 OSAHM	3,043,260	0	3,043,260	0.19%
1216-2-17 SMCRS	191,840,541	0	191,840,541	12.07%
TOTAL	939,259,735	650,625,332	1,589,885,067	100.00%

