



Paraissant
Le Lundi et le Jeudi

JOURNAL OFFICIEL DE LA REPUBLIQUE D'HAÏTI

DIRECTEUR GENERAL
Willems Edouard

162ème Année - Spécial No. 10

PORT-AU-PRINCE

Vendredi 23 Novembre 2007

SOMMAIRE

LOI DE FINANCES EXERCICE 2007 - 2008

TOME I

NUMÉRO SPÉCIAL

LOI DE FINANCES DE L'EXERCICE 2007 - 2008

Vu les articles 27-1, 88, 8, 94, 105, 111, 111-1, 111-2, 120, 121, 125, 125-1, 126, 128, 136, 144, 150, 159, 161, 163, 200, 200-4, 217, 220, 222, 223, 227, 227-1, 227-2, 227-3, 227-4, 228, 228-1, 231, 231-1, 233 et 235 de la Constitution du 29 mars 1987;

Vu la loi du 26 août 1870 sur la responsabilité des fonctionnaires et employés de l'Administration Publique;

Vu les articles 130, 131, 132, 134, 135, 136, 137, 138, 139, 140 et 141 du Code Pénal;

Vu le décret du 13 septembre 1962 créant l'Administration Générale des Douanes;

Vu la loi du 19 août 1963 relative à la Dette Publique Interne et Externe de l'État;

Vu la loi du 16 août 1979 annulant toutes les affectations de Recettes ainsi que les Comptes Spéciaux qui s'y rattachent;

Vu la loi du 17 août 1979 remplaçant la Banque Nationale de la République d'Haïti (BNRH) par deux (2) Institutions autonomes : La Banque de la République d'Haïti (BRH) et la Banque Nationale de Crédit (BNC);

Vu la loi du 22 août 1983 sur le recouvrement des créances de l'État;

Vu le décret du 4 octobre 1984 créant le Fonds d'Investissements Publics;

Vu l'arrêté du 17 septembre 1985 fixant les modalités d'application du décret du 4 octobre 1984 sur le Fonds d'Investissements Publics;

Vu le décret du 5 mars 1987 relatif au Code Douanier;

Vu le décret du 5 mars 1987 réorganisant l'Office du Budget;

Vu le décret du 13 mars 1987 réorganisant le Ministère de l'Économie et des Finances;

Vu le décret du 28 septembre 1987 modifiant les structures de la Direction Générale des Impôts;

Vu le décret du 10 mars 1989 définissant l'organisation et les modalités de fonctionnement du Ministère de la Planification et de la Coopération Externe;

Vu la loi du 20 août 1996 créant le Fonds de Gestion et de Développement des Collectivités Territoriales (FGDCT) ;

Vu la loi du 9 octobre 2002 modifiant le décret du 30 octobre 1989 relatif au Code des Investissements;

Vu la loi du 17 juillet 2003 portant création du Fonds d'Entretien Routier (FER);

Vu l'arrêté du 8 septembre 2004 créant l'Unité de Lutte contre la Corruption (ULCC);

Vu le décret du 16 octobre 2004 modifiant les législations régissant la Pension Civile de Retraite;

Vu le décret du 10 novembre 2004 modifiant la loi du 3 septembre 1971 sur les accises et les articles 2, 2.1 et 3 de la Loi de Finances 2002-2003;

Vu le décret du 3 décembre 2004 fixant la réglementation des Marchés Publics, de Services, de Fournitures et de Travaux;

Vu le décret du 16 février 2005 sur la préparation et l'exécution des Lois de Finances ;

Vu l'arrêté du 16 février 2005 portant règlement général de la Comptabilité Publique;

Vu le décret du 17 mai 2005 portant révision du Statut Général de la Fonction Publique;

Vu le décret du 17 mai 2005 portant organisation de l'Administration Centrale de l'État;

Vu le décret du 1er juin 2005 portant modification du décret du 4 avril 1979 sur la Circulation des Véhicules;

Vu le décret du 29 septembre 2005 modifiant celui du 29 septembre 1986 relatif à l'Impôt sur le Revenu;

Vu le décret du 29 septembre 2005 modifiant celui du 28 septembre 1987 sur la Carte d'Identité Fiscale;

Vu le décret du 29 septembre 2005 portant amendement de la loi du 22 juillet 1996 relative au statut du Commissionnaire en Douane;

Vu le décret du 29 septembre 2005 portant amendement du Code Douanier pour adapter certaines de ses dispositions aux mesures de facilitation du dédouanement des marchandises;

Vu le décret du 29 septembre 2005 modifiant la loi du 19 septembre 1996 portant création d'une prime dénommée "Part de saisie payable aux Indicateurs d'Infraction Douanière";

Vu le décret du 23 Novembre 2005 réorganisant la Cour Supérieure des Comptes et du Contentieux Administratif;

Vu le décret du 17 mars 2006 créant au Ministère de l'Économie et des Finances (MEF) un service technique déconcentré dénommé « Inspection Générale des Finances » (IGF);

Vu l'arrêté de juin 2006 établissant les Statuts Particuliers des Corps Professionnels d'Inspecteurs de l'Inspection Générale des Finances (IGF), de Comptables Publics du Trésor et de Contrôleurs Financiers du Budget;

Considérant qu'il est impératif pour l'État d'arrêter des mesures budgétaires conformes au programme économique et financier établi ;

Considérant qu'il convient, à travers la Loi de Finances, d'établir les Voies et Moyens et de fixer les crédits devant assurer le fonctionnement des services publics, les charges de la Dette Publique, les dépenses de capital, les réparations de dommage, les prêts et avances, et les interventions de l'État en matière de programme économique, social et culturel pour la période allant du 1er octobre 2007 au 30 septembre 2008.

Sur le rapport du Ministre de l'Économie et des Finances et du Ministre de la Planification et de la Coopération Externe et après délibération en Conseil des Ministres;

Le pouvoir Exécutif a proposé et le Corps Législatif a voté la Loi de Finances suivante :

TITRE I**CHAPITRE I****DISPOSITIONS RELATIVES AUX RESSOURCES**

Article 1.- Les impôts, droits et taxes existant au 30 septembre 2007 au profit de l'État et des Collectivités Territoriales sont prorogés pour l'exercice fiscal 2007-2008 et leurs produits seront recouverts d'après les Lois, Décrets-lois et Décrets qui en règlent la perception.

Article 1.1. Les impôts, droits et taxes ainsi que les autres ressources domestiques à recouvrer, au profit de l'État, en vertu de la Loi de Finances de l'exercice 2007-2008, sont estimés globalement à VINGT NEUF MILLIARDS NEUF CENT QUARANTE ET UN MILLIONS DEUX CENT TRENTE HUIT MILLE NEUF CENT QUATRE VINGT QUATRE GOURDES ET 00/100 (29 941 238 984,00 GOURDES), répartis dans le tableau présenté à l'article 6 de la présente Loi.

Article 1.2. Les produits des dons à recevoir en appui budgétaire ou en financement de programmes et projets sont estimés à TRENTE ET UN MILLIARDS DEUX CENT SOIXANTE DIX HUIT MILLIONS DEUX CENT QUATRE VINGT SIX MILLE CINQ CENT QUATRE VINGT DIX SEPT GOURDES (31 278 286 597,00 GOURDES), répartis dans le tableau présenté à l'article 6 de la présente Loi.

Article 1.3. Le produit du Financement externe est estimé à QUINZE MILLIARDS QUATRE CENT QUARANTE SEPT MILLIONS NEUF CENT CINQUANTE CINQ MILLE TROIS CENT CINQUANTE SIX GOURDES (15 447 955 356,00 GOURDES), répartis dans le tableau présenté à l'article 6 de la présente Loi.

CHAPITRE II**DISPOSITIONS RELATIVES AUX CHARGES**

Article 2.- Les crédits de la Loi de Finances de l'exercice 2007-2008 ouverts pour les dépenses courantes sont fixés globalement à VINGT SEPT MILLIARDS DEUX CENT VINGT DEUX MILLIONS TROIS CENT VINGT DEUX MILLE DEUX CENT SOIXANTE CINQ GOURDES (27 222 322 265,00 GOURDES). Ils incluent les crédits de personnel, les prévisions pour acquisition de biens et services, les quotes-parts et subventions, les immobilisations, les intérêts et frais financiers. Ils sont répartis dans les tableaux présentés aux articles 6 et 7 de la présente Loi.

Article 3.- Les crédits de la Loi de Finances de l'exercice 2007-2008 ouverts pour les autres charges incluant les dépenses d'activités électorales et d'amortissement de la Dette Publique sont fixés globalement à UN MILLIARD QUATRE CENT CINQUANTE DEUX MILLIONS HUIT CENT NEUF MILLE SEPT CENT SOIXANTE DEUX GOURDES (1 452 809 762,00 GOURDES), répartis dans les tableaux présentés aux articles 6 et 7 de la présente Loi.

Article 4.- Les crédits de la Loi de Finances de l'exercice 2007-2008 ouverts pour les dépenses de programmes et projets sont fixés à QUARANTE HUIT MILLIARDS NEUF CENT QUATRE VINGT SIX MILLIONS TROIS CENT TRENTE DEUX MILLE CINQ CENT VINGT CINQ GOURDES ET 00/100 (48 986 332 525,00 GOURDES), répartis dans les tableaux présentés aux articles 6 et 7 de la présente Loi.

CHAPITRE III

DISPOSITIONS RELATIVES À L'ÉQUILIBRE ÉCONOMIQUE ET FINANCIER

Article 5.- Les conditions d'équilibre de la Loi de Finances de l'exercice 2007-2008 sont assurées par les opérations de perception de recettes, complétées par les dispositions relatives à la prise en compte des charges de trésorerie comme indiqué à l'article 6 ci-après.

CHAPITRE IV

TABLEAU D'ÉQUILIBRE DU BUDGET

Article 6.- Les opérations de la Loi de Finances pour l'exercice fiscal qui débute le 1er octobre 2007 pour s'achever le 30 septembre 2008 sont ainsi réparties :

Tableau Grandes Masses et Soldes

OPERATIONS	MONTANT
A-RESSOURCES TOTALES (B)	29,941,238,984
B-RECETTES COURANTES	29,941,238,984
C-DEPENSES COURANTES (i + ii)	27,222,322,266
i-Fonctionnement de l'Adm. Centrale	25,648,942,764
ii- Intérêts et frais financiers	1,573,379,502
D-SOLDE COURANT (B-C)	2,718,916,717
E-DEPENSES D'INVESTISSEMENT	48,986,332,525
Prog. & projet	48,986,332,525
<i>Contrepartie locale</i>	7,258,516,617
<i>A financement externe</i>	41,727,815,908
F- DEPENSES EXCEPTIONNELLES	50,000,000

G- DEPENSES TOTALES (C+E+F)	76,258,654,791
H- SOLDE GLOBAL (Hors Dons)	(46,317,415,807)
I-DONS	31,278,286,597
<i>i-Support budgétaire</i>	2,736,000,000
<i>ii-Financement des Programmes et projets</i>	28,542,286,597
J-SOLDE GLOBAL INCLUANT DONS (H+I)	(15,039,129,210)
K-FINANCEMENT (J)	(15,039,129,210)
L-FINANCEMENT EXTERNE NET (i+ii+iii+iv+v+vi)	14,295,145,594
<i>i- Support budgétaire</i>	1,864,426,046
<i>ii-PPTE</i>	398,000,000
<i>iii-Financement des Programmes et projets</i>	13,185,529,310
<i>iv- Amortissement de la dette</i>	(1,152,809,762)
<i>v- Arriérés</i>	-
<i>vi- Rééchelonnement</i>	-
M-FINANCEMENT INTERNE NET	743,983,616

TITRE II

CHAPITRE I

DÉTAILS DES OPÉRATIONS

Article 7.- Les Crédits ouverts dans la Loi de Finances pour l'exercice 2007-2008 sont ainsi répartis:

BUDGET 2007-2008
(RESUME DES CREDITS PAR SECTION ET PAR NATURE)

	PROJECTION DES DEPENSES COURANTES								AUTRES CHARGES	PROG.ET PROJETS		TOTAL CREDITS	
	FONCTIONNEMENT DE L'ADM. CENTRALE						INTERETS	SOUS-TOTAL2		MONTANT	PONDER.	MONTANT	PONDER.
	PERSONNEL	BIENS ET SERVICES	SUBVENTIONS & QUOTES-PARTS	IMMOBILISATION	SOUS-TOTAL1	PONDER.							
POUVOIR EXECUTIF	11,354,590,433	6,250,728,718	5,172,330,229	476,030,003	23,253,679,383	90.66%	1,573,379,502	24,827,058,885	1,452,809,762	48,344,232,989	98.69%	74,624,101,636	96.09%
SECTEUR ECONOMIQUE	2,382,563,964	1,257,896,129	519,742,976	128,918,073	4,289,121,142	16.72%		4,289,121,142	0	44,231,087,896	90.29%	48,520,209,038	62.48%
1111-MIN. DE LA PLAN. ET DE LA COOP. EXT.	172,945,224	148,132,879	319,512,946	4,850,000	645,441,049	2.52%		645,441,049	0	14,986,192,955	30.59%	15,631,634,003	20.13%
1111-1-SERVICES INTERNES	145,718,309	144,912,766	301,404,946	4,830,000	596,866,021	2.33%		596,866,021	0	14,856,192,955	30.33%	15,453,058,975	19.90%
1111-2-13- CTPEA	16,730,385	1,710,844	408,000	0	18,849,229	0.07%		18,849,229	0	10,000,000	0.02%	28,849,229	0.04%
1111-2-14- CONSEIL NATL COOPERATIVES	10,496,530	1,509,269	0	20,000	12,025,799	0.05%		12,025,799	0	6,000,000	0.01%	18,025,799	0.02%
1111-2-15- CENTRE NATIONAL DE L'INFORMATION GEOSPATIALE	0	0	17,700,000	0	17,700,000	0.07%		17,700,000	0	114,000,000	0.23%	131,700,000	0.17%
1112-MIN. DE L'ECONOMIE ET DES FINANCES	1,216,778,295	868,557,038	93,243,208	89,599,498	2,268,178,038	8.84%		2,268,178,038	0	2,809,077,820	5.73%	5,077,255,859	6.54%
1112-1-SERVICES INTERNES	178,011,424	84,295,100	1,000,000	23,958,000	287,264,524	1.12%		287,264,524	0	1,683,976,141	3.44%	1,971,240,665	2.54%
1112-2-13-IHSI	48,224,011	8,977,474	100,000	6,953,000	64,254,485	0.25%		64,254,485	0	46,900,000	0.10%	111,154,485	0.14%
1112-2-14- DIRECTION GENERALE DU BUDGET	30,511,217	23,667,920	150,000	6,189,367	60,518,503	0.24%		60,518,503	0	12,000,000	0.02%	72,518,503	0.09%
1112-2-15-DIRECTION GENERALE DES IMPOTS	468,205,419	207,207,704	1,800,000	22,977,000	700,190,124	2.73%		700,190,124	0	50,000,000	0.10%	750,190,124	0.97%
1112-2-16-ADMINISTRATION GENERALE DES DOUANES	473,782,439	537,132,785	4,490,000	29,272,131	1,044,677,355	4.07%		1,044,677,355	0	234,135,086	0.48%	1,278,812,441	1.65%
1112-2-17-BUR. SECRETAIRE D'ETAT DES FINANCES	8,095,642	5,476,055	300,000	250,000	14,121,697	0.06%		14,121,697	0	0	0.00%	14,121,697	0.02%
1112-2-19-FAES	0	0	13,275,000	0	13,275,000	0.05%		13,275,000	0	767,179,619	1.57%	780,454,619	1.00%
1112-2-21-UNITE DE LUTTE CONTRE LA CORRUPTION	0	0	29,500,000	0	29,500,000	0.12%		29,500,000	0	9,886,974	0.02%	39,386,974	0.05%
1112-2-22-ECOLE NATIONALE D'ADMINISTRATION FINANCIERE	0	0	34,368,208	0	34,368,208	0.13%		34,368,208	0	5,000,000	0.01%	39,368,208	0.05%
1112-2-23-COMMISSION INTERMINISTERIELLE DES INVESTISSEMENTS	0	0	1,180,000	0	1,180,000	0.00%		1,180,000	0	0	0.00%	1,180,000	0.00%
1112-2-24-FONDS DE DEVELOPPEMENT FRONTALIER	0	0	7,080,000	0	7,080,000	0.03%		7,080,000	0	0	0.00%	7,080,000	0.01%
1112-2-25-INSPECTION GENERALE DES FINANCES	9,948,143	1,800,000	0	0	11,748,143	0.05%		11,748,143	0	0	0.00%	11,748,143	0.02%
1113-MIN. DE L'AGR. DES RES. NAT. & DU DEV. RUR.	412,803,254	63,350,322	4,026,194	11,481,646	491,661,416	1.92%		491,661,416	0	2,261,222,620	4.62%	2,752,884,036	3.54%
1113-1-SERVICES INTERNES	317,249,237	49,258,573	4,026,194	10,081,646	380,615,649	1.48%		380,615,649	0	2,216,222,620	4.52%	2,596,838,269	3.34%
1113-2-13-ODVA	57,560,465	3,947,378	0	1,400,000	62,907,843	0.25%		62,907,843	0	35,000,000	0.07%	97,907,843	0.13%
1113-2-14-INARA	37,993,553	3,064,371	0	0	41,057,924	0.16%		41,057,924	0	10,000,000	0.02%	51,057,924	0.07%
1113-2-15-BUREAU DU SECRETAIRE D'ETAT A L'AGRICULTURE		7,080,000	0		7,080,000	0.03%		7,080,000				7,080,000	0.01%

BUDGET 2007-2008
(RESUME DES CREDITS PAR SECTION ET PAR NATURE)

	PROJECTION DES DEPENSES COURANTES								AUTRES CHARGES	PROG.ET PROJETS		TOTAL CREDITS		
	FONCTIONNEMENT DE L'ADM. CENTRALE							INTERETS		SOUS-TOTAL2	MONTANT	PONDER.	MONTANT	PONDER.
	PERSONNEL	BIENS ET SERVICES	SUBVENTIONS & QUOTES-PARTS	IMMOBILISATION	SOUS-TOTAL1	PONDER.								
1114-MIN. DES TRAV. PUB. TRANSP. & COMM.	348,994,267	57,455,902	64,588,761	11,516,274	482,555,205	1.88%		482,555,205	0	22,416,063,597	45.76%	22,898,618,802	29.49%	
1114-1-SERVICES INTERNES	257,531,163	44,351,409	300,000	7,821,011	310,003,584	1.21%		310,003,584	0	20,755,793,631	42.37%	21,065,797,215	27.13%	
1114-2-13-SNEP	11,715,924	1,260,000	0	0	12,975,924	0.05%		12,975,924	0	1,510,762,250	3.08%	1,523,738,174	1.96%	
1114-2-15-LNBTP	10,051,981	1,062,000	0	166,146	11,280,127	0.04%		11,280,127	0	5,000,000	0.01%	16,280,127	0.02%	
1114-2-16-ONACA	26,034,302	1,469,963	0	0	27,504,265	0.11%		27,504,265	0	5,000,000	0.01%	32,504,265	0.04%	
1114-2-17-SEMANAH	10,432,509	2,360,000	0	1,500,000	14,312,509	0.06%		14,312,509	0	8,000,000	0.02%	22,312,509	0.03%	
1114-2-18-CONATEL	4,352,605	0	1,748,761	0	6,101,366	0.02%		6,101,366	0		0.00%	6,101,366	0.01%	
1114-2-19-BUR. MINES ET ENERGIE	28,855,783	6,952,530	0	2,029,117	37,837,430	0.15%		37,837,430	0	131,507,716	0.27%	169,345,146	0.22%	
1114-2-20-FONDS D'ENTRETIEN ROUTIER	0	0	5,900,000	0	5,900,000	0.02%		5,900,000	0		0.00%	5,900,000	0.01%	
1114-2-21-CENTRE NATIONAL EQUIPEMENTS	0	0	56,640,000	0	56,640,000	0.22%		56,640,000	0		0.00%	56,640,000	0.07%	
1115-MIN. DU COMMERCE ET DE L'INDUSTRIE	90,856,352	13,375,174	37,871,867	2,568,435	144,671,828	0.56%		144,671,828	0	318,641,600	0.65%	463,313,428	0.60%	
1115-1-SERVICES INTERNES	90,856,352	13,375,174	1,748,872	2,568,435	108,548,833	0.42%		108,548,833	0	318,641,600	0.65%	427,190,433	0.55%	
1115-2-13 OFFICE DES POSTES D'HAITI	0	0	7,363,200	0	7,363,200	0.03%		7,363,200	0		0.00%	7,363,200	0.01%	
1115-2-15 DIRECTION GENERALE DES ZONES FRANCHES	0	0	16,959,795	0	16,959,795	0.07%		16,959,795	0		0.00%	16,959,795	0.02%	
1115-2-16 CENTRE DE FACILITATION DES INVESTISSEMENTS	0	0	11,800,000	0	11,800,000	0.05%		11,800,000	0		0.00%	11,800,000	0.02%	
1116-MIN. DE L'ENVIRONNEMENT	78,708,158	73,857,593	0	0	152,565,751	0.59%		152,565,751	0	1,367,889,304	2.79%	1,520,455,055	1.96%	
1116-1-SERVICES INTERNES	78,708,158	73,857,593	0	0	152,565,751	0.59%		152,565,751	0	1,367,889,304	2.79%	1,520,455,055	1.96%	
1117-MIN. DU TOURISME	61,478,415	33,167,220	500,000	8,902,220	104,047,855	0.41%		104,047,855	0	72,000,000	0.15%	176,047,855	0.23%	
1117-1-SERVICES INTERNES	53,523,153	32,146,034	500,000	8,902,220	95,071,408	0.37%		95,071,408	0	72,000,000	0.15%	167,071,408	0.22%	
1117-2-11-ECOLE HOTELIERE	7,955,261	1,021,186	0	0	8,976,447	0.03%		8,976,447	0		0.00%	8,976,447	0.01%	
SECTEUR POLITIQUE	3,318,591,551	3,499,411,131	407,703,111	120,446,904	7,346,152,696	28.64%		7,346,152,696	0	1,558,195,131	3.18%	8,904,347,827	11.47%	
1211-MIN. DE LA JUSTICE	2,666,619,366	1,696,228,066	71,559,900	84,488,037	4,518,895,369	17.62%		4,518,895,369	0	780,015,456	1.59%	5,298,910,825	6.82%	
1211-1-SERVICES INTERNES	137,223,912	49,416,949	649,900	19,977,181	207,267,943	0.81%		207,267,943	0	177,500,000	0.36%	384,767,943	0.50%	
1211-2-16- PNH	2,529,395,454	1,590,243,168	27,250,000	64,510,856	4,211,399,479	16.42%		4,211,399,479	0	602,515,456	1.23%	4,813,914,935	6.20%	
1211-2-17-UCREF	0	0	29,500,000	0	29,500,000	0.12%		29,500,000	0		0.00%	29,500,000	0.04%	
1211-2-18-BUREAU DU SECRETAIRE D'ETAT A LA SECURITE PUBLIQUE	0	42,407,948	0	0	42,407,948	0.17%		42,407,948	0		0.00%	42,407,948	0.05%	
1211-2-19-OFFICE NATIONAL D'IDENTIFICATION	0	0	14,160,000	0	14,160,000	0.06%		14,160,000	0		0.00%	14,160,000	0.02%	

BUDGET 2007-2008
(RESUME DES CREDITS PAR SECTION ET PAR NATURE)

	PROJECTION DES DEPENSES COURANTES								AUTRES CHARGES	PROG. ET PROJETS		TOTAL CREDITS	
	FONCTIONNEMENT DE L'ADM. CENTRALE						INTERETS	SOUS-TOTAL2		MONTANT	PONDER.	MONTANT	PONDER.
	PERSONNEL	BIENS ET SERVICES	SUBVENTIONS & QUOTES-PARTS	IMMOBILISATION	SOUS-TOTAL1	PONDER.							
1211-2-20-BUREAU DU SECRETAIRE D'ETAT A LA JUSTICE	0	14,160,000	0	0	14,160,000	0.06%		14,160,000	0		0.00%	14,160,000	0.02%
1212-MIN. DES HAITIENS VIVANT A L'ETRANGER	37,338,852	11,846,234	0	1,830,000	51,015,087	0.20%		51,015,087	0	30,000,000	0.06%	81,015,087	0.10%
1212-1-SERVICES INTERNES	37,338,852	11,846,234	0	1,830,000	51,015,087	0.20%		51,015,087	0	30,000,000	0.06%	81,015,087	0.10%
1213-MIN. DES AFFAIRES ETRANGERES	115,075,290	894,618,134	1,516,360	7,973,368	1,019,183,152	3.97%		1,019,183,152	0	140,000,000	0.29%	1,159,183,152	1.49%
1213-1-SERVICES INTERNES	115,075,290	894,618,134	1,516,360	7,973,368	1,019,183,152	3.97%		1,019,183,152	0	140,000,000	0.29%	1,159,183,152	1.49%
1214-LA PRESIDENCE	141,511,310	463,739,430	2,000,000	1,649,049	608,899,789	2.37%		608,899,789	0	0	0.00%	608,899,789	0.78%
1214-1-SERVICES INTERNES	141,511,310	463,739,430	2,000,000	1,649,049	608,899,789	2.37%		608,899,789	0	0	0.00%	608,899,789	0.78%
1215-PRIMATURE	110,966,601	245,601,434	186,820,487	17,906,450	561,294,972	2.19%		561,294,972	0	136,429,541	0.28%	697,724,513	0.90%
1215-1-SERVICES INTERNES	102,530,601	187,237,594	50,721,216	17,603,500	358,092,911	1.40%		358,092,911	0	129,429,541	0.26%	487,522,452	0.63%
1215-2-14-CEFOPAFOP	8,436,000	2,903,840	0	302,950	11,642,790	0.05%		11,642,790	0	0	0.00%	11,642,790	0.01%
1215-2-16-CONSEIL DE MODERN. DES ENTREPRISES PUBLIQUES	0	0	32,573,440	0	32,573,440	0.13%		32,573,440	0	0	0.00%	32,573,440	0.04%
1211-2-17-COMMISSION NATLE DE LUTTE CONTRE LA DROGUE	0	0	22,184,000	0	22,184,000	0.09%		22,184,000	0	0	0.00%	22,184,000	0.03%
1215-2-18-BUR. ORDONNATEUR NATL	0	0	17,127,705	0	17,127,705	0.07%		17,127,705	0	0	0.00%	17,127,705	0.02%
1215-2-19-COMM. NAT. INTERIM. PASSATION MARCHES	0	0	35,400,000	0	35,400,000	0.14%		35,400,000	0	7,000,000	0.01%	42,400,000	0.05%
1215-2-20-BUR. GESTION MILITAIRES DEMOBILISES	0	0	12,980,000	0	12,980,000	0.05%		12,980,000	0	0	0.00%	12,980,000	0.02%
1215-2-21-CONSEIL SUPERIEUR POLICE NATIONALE	0	55,460,000	0	0	55,460,000	0.22%		55,460,000	0	0	0.00%	55,460,000	0.07%
1215-2-22-BUREAU DE COORD. ET DE SUIVI DES ACCORDS CARICOM/OMC/ZLEA	0	0	15,834,126	0	15,834,126	0.06%		15,834,126	0	0	0.00%	15,834,126	0.02%
1216-MIN. DE L'INTERIEUR	247,080,131	187,377,833	145,806,364	6,600,000	586,864,328	2.29%		586,864,328	0	471,750,134	0.96%	1,058,614,462	1.36%
1216-1-SERVICES INTERNES	247,080,131	187,377,833	5,800,000	6,600,000	446,857,964	1.74%		446,857,964	0	471,750,134	0.96%	918,608,098	1.18%
1216-2-15 OSAHM	0	0	2,832,000	0	2,832,000	0.01%		2,832,000	0	0	0.00%	2,832,000	0.00%
1216-2-17 SMCRS	0	0	137,174,364	0	137,174,364	0.53%		137,174,364	0	0	0.00%	137,174,364	0.18%
SECTEUR SOCIAL	5,376,641,148	708,385,125	979,497,948	120,652,977	7,185,177,198	28.01%		7,185,177,198	0	2,446,629,962	4.99%	9,631,807,159	12.40%
1311-MINISTERE DE L'EDUCATION NATIONALE ET DE LA FORMATION PROFESSIONNELLE	3,530,253,936	431,283,735	920,511,170	91,130,076	4,973,178,917	19.39%		4,973,178,917	0	1,713,996,776	3.50%	6,687,175,693	8.61%
1311-1-SERVICES INTERNES	3,311,562,227	400,930,258	915,464,862	85,433,468	4,713,390,815	18.38%		4,713,390,815	0	1,430,115,268	2.92%	6,143,506,083	7.91%
1311-2-13-BUREAU DE L'ALPHABETISATION	56,139,485	13,180,789	200,000	2,900,000	72,420,274	0.28%		72,420,274	0	0	0.00%	72,420,274	0.09%

BUDGET 2007-2008
(RESUME DES CREDITS PAR SECTION ET PAR NATURE)

	PROJECTION DES DEPENSES COURANTES								AUTRES CHARGES	PROJET PROJETS		TOTAL CREDITS	
	FONCTIONNEMENT DE L'ADM. CENTRALE						INTERETS	SOUS-TOTAL2		MONTANT	PONDER.	MONTANT	PONDER.
	PERSONNEL	BIENS ET SERVICES	SUBVENTION S & QUOTES-PARTS	IMMOBILISATION	SOUS-TOTAL1	PONDER.							
1311-2-15-COMMIS. NAT. DE COOPER. AVEC L'UNESCO	11,684,514	2,106,505	18,500	0	13,809,520	0.05%		13,809,520	0	0.00%	13,809,520	0.02%	
1311-2-17-INFP	150,867,710	15,066,183	1,240,000	2,796,608	169,970,501	0.66%		169,970,501	0	0.58%	453,852,009	0.58%	
1311-2-18-OFFICE NATIONAL DE PARTENARIAT	0	0	3,587,808	0	3,587,808	0.01%		3,587,808	0	0.00%	3,587,808	0.00%	
1312-MIN. DES AFFAIRES SOCIALES	270,463,132	45,383,079	40,411,453	11,951,714	368,209,378	1.44%		368,209,378	0	0.19%	463,209,378	0.60%	
1312-1-SERVICES INTERNES	204,821,030	31,424,456	24,916,363	11,275,402	272,437,251	1.06%		272,437,251	0	0.16%	351,937,251	0.43%	
1312-2-13-INSTITUT BIEN ETRE SOCIAL ET DE RECHERCHES	25,405,794	1,541,484	150,000	145,000	27,242,277	0.11%		27,242,277	0	0.02%	37,742,277	0.05%	
1312-2-14-EPPLS	21,635,203	2,896,784	0	418,000	24,949,987	0.10%		24,949,987	0	0.01%	29,949,987	0.04%	
1312-2-15-OFFICE NATIONAL MIGRATION	18,601,105	2,440,356	15,345,090	113,312	36,499,863	0.14%		36,499,863	0	0.00%	36,499,863	0.05%	
1312-2-17-BUREAU DU SECRETAIRE D'ETAT AUX HANDICAPES	0	7,080,000	0	0	7,080,000	0.03%		7,080,000	0	0.00%	7,080,000	0.01%	
1313-MIN. DE LA SANTE PUBLIQ. ET DE LA POPULATION	1,352,068,145	144,117,197	8,009,600	10,816,784	1,515,011,726	5.91%		1,515,011,726	0	1.05%	2,031,644,912	2.62%	
1313-1-SERVICES INTERNES	1,352,068,145	144,117,197	3,341,000	10,816,784	1,510,343,126	5.89%		1,510,343,126	0	1.03%	2,026,976,312	2.61%	
1313-2-14-11-SUBV. ORGANISMES PRIVES/PUBLICS	0	0	4,668,600	0	4,668,600	0.02%		4,668,600	0	0.00%	4,668,600	0.01%	
1314-MIN. A LA COND. FEM. AUX DROITS DE LA FEMME	51,428,053	7,710,315	1,250,000	141,500	60,529,868	0.24%		60,529,868	0	0.08%	101,529,868	0.13%	
1314-1-SERVICES INTERNES	51,428,053	7,710,315	1,250,000	141,500	60,529,868	0.24%		60,529,868	0	0.08%	101,529,868	0.13%	
1315-MIN. DE LA JEUN. DES SPORTS ET L'ACTION CIVIQUE	172,427,882	79,890,798	9,315,724	6,612,904	268,247,308	1.05%		268,247,308	0	0.16%	348,247,308	0.45%	
1315-1-SERVICES INTERNES	172,427,882	79,890,798	9,315,724	6,612,904	268,247,308	1.05%		268,247,308	0	0.16%	348,247,308	0.45%	
SECTEUR CULTUREL	276,793,770	200,665,972	66,376,286	15,649,884	559,485,913	2.18%		559,485,913	0	0.22%	667,805,913	0.86%	
1411-MIN. DES CULTES	35,433,478	5,374,393	48,586,949	3,318,713	92,713,534	0.36%		92,713,534	0	0.00%	92,713,534	0.12%	
1411-1-SERVICES INTERNES	35,433,478	5,374,393	48,586,949	3,318,713	92,713,534	0.36%		92,713,534	0	0.00%	92,713,534	0.12%	
1412-MIN. DE LA CULTURE	241,360,292	195,291,579	17,789,337	12,331,171	466,772,379	1.82%		466,772,379	0	0.22%	575,092,379	0.74%	
1412-1-SERVICES INTERNES	57,098,792	42,602,938	1,100,000	4,680,000	105,481,730	0.41%		105,481,730	0	0.09%	147,281,730	0.19%	
1412-2-13-ENARTS	22,384,746	3,209,894	143,163	1,584,837	27,322,641	0.11%		27,322,641	0	0.01%	31,322,641	0.04%	
1412-2-14-INSTITUT SAUVEGARDE PATRIMOINE NAT.	9,209,695	461,479	0	0	9,671,174	0.04%		9,671,174	0	0.06%	40,191,174	0.05%	
1412-2-15-THEATRE NATIONAL	15,484,269	2,342,463	0	618,000	18,444,732	0.07%		18,444,732	0	0.02%	26,444,732	0.03%	
1412-2-16-MUPANAH	9,445,314	1,549,248	0	0	10,994,562	0.04%		10,994,562	0	0.00%	10,994,562	0.01%	
1412-2-17-BUREAU D'ETHNOLOGIE	5,530,849	313,021	0	0	5,843,870	0.02%		5,843,870	0	0.02%	13,843,870	0.02%	

BUDGET 2007-2008
(RESUME DES CREDITS PAR SECTION ET PAR NATURE)

	PROJECTION DES DEPENSES COURANTES								AUTRES CHARGES	PROG. ET PROJETS		TOTAL CREDITS	
	FONCTIONNEMENT DE L'ADM. CENTRALE						INTERETS	SOUS-TOTAL2		MONTANT	PONDER.	MONTANT	PONDER.
	PERSONNEL	BIENS ET SERVICES	SUBVENTIONS & QUOTES-PARTS	IMMOBILISATION	SOUS-TOTAL1	PONDER.							
1412-2-18-BIBLIOTHEQUE NATIONALE	16,842,223	6,333,408	100,000	2,500,000	25,775,631	0.10%		25,775,631	0	8,000,000	0.02%	33,775,631	0.04%
1412-2-19-ARCHIVES NATIONALES	15,556,874	0	1,617,374	0	17,174,248	0.07%		17,174,248	0		0.00%	17,174,248	0.02%
1412-2-20-TELEVISION NATIONALE D'HAITI	64,959,089	13,228,517	0	1,348,334	79,535,940	0.31%		79,535,940	0	8,000,000	0.02%	87,535,940	0.11%
1412-2-21-RADIO NATIONALE D'HAITI	24,848,440	4,000,000	0	1,600,000	30,448,440	0.12%		30,448,440	0		0.00%	30,448,440	0.04%
1412-2-23-ACTIVITES CULTURELLES	0	121,250,610	0	0	121,250,610	0.47%		121,250,610	0		0.00%	121,250,610	0.16%
1412-2-24-DIRECTION NATIONALE DU LIVRE	0	0	8,208,800	0	8,208,800	0.03%		8,208,800	0		0.00%	8,208,800	0.01%
1412-2-25-BUREAU HAITIEN DU DROIT D'AUTEUR	0	0	6,620,000	0	6,620,000	0.03%		6,620,000	0		0.00%	6,620,000	0.01%
AUTRES ADMINISTRATIONS	0	584,370,361	3,199,009,909	90,362,164	3,873,742,434	15.10%	1,573,379,502	5,447,121,936	1,452,809,762	0	0.00%	6,899,931,698	8.88%
1511- INTERVENTIONS PUBLIQUES	0	584,370,361	3,199,009,909	90,362,164	3,873,742,434	15.10%		3,873,742,434	50,000,000	0	0.00%	3,923,742,434	5.05%
1511-1-11-CONTRIBUTION AUX FONDS DE PENSION			369,009,909		369,009,909	1.44%		369,009,909	0		0.00%	369,009,909	0.48%
1511-1-13-CONTRIBUTIONS AUX INSTITUTIONS INTERNATIONALES			26,000,000		26,000,000	0.10%		26,000,000	0		0.00%	26,000,000	0.03%
1511-1-49-AUTRES INTERVENTIONS PUBLIQUES	0	584,370,361	2,804,000,000	90,362,164	3,478,732,525	13.56%		3,478,732,525	50,000,000		0.00%	3,528,732,525	4.54%
1512- DETTE PUBLIQUE	0	0	0	0	0	0.00%	1,573,379,502	1,573,379,502	1,402,809,762	0	0.00%	2,976,189,264	3.83%
1512-1-11-INSTITUTIONS FINANCIERES CREATRICES DE MONNAIE							840,000,000	840,000,000	0		0.00%	840,000,000	1.08%
1512-1-1211-AUTRES INSTITUTIONS FINANCIERES							8,500,000	8,500,000	0		0.00%	8,500,000	0.01%
1512-1-13-AUTRES CREANCIERS INTERNES							3,000,000	3,000,000	250,000,000		0.00%	253,000,000	0.33%
1512-2-11-DETTE MULTILATERALE							683,637,442	683,637,442	1,069,271,740		0.00%	1,752,909,182	2.26%
1512-2-12-DETTE BILATERALE							38,242,060	38,242,060	83,538,022		0.00%	121,780,082	0.16%
1512-2-13-AUTRES DETTES EXTERNES								0	0		0.00%	0	0.00%
POUVOIR LEGISLATIF	626,137,364	398,556,236	71,022,360	74,435,400	1,170,151,360	4.56%		1,170,151,360	0	60,000,000	0.12%	1,230,151,360	1.58%
2211-SENAT DE LA REPUBLIQUE	213,226,437	203,757,895	19,400,000	33,755,000	470,139,332	1.83%		470,139,332		60,000,000	0.12%	530,139,332	0.68%
2212- CHAMBRE DES DEPUTES	412,910,927	194,798,341	51,622,360	40,680,400	700,012,028	2.73%		700,012,028	0		0.00%	700,012,028	0.90%
POUVOIR JUDICIAIRE	450,803,943	27,143,182	80,000	49,384,921	527,412,046	2.06%		527,412,046	0	99,500,000	0.20%	626,912,046	0.81%
3211-CONSEIL SUPERIEUR DU POUVOIR JUDICIAIRE	450,803,943	27,143,182	80,000	49,384,921	527,412,046	2.06%		527,412,046	0	99,500,000	0.20%	626,912,046	0.81%
3211-1-11-ADMINISTRATION GENERALE	0	3,163	0	0	3,163	0.00%		3,163			0.00%	3,163	0.00%

Spécial No. 10 - Vendredi 23 Novembre 2007 << LE MONITEUR >>

BUDGET 2007-2008
(RESUME DES CREDITS PAR SECTION ET PAR NATURE)

	PROJECTION DES DEPENSES COURANTES								AUTRES CHARGES	PROG. ET PROJETS		TOTAL CREDITS	
	FONCTIONNEMENT DE L'ADM. CENTRALE						INTERETS	SOUS-TOTAL2		MONTANT	PONDER.	MONTANT	PONDER.
	PERSONNEL	BIENS ET SERVICES	SUBVENTIONS & QUOTES-PARTS	IMMOBILISATION	SOUS-TOTAL1	PONDER.							
3211-2-12-COUR DE CASSATION	38,032,466	3,897,686	80,000	3,386,646	45,396,798	0.18%		45,396,798	0	20,500,000	0.04%	65,896,798	0.08%
3211-2-13-COUR D'APPEL	42,972,257	3,032,379	0	1,390,100	47,394,736	0.18%		47,394,736	0		0.00%	47,394,736	0.06%
3211-2-14-TRIBUNAUX	369,799,220	20,209,954	0	44,608,175	434,617,349	1.69%		434,617,349	0	79,000,000	0.16%	513,617,349	0.66%
ORGANISMES INDEPENDANTS	245,576,955	41,739,950	400,188,072	10,195,000	697,699,977	2.72%		697,699,977	0	482,599,536	0.99%	1,180,299,513	1.52%
4111-COUR SUP. DES COMPTES ET DU CONT. ADM.	173,146,796	26,564,794	1,000,000	2,350,000	203,061,590	0.79%		203,061,590		35,000,000	0.07%	238,061,590	0.31%
4211-CONSEIL ELECTORAL	64,918,238	10,935,434	0	5,100,000	80,953,672	0.32%		80,953,672	0	367,599,536	0.75%	448,553,208	0.58%
4212-OFFICE DE PROTECTION DU CITOYEN	7,511,920	4,239,722	0	2,745,000	14,496,642	0.06%		14,496,642	0		0.00%	14,496,642	0.02%
4311-UNIVERSITE D'ETAT D'HAITI	0	0	399,188,072	0	399,188,072	1.56%		399,188,072	0	80,000,000	0.16%	479,188,072	0.62%
TOTAL	12,677,108,694	6,718,168,086	5,643,620,661	610,045,324	25,648,942,765	100.00%	1,573,379,502	27,222,322,267	1,452,809,762	48,986,332,525	100.00%	77,661,464,554	100.00%

Article 8.- Pour l'exercice 2007-2008, il est prévu pour assurer le service de la Dette Publique un montant de DEUX MILLIARDS NEUF CENT SOIXANTE SEIZE MILLIONS CENT QUATRE VINGT NEUF MILLE DEUX CENT SOIXANTE QUATRE GOURDES ET 00/100 (2 976 189 264,00 GOURDES), réparti suivant le tableau ci- dessous :

TABLEAU DU SERVICE DE LA DETTE PUBLIQUE PREVU POUR L'EXERCICE 2007-2008			
	INTERET	AMORTISSEMENT	TOTAL
1512-DETTE PUBLIQUE	1,573,379,502	1,402,809,762	2,976,189,264
DETTE INTERNE	851,500,000	250,000,000	1,101,500,000
1512-1-11-INSTITUTIONS FINANCIERES CREATRICES DE MONNAIE	840,000,000		840,000,000
1512-1-12-AUTRES INSTITUTIONS FINANCIERES	8,500,000		8,500,000
1512-1-13-AUTRES CREANCIERS INTERIEURS	3,000,000	250,000,000	253,000,000
DETTE EXTERNE	721,879,502	1,152,809,762	1,874,689,264
1512-2-11-DETTE PUBLIQUE MULTILATERALE	683,637,442	1,069,271,740	1,752,909,182
1512-2-12-DETTE PUBLIQUE BILATERALE	38,242,060	83,538,022	121,780,082

Article 9.- Le détail des crédits par section, article et par programme est ainsi présenté :

**PRESENTATION GENERALE
DES CREDITS BUDGETAIRES
PAR INSTITUTION**

BUDGET EXERCICE 2007-2008
REPARTITION DES CREDITS DE (Par section /Article/Programme)

INSTITUTION	CREDIT 07-08
TOTAL	77,661,464,554
1- POUVOIR EXECUTIF	74,624,101,636
11-SECTEUR ECONOMIQUE	88,520,269,438
1111- MINISTERE DE LA PLANIFICATION ET DE LA COOPERATION EXTERNE	15,631,634,003
TOTAL CREDIT DE FONCTIONNEMENT	15,631,634,003
1111-1-11 BUREAU DU MINISTRE	22,027,596
1 -DEPENSES DE PERSONNEL	16,052,596
2 DEPENSES DE SERVICES ET CHARGES DIVERSES	3,365,000
3 ACHATS DE BIENS DE CONSOMMATION ET PETIT MATERIELS	1,440,000
4 IMMOBILISATION CORPORELLE	500,000
7 SUBVENTIONS,QUOTES-PARTS ET CONTRIB.,ALLOC, INDEMNISATIONS	0
9 AUTRES DEPENSES PUBLIQUES	670,000
1111-1-12 DIRECTION GENERALE	15,431,031,380
1 -DEPENSES DE PERSONNEL	129,665,713
2 DEPENSES DE SERVICES ET CHARGES DIVERSES	9,074,359
3 ACHATS DE BIENS DE CONSOMMATION ET PETIT MATERIELS	8,668,000
4 IMMOBILISATION CORPORELLE	4,330,000
7 SUBVENTIONS,QUOTES-PARTS ET CONTRIB.,ALLOC, INDEMNISATIONS	301,404,946
9 AUTRES DEPENSES PUBLIQUES	121,695,407
1111-1-12-50-PROGR. DE RENF. PROCESSUS BUDG. DU MPCE	7,000,000
9 AUTRES DEPENSES PUBLIQUES	7,000,000
1111-1-12-51-PROG.DE GESTION STRAT. DE L'ECO. DU MPCE	127,539,216
9 AUTRES DEPENSES PUBLIQUES	127,539,216
1111-1-12-52-PROG. DE DVPT. DES CAPACITES INSTIT. DU MPCE	423,329,150
9 AUTRES DEPENSES PUBLIQUES	423,329,150
1111-1-12-53-PROGRAMME D'AMENAGEMENT DU TERRITOIRE/ DEVELOPPEMENT LOCAL/ REGIONAL DU MPCE	5,173,106,895
9 AUTRES DEPENSES PUBLIQUES	5,173,106,895
1111-1-12-54-PROGRAMME D'INTERVENTIONS DU BUREAU DE GESTION PL480/TITRE III	1,460,301,408
9 AUTRES DEPENSES PUBLIQUES	1,460,301,408
1111-1-12-55-PROGRAMME DE L'UNICEF EN HAITI	134,478,709
9 AUTRES DEPENSES PUBLIQUES	134,478,709
1111-1-12-56-PROGRAMME D'INTERVENTION MULTISECTORIELLE DE L'USAID EN HAITI	4,411,800,000
9 AUTRES DEPENSES PUBLIQUES	4,411,800,000
1111-1-12-57-PROGRAMME D'INTERVENTION MULTISECTORIELLE DU CANADA EN HAITI	2,659,524,240
9 AUTRES DEPENSES PUBLIQUES	2,659,524,240
1111-1-12-59-PROGRAMME DE RENFORCEMENT DES INSTITUTIONS DEMOCRATIQUES	62,520,640
9 AUTRES DEPENSES PUBLIQUES	62,520,640
1111-1-12-60-PROGRAMME D'URGENCE DU GOUVERNEMENT	396,592,696
9 AUTRES DEPENSES PUBLIQUES	396,592,696
1111-2-13- CENTRE DE TECH. DE PLAN. & D'ECO. APPL.	28,849,229
1 -DEPENSES DE PERSONNEL	16,730,385
2 DEPENSES DE SERVICES ET CHARGES DIVERSES	535,844
3 ACHATS DE BIENS DE CONSOMMATION ET PETIT MATERIELS	1,175,000
4 IMMOBILISATION CORPORELLE	0
7 SUBVENTIONS,QUOTES-PARTS ET CONTRIB.,ALLOC, INDEMNISATIONS	408,000
9 AUTRES DEPENSES PUBLIQUES	0
1111-2-13-50-PROG. DE DVPT. DES CAPACITES INSTIT. DU CTPEA	10,000,000
9 AUTRES DEPENSES PUBLIQUES	10,000,000
1111-2-14- CONSEIL NATIONAL DES COOPERATIVES	18,025,799
1 -DEPENSES DE PERSONNEL	10,496,530
2 DEPENSES DE SERVICES ET CHARGES DIVERSES	733,269
3 ACHATS DE BIENS DE CONSOMMATION ET PETIT MATERIELS	576,000
4 IMMOBILISATION CORPORELLE	20,000
7 SUBVENTIONS,QUOTES-PARTS ET CONTRIB.,ALLOC, INDEMNISATIONS	0
9 AUTRES DEPENSES PUBLIQUES	200,000
1111-2-14-52-PROG. DE DVPT. DES CAPACITES INSTIT. DU CNC	6,000,000
9 AUTRES DEPENSES PUBLIQUES	6,000,000
1111-2-15- CENTRE NATIONAL DE L'INFORMATION GEOSPATIALE	131,700,000
7 SUBVENTIONS,QUOTES-PARTS ET CONTRIB.,ALLOC, INDEMNISATIONS	17,700,000
1111-2-15-52-PROG. DE DVPT. DES CAPACITES INSTIT. DU CNIGS	114,000,000
9 AUTRES DEPENSES PUBLIQUES	114,000,000

BUDGET EXERCICE 2007-2008
REPARTITION DES CREDITS DE (Par section /Article/Programme)

INSTITUTION	Credit 07-08
MINISTERE DE L'ECONOMIE ET DES FINANCES	5,077,255,859
TOTAL CREDIT DE FONCTIONNEMENT	5,077,255,859
1112-1-11-BUREAU DU MINISTRE	22,468,038
1 -DEPENSES DE PERSONNEL	15,589,038
2 DEPENSES DE SERVICES ET CHARGES DIVERSES	4,659,000
3 ACHATS DE BIENS DE CONSOMMATION ET PETIT MATERIELS	1,420,000
4 IMMOBILISATION CORPORELLE	300,000
9 AUTRES DEPENSES PUBLIQUES	500,000
1112-1-12 DIRECTION GENERALE	1,948,772,626
1 -DEPENSES DE PERSONNEL	162,422,386
2 DEPENSES DE SERVICES ET CHARGES DIVERSES	25,746,600
3 ACHATS DE BIENS DE CONSOMMATION ET PETIT MATERIELS	16,569,500
4 IMMOBILISATION CORPORELLE	23,658,000
7 SUBVENTIONS,QUOTES-PARTS ET CONTRIB.,ALLOC, INDEMNISATIONS	1,000,000
9 AUTRES DEPENSES PUBLIQUES	35,400,000
1112-1-12-51-PROGRAMME DE GESTION STRATEGIQUE DE L'ECONOMIE DU MEF	962,480,531
9 AUTRES DEPENSES PUBLIQUES	962,480,531
1112-1-12-52-PROGRAMME DE DEVELOPPEMENT DES CAPACITES INSTITUTIONNELLES DU MEF	582,695,610
9 AUTRES DEPENSES PUBLIQUES	582,695,610
1112-1-12-53-PROGRAMME D'AMENAG. DU TERRIT ET DVP LOCAL DU MEF	138,800,000
9 AUTRES DEPENSES PUBLIQUES	138,800,000
1112-2-13-IHSI	111,154,485
1 -DEPENSES DE PERSONNEL	48,224,011
2 DEPENSES DE SERVICES ET CHARGES DIVERSES	3,245,250
3 ACHATS DE BIENS DE CONSOMMATION ET PETIT MATERIELS	2,682,000
4 IMMOBILISATION CORPORELLE	6,953,000
7 SUBVENTIONS,QUOTES-PARTS ET CONTRIB.,ALLOC, INDEMNISATIONS	100,000
9 AUTRES DEPENSES PUBLIQUES	3,050,224
1112-2-13-51-PROGRAMME DE GESTION STRATEGIQUE DE L'ECONOMIE DE L'IHSI	46,900,000
9 AUTRES DEPENSES PUBLIQUES	46,900,000
1112-2-14- DIRECTION GENERALE DU BUDGET	72,518,503
1 -DEPENSES DE PERSONNEL	30,511,217
2 DEPENSES DE SERVICES ET CHARGES DIVERSES	10,558,953
3 ACHATS DE BIENS DE CONSOMMATION ET PETIT MATERIELS	7,206,783
4 IMMOBILISATION CORPORELLE	6,189,367
7 SUBVENTIONS,QUOTES-PARTS ET CONTRIB.,ALLOC, INDEMNISATIONS	150,000
9 AUTRES DEPENSES PUBLIQUES	5,902,185
1112-2-14-52-PROG.DE DVP DES CAPACITES INSTIT. DE LA DGB	12,000,000
9 AUTRES DEPENSES PUBLIQUES	12,000,000
1112-2-15-DIRECTION GENERALE DES IMPOTS	750,190,124
1 -DEPENSES DE PERSONNEL	468,205,419
2 DEPENSES DE SERVICES ET CHARGES DIVERSES	161,311,393
3 ACHATS DE BIENS DE CONSOMMATION ET PETIT MATERIELS	26,262,666
4 IMMOBILISATION CORPORELLE	22,977,000
7 SUBVENTIONS,QUOTES-PARTS ET CONTRIB.,ALLOC, INDEMNISATIONS	1,800,000
9 AUTRES DEPENSES PUBLIQUES	19,633,645
1112-2-15-52-PROG.DE DVP DES CAPACITES INSTIT. DE LA DGI	50,000,000
9 AUTRES DEPENSES PUBLIQUES	50,000,000
1112-2-16-ADMINISTRATION GENERALE DES DOUANES	1,278,812,441
1 -DEPENSES DE PERSONNEL	473,782,439
2 DEPENSES DE SERVICES ET CHARGES DIVERSES	469,685,964
3 ACHATS DE BIENS DE CONSOMMATION ET PETIT MATERIELS	30,296,000
4 IMMOBILISATION CORPORELLE	29,272,131
7 SUBVENTIONS,QUOTES-PARTS ET CONTRIB.,ALLOC, INDEMNISATIONS	4,490,000
9 AUTRES DEPENSES PUBLIQUES	37,150,822
1112-2-16-51-PROGRAMME DE GESTION STRATEGIQUE DE L'ECONOMIE AGD	234,135,086
9 AUTRES DEPENSES PUBLIQUES	234,135,086
1112-2-17-BUREAU DU SECRETAIRE D'ETAT DES FINANCES	14,121,697
1 -DEPENSES DE PERSONNEL	8,095,642
2 DEPENSES DE SERVICES ET CHARGES DIVERSES	2,525,000
3 ACHATS DE BIENS DE CONSOMMATION ET PETIT MATERIELS	690,000
4 IMMOBILISATION CORPORELLE	250,000
7 SUBVENTIONS,QUOTES-PARTS ET CONTRIB.,ALLOC, INDEMNISATIONS	300,000
9 AUTRES DEPENSES PUBLIQUES	2,261,055

BUDGET EXERCICE 2007-2008
 REPARTITION DES CREDITS DE (Par section /Article/Programme)

INSTITUTION	Credit 07-08
1112-2-19-FAES	780,454,619
7 SUBVENTIONS,QUOTES-PARTS ET CONTRIB.,ALLOC. INDEMNISATIONS	13,275,000
1112-2-19-54-PROGRAMME D'AMENAGEMENT DU TERRITOIRE/ DEVELOPPEMENT LOCAL DU MEF	767,179,619
9 AUTRES DEPENSES PUBLIQUES	767,179,619
1112-2-21-UNITE DE LUTTE CONTRE LA CORRUPTION	39,386,974
7 SUBVENTIONS,QUOTES-PARTS ET CONTRIB.,ALLOC. INDEMNISATIONS	29,500,000
1112-2-21-51-PROGRAMME DE GESTION STRATEGIQUE DE L'ECONOMIE DE L'ULCC	9,886,974
9 AUTRES DEPENSES PUBLIQUES	9,886,974
1112-2-22-ECOLE NATIONALE D'ADMINISTRATION FINANCIERE	39,368,208
7 SUBVENTIONS,QUOTES-PARTS ET CONTRIB.,ALLOC. INDEMNISATIONS	34,368,208
1112-2-22-52-PROGRAMME DE DEVELOPPEMENT DES CAPACITES INSTITUTIONNELLES DE L'ENAF	5,000,000
9 AUTRES DEPENSES PUBLIQUES	5,000,000
1112-2-23-COMMISSION INTERMINISTERIELLE DES INVESTISSEMENTS	1,180,000
7 SUBVENTIONS,QUOTES-PARTS ET CONTRIB.,ALLOC. INDEMNISATIONS	1,180,000
1112-2-24-FONDS DE DEVELOPPEMENT FRONTALIER	7,080,000
7 SUBVENTIONS,QUOTES-PARTS ET CONTRIB.,ALLOC. INDEMNISATIONS	7,080,000
1112-2-25-INSPECTION GENERALE DES FINANCES	11,748,143
1 -DEPENSES DE PERSONNEL	9,948,143
9 AUTRES DEPENSES PUBLIQUES	1,800,000

BUDGET EXERCICE 2007-2008
REPARTITION DES CREDITS DE (Par section /Article/Programme)

INSTITUTION	Credir 07-08
113-MINISTERE DE L'AGRICULTURE, DES RESSOURCES NATURELLES & DU DEVELOPPEMENT RURAL	2,752,884,036
TOTAL CREDIT DE FONCTIONNEMENT	2,752,884,036
1113-1-11 BUREAU DU MINISTRE	20,820,699
1 -DEPENSES DE PERSONNEL	12,471,655
2 DEPENSES DE SERVICES ET CHARGES DIVERSES	1,730,250
3 ACHATS DE BIENS DE CONSOMMATION ET PETIT MATERIELS	1,892,600
4 IMMOBILISATION CORPORELLE	700,000
7 SUBVENTIONS,QUOTES-PARTS ET CONTRIB.,ALLOC, INDEMNISATIONS	4,026,194
1113-1-12 DIRECTION GENERALE	2,576,017,571
1 -DEPENSES DE PERSONNEL	304,777,582
2 DEPENSES DE SERVICES ET CHARGES DIVERSES	19,079,323
3 ACHATS DE BIENS DE CONSOMMATION ET PETIT MATERIELS	26,556,400
4 IMMOBILISATION CORPORELLE	9,381,646
5 IMMOBILISATION INCORPORELLE	0
7 SUBVENTIONS,QUOTES-PARTS ET CONTRIB.,ALLOC, INDEMNISATIONS	0
1113-1-12-52-PROGRAMME DE DEVELOPPEMENT DES CAPACITES INSTITUTIONNELLES DU MARNDR	41,847,092
9 AUTRES DEPENSES PUBLIQUES	41,847,092
1113-1-12-53-PROGRAMME DE DEVELOPPEMENT DU SECTEUR AGRICOLE	2,028,227,774
9 AUTRES DEPENSES PUBLIQUES	2,028,227,774
1113-1-12-54-PROGRAMME DE PROTECTION ET REHABILITATION DE L'ENVIRONNEMENT DU MARNDR	146,147,754
9 AUTRES DEPENSES PUBLIQUES	146,147,754
1113-2-13-ODVA	97,907,843
1 -DEPENSES DE PERSONNEL	57,560,465
2 DEPENSES DE SERVICES ET CHARGES DIVERSES	1,300,000
3 ACHATS DE BIENS DE CONSOMMATION ET PETIT MATERIELS	2,450,000
4 IMMOBILISATION CORPORELLE	1,350,000
5 IMMOBILISATION INCORPORELLE	50,000
9 AUTRES DEPENSES PUBLIQUES	197,378
1113-2-13-59-PROGRAMME DE DEVELOPPEMENT DU SECTEUR AGRICOLE (ODVA)	35,000,000
9 AUTRES DEPENSES PUBLIQUES	35,000,000
1113-2-14-INARA	51,057,924
1 -DEPENSES DE PERSONNEL	37,993,553
2 DEPENSES DE SERVICES ET CHARGES DIVERSES	1,286,655
3 ACHATS DE BIENS DE CONSOMMATION ET PETIT MATERIELS	1,777,716
4 IMMOBILISATION CORPORELLE	0
1113-2-14-59-PROGRAMME DE DEVELOPPEMENT DU SECTEUR AGRICOLE(INARA)	10,000,000
9 AUTRES DEPENSES PUBLIQUES	10,000,000
1113-2-15-BUREAU DU SECRETAIRE D'ETAT A L'AGRICULTURE	7,080,000
9 AUTRES DEPENSES PUBLIQUES	7,080,000

BUDGET EXERCICE 2007-2008
REPARTITION DES CREDITS DE (Par section /Article/Programme)

INSTITUTION	Credits 07-08
1114-MINISTERE DES TRAVAUX PUBLICS TRANSPORTS & COMMUNICATIONS	22,898,618,802
TOTAL CREDIT DE FONCTIONNEMENT	22,898,618,802
1114-1-11 BUREAU DU MINISTRE	22,727,815
1 -DEPENSES DE PERSONNEL	18,152,815
2 DEPENSES DE SERVICES ET CHARGES DIVERSES	2,525,000
3 ACHATS DE BIENS DE CONSOMMATION ET PETIT MATERIELS	850,000
4 IMMOBILISATION CORPORELLE	400,000
7 SUBVENTIONS,QUOTES-PARTS ET CONTRIB.,ALLOC, INDEMNISATIONS	300,000
9 AUTRES DEPENSES PUBLIQUES	500,000
1114-1-12 DIRECTION GENERALE	21,043,069,399
1 -DEPENSES DE PERSONNEL	239,378,348
2 DEPENSES DE SERVICES ET CHARGES DIVERSES	17,476,377
3 ACHATS DE BIENS DE CONSOMMATION ET PETIT MATERIELS	22,388,542
4 IMMOBILISATION CORPORELLE	7,421,011
7 SUBVENTIONS,QUOTES-PARTS ET CONTRIB.,ALLOC, INDEMNISATIONS	0
9 AUTRES DEPENSES PUBLIQUES	611,490
1114-1-12-62-PROGRAMME DE RENFORCEMENT DU SECTEUR ENERGIE / ELECTRICITE	9,298,349,387
9 AUTRES DEPENSES PUBLIQUES	9,298,349,387
1114-1-12-63-PROGRAMME DE REMISE EN ETAT DE L'INFRASTRUCTURE ECONOMIQUE DE BASE	183,156,428
9 AUTRES DEPENSES PUBLIQUES	183,156,428
1114-1-12-64-PROGRAMME D'ACTION DE LUTTE CONTRE LA PAUVRETE : VOLET TRANSPORT	1,266,107,472
9 AUTRES DEPENSES PUBLIQUES	1,266,107,472
1114-1-12-65-PROGRAMME DE STRATEGIE DE PREVENTION DE CRISE: VOLET TRANSPORT	278,333,308
9 AUTRES DEPENSES PUBLIQUES	278,333,308
1114-1-12-66-REHABILITATION D'INFRASTRUCTURE ROUTIERE NATIONALE EN SUPPORT A LA CROISSANCE	3,438,385,675
9 AUTRES DEPENSES PUBLIQUES	3,438,385,675
1114-1-12-67-REHABILITATION D'INFRASTRUCTURES ROUTIERES EN SUPPORT A L'AGRICULTURE ET AU TOURISME	89,000,000
9 AUTRES DEPENSES PUBLIQUES	89,000,000
1114-1-12-68-PROGRAMME NATIONAL DE REHABILITATION ET DE CONSTRUCTION D'OUVRAGES D'ARTS: PONTS POUR ASSURER LA CONTINUTE DU TERRITOIRE	451,040,670
9 AUTRES DEPENSES PUBLIQUES	451,040,670
1114-1-12-69-SOUS-PROGRAMME DE REHABILITATION D'INFRASTRUCTURE URBAINE (PHASE 2007/2008)	1,884,798,378
9 AUTRES DEPENSES PUBLIQUES	1,884,798,378
1114-1-12-70-PROGRAMME DE REMISE EN ETAT DE L'INFRASTRUCTURE ECONOMIQUE DE BASE: VOLET SUPERVISION DES TRAVAUX (1493/SF-HA)	170,655,564
9 AUTRES DEPENSES PUBLIQUES	170,655,564
1114-1-12-71-PROGRAMME DE REMISE EN ETAT DE L'INFRASTRUCTURE ECONOMIQUE DE BASE: VOLET ETUDES (1493/SF-HA)	218,040,708
9 AUTRES DEPENSES PUBLIQUES	218,040,708
1114-1-12-72-PROGRAMME D'ENTRETIEN DU RESEAU ROUTIER	93,000,000
9 AUTRES DEPENSES PUBLIQUES	93,000,000
1114-1-12-73-TRAVAUX PROGRAMMES 07/08	868,750,000
9 AUTRES DEPENSES PUBLIQUES	868,750,000
1114-1-12-74-TRAVAUX ENGAGES	0
9 AUTRES DEPENSES PUBLIQUES	0
1114-1-12-75-PROGRAMME EAU POTABLE ET ASSAINISSEMENT	2,516,176,040
9 AUTRES DEPENSES PUBLIQUES	2,516,176,040
1114-2-13-SERVICE NATIONAL D'EAU POTABLE	1,523,738,174
1 -DEPENSES DE PERSONNEL	11,715,924
2 DEPENSES DE SERVICES ET CHARGES DIVERSES	816,000
3 ACHATS DE BIENS DE CONSOMMATION ET PETIT MATERIELS	444,000
4 IMMOBILISATION CORPORELLE	0
7 SUBVENTIONS,QUOTES-PARTS ET CONTRIB.,ALLOC, INDEMNISATIONS	0
1114-2-13-64-PROGRAMME EAU POTABLE ET ASSAINISSEMENT DU SERVICE NATIONAL D'EAU POTABLE (SNEP)	1,510,762,250
9 AUTRES DEPENSES PUBLIQUES	1,510,762,250
1114-2-14-SERVICE DE GEODESIE, CART. & TOPOGR.	0
1 -DEPENSES DE PERSONNEL	0
2 DEPENSES DE SERVICES ET CHARGES DIVERSES	0
3 ACHATS DE BIENS DE CONSOMMATION ET PETIT MATERIELS	0
4 IMMOBILISATION CORPORELLE	0
1114-2-15-LABO. NATIONAL DU BATIMENT & DES TRAV.PUBL.	16,280,127

BUDGET EXERCICE 2007-2008
REPARTITION DES CREDITS DE (Par section /Article/Programme)

INSTITUTION	Credit 07-08
1 -DEPENSES DE PERSONNEL	10,051,981
2 DEPENSES DE SERVICES ET CHARGES DIVERSES	360,000
3 ACHATS DE BIENS DE CONSOMMATION ET PETIT MATERIELS	702,000
4 IMMOBILISATION CORPORELLE	166,146
7 SUBVENTIONS,QUOTES-PARTS ET CONTRIB.,ALLOC, INDEMNISATIONS	0
1114-2-15-52-PROGRAMME DE DEVELOPPEMENT DES CAPACITES INSTITUTIONNELLES/LNBTP	5,000,000
9 AUTRES DEPENSES PUBLIQUES	5,000,000
1114-2-16-OFFICE NATIONAL DU CADASTRE	32,504,265
1 -DEPENSES DE PERSONNEL	26,034,302
2 DEPENSES DE SERVICES ET CHARGES DIVERSES	779,963
3 ACHATS DE BIENS DE CONSOMMATION ET PETIT MATERIELS	690,000
4 IMMOBILISATION CORPORELLE	0
1114-2-16-52-PROGRAMME DE DEVELOPPEMENT DES CAPACITES INSTITUTIONNELLES/ONACA	5,000,000
9 AUTRES DEPENSES PUBLIQUES	5,000,000
1114-2-17- SERVICES MARITIMES ET DE NAVIGATION D'HAITI	22,312,509
1 -DEPENSES DE PERSONNEL	10,452,509
2 DEPENSES DE SERVICES ET CHARGES DIVERSES	1,000,000
3 ACHATS DE BIENS DE CONSOMMATION ET PETIT MATERIELS	1,360,000
4 IMMOBILISATION CORPORELLE	1,500,000
7 SUBVENTIONS,QUOTES-PARTS ET CONTRIB.,ALLOC, INDEMNISATIONS	0
1114-2-17-52-PROGRAMME DE DEVELOPPEMENT DES CAPACITES INSTITUTIONNELLES DU SERVICE MARITIME ET DE NAVIGATION D'HAITI (SEMANAH)	8,000,000
9 AUTRES DEPENSES PUBLIQUES	8,000,000
1114-2-18-CONSEIL NATIONAL DES TELECOMMUNICATIONS	6,101,366
1 -DEPENSES DE PERSONNEL	4,352,605
7 SUBVENTIONS,QUOTES-PARTS ET CONTRIB.,ALLOC, INDEMNISATIONS	1,748,761

BUDGET EXERCICE 2007-2008
 REPARTITION DES CREDITS DE (Par section /Article/Programme)

INSTITUTION	Crédit 07-08
1114-2-19-BUREAU DES MINES ET DE L'ENERGIE	169,345,146
1 -DEPENSES DE PERSONNEL	28,855,783
2 DEPENSES DE SERVICES ET CHARGES DIVERSES	2,310,279
3 ACHATS DE BIENS DE CONSOMMATION ET PETIT MATERIELS	3,158,160
4 IMMOBILISATION CORPORELLE	2,029,117
9 AUTRES DEPENSES PUBLIQUES	1,484,091
1114-2-19-52-PROGRAMME DE DEVELOPPEMENT DU BUREAU DES MINES ET ENERGIE	131,507,716
9 AUTRES DEPENSES PUBLIQUES	131,507,716
1114-2-20-FONDS D'ENTRETIEN ROUTIER	5,900,000
7 SUBVENTIONS,QUOTES-PARTS ET CONTRIB.,ALLOC, INDEMNISATIONS	5,900,000
1114-2-21-CENTRE NATIONAL DES EQUIPEMENTS	56,640,000
7 SUBVENTIONS,QUOTES-PARTS ET CONTRIB.,ALLOC, INDEMNISATIONS	56,640,000
1114-2-22 BUREAU DU SECRETAIRE D'ETAT AUX MINES	0
9 AUTRES DEPENSES PUBLIQUES	0

BUDGET EXERCICE 2007-2008
REPARTITION DES CREDITS DE (Par section /Article/Programme)

INSTITUTION	Credit 07-08
1115-MINISTERE DU COMMERCE ET DE L'INDUSTRIE	463,313,428
TOTAL CREDIT DE FONCTIONNEMENT	463,313,428
1115-1-11 BUREAU DU MINISTRE	18,744,688
1 -DEPENSES DE PERSONNEL	12,988,673
2 DEPENSES DE SERVICES ET CHARGES DIVERSES	2,133,015
3 ACHATS DE BIENS DE CONSOMMATION ET PETIT MATERIELS	889,000
4 IMMOBILISATION CORPORELLE	1,902,000
7 SUBVENTIONS,QUOTES-PARTS ET CONTRIB.,ALLOC, INDEMNISATIONS	832,000
9 AUTRES DEPENSES PUBLIQUES	0
1115-1-12 DIRECTION GENERALE	408,445,745
1 -DEPENSES DE PERSONNEL	77,867,679
2 DEPENSES DE SERVICES ET CHARGES DIVERSES	3,596,659
3 ACHATS DE BIENS DE CONSOMMATION ET PETIT MATERIELS	2,645,000
4 IMMOBILISATION CORPORELLE	666,435
5 IMMOBILISATION INCORPORELLE	0
7 SUBVENTIONS,QUOTES-PARTS ET CONTRIB.,ALLOC, INDEMNISATIONS	916,872
9 AUTRES DEPENSES PUBLIQUES	4,111,500
1115-1-12-52-PROGRAMME DE DEVELOPPEMENT DES CAPACITES INSTITUTIONNELLES DU MCI	49,390,100
9 AUTRES DEPENSES PUBLIQUES	49,390,100
1115-1-12-53-PROGRAMME DE PROMOTION DES INVESTISSEMENTS PRIVES	269,251,500
9 AUTRES DEPENSES PUBLIQUES	269,251,500
1115-2-13 OFFICE DES POSTES D'HAITI	7,363,200
7 SUBVENTIONS,QUOTES-PARTS ET CONTRIB.,ALLOC, INDEMNISATIONS	7,363,200
1115-2-15 DIRECTION GENERALE DES ZONES FRANCHES	16,959,795
7 SUBVENTIONS,QUOTES-PARTS ET CONTRIB.,ALLOC, INDEMNISATIONS	16,959,795
1115-2-16 CENTRE DE FACILITATION DES INVESTISSEMENTS	11,800,000
7 SUBVENTIONS,QUOTES-PARTS ET CONTRIB.,ALLOC, INDEMNISATIONS	11,800,000

BUDGET EXERCICE 2007-2008
REPARTITION DES CREDITS DE (Par section /Article/Programme)

INSTITUTION	Credit 07-08
1116-MINISTERE DE L'ENVIRONNEMENT	1,520,455,055
TOTAL CREDIT DE FONCTIONNEMENT	1,520,455,055
1116-1-11 BUREAU DU MINISTRE	19,641,705
1 -DEPENSES DE PERSONNEL	17,065,241
2 DEPENSES DE SERVICES ET CHARGES DIVERSES	1,980,414
3 ACHATS DE BIENS DE CONSOMMATION ET PETIT MATERIELS	596,050
4 IMMOBILISATION CORPORELLE	0
7 SUBVENTIONS,QUOTES-PARTS ET CONTRIB.,ALLOC, INDEMNISATIONS	0
1116-1-12 DIRECTION GENERALE	1,500,813,350
1 -DEPENSES DE PERSONNEL	61,642,917
2 DEPENSES DE SERVICES ET CHARGES DIVERSES	8,911,947
3 ACHATS DE BIENS DE CONSOMMATION ET PETIT MATERIELS	14,431,857
4 IMMOBILISATION CORPORELLE	0
5 IMMOBILISATION INCORPORELLE	0
7 SUBVENTIONS,QUOTES-PARTS ET CONTRIB.,ALLOC, INDEMNISATIONS	0
9 AUTRES DEPENSES PUBLIQUES	47,937,326
1116-1-12-60-PROGRAMME DE PROTECTION ET REHABILITATION DE L'ENVIRONNEMENT	1,243,113,888
9 AUTRES DEPENSES PUBLIQUES	1,243,113,888
1116-1-12-61-PROGRAMME DE RENFORCEMENT INSTITUTIONNEL	124,775,416
9 AUTRES DEPENSES PUBLIQUES	124,775,416

BUDGET EXERCICE 2007-2008
REPARTITION DES CREDITS DE (Par section /Article/Programme)

INSTITUTION	Credit 07-08
1117-MINISTERE DU TOURISME	176,047,855
TOTAL CREDIT DE FONCTIONNEMENT	176,047,855
1117-1-11 BUREAU DU MINISTRE	22,634,960
1 -DEPENSES DE PERSONNEL	11,522,544
2 DEPENSES DE SERVICES ET CHARGES DIVERSES	5,385,683
3 ACHATS DE BIENS DE CONSOMMATION ET PETIT MATERIELS	1,145,000
4 IMMOBILISATION CORPORELLE	3,138,000
7 SUBVENTIONS,QUOTES-PARTS ET CONTRIB.,ALLOC, INDEMNISATIONS	300,000
9 AUTRES DEPENSES PUBLIQUES	1,143,733
1117-1-12 DIRECTION GENERALE	144,436,448
1 -DEPENSES DE PERSONNEL	42,000,610
2 DEPENSES DE SERVICES ET CHARGES DIVERSES	8,910,413
3 ACHATS DE BIENS DE CONSOMMATION ET PETIT MATERIELS	4,034,000
4 IMMOBILISATION CORPORELLE	5,764,220
7 SUBVENTIONS,QUOTES-PARTS ET CONTRIB.,ALLOC, INDEMNISATIONS	200,000
9 AUTRES DEPENSES PUBLIQUES	11,527,205
1117-1-12-52-PROGRAMME DE DEVELOPPEMENT DES CAPACITES INSTITUTIONNELLES DU TOURISME	19,000,000
9 AUTRES DEPENSES PUBLIQUES	19,000,000
1117-1-12-61-PROGRAMME D'APPUI AU DEVELOPPEMENT DU SECTEUR TOURISTIQUE	53,000,000
9 AUTRES DEPENSES PUBLIQUES	53,000,000
1117-2-11-ECOLE HOTELIERE	8,976,447
1 -DEPENSES DE PERSONNEL	7,955,261
9 AUTRES DEPENSES PUBLIQUES	1,021,186

BUDGET EXERCICE 2007-2008
REPARTITION DES CREDITS DE (Par section /Article/Programme)

INSTITUTION	Credit 07-08
12-SECTEUR POLICIER	8,984,447,827
1211-MINISTERE DE LA JUSTICE	5,298,910,825
TOTAL CREDIT DE FONCTIONNEMENT	5,298,910,825
1211-1-11 BUREAU DU MINISTRE	21,965,137
1 -DEPENSES DE PERSONNEL	18,655,137
2 DEPENSES DE SERVICES ET CHARGES DIVERSES	1,750,000
3 ACHATS DE BIENS DE CONSOMMATION ET PETIT MATERIELS	660,000
4 IMMOBILISATION CORPORELLE	400,000
9 AUTRES DEPENSES PUBLIQUES	500,000
1211-1-12 DIRECTION GENERALE	362,802,806
1 -DEPENSES DE PERSONNEL	118,568,775
2 DEPENSES DE SERVICES ET CHARGES DIVERSES	31,744,599
3 ACHATS DE BIENS DE CONSOMMATION ET PETIT MATERIELS	12,062,251
4 IMMOBILISATION CORPORELLE	19,577,181
7 SUBVENTIONS,QUOTES-PARTS ET CONTRIB.,ALLOC, INDEMNISATIONS	649,900
9 AUTRES DEPENSES PUBLIQUES	2,700,100
1211-1-12-52-PROGRAMME RENFORCEMENT INSTITUTIONNEL DU MJSP	39,000,000
9 AUTRES DEPENSES PUBLIQUES	39,000,000
1211-1-12-53-PROGRAMME D'APPUI INSTITUTIONNEL AUX COURS ET TRIBUNAUX	39,000,000
9 AUTRES DEPENSES PUBLIQUES	39,000,000
1211-1-12-54-PROGRAMME DE FORMATION CONTINUE	93,500,000
9 AUTRES DEPENSES PUBLIQUES	93,500,000
1211-1-12-55-PROGRAMME DE DEVELOPPEMENT SOCIO-CULTUREL	6,000,000
9 AUTRES DEPENSES PUBLIQUES	6,000,000
1211-2-16- POLICE NATIONALE D'HAITI	4,813,914,935
1 -DEPENSES DE PERSONNEL	2,529,395,454
2 DEPENSES DE SERVICES ET CHARGES DIVERSES	92,782,750
3 ACHATS DE BIENS DE CONSOMMATION ET PETIT MATERIELS	1,212,049,598
4 IMMOBILISATION CORPORELLE	64,510,856
7 SUBVENTIONS,QUOTES-PARTS ET CONTRIB.,ALLOC, INDEMNISATIONS	27,250,000
9 AUTRES DEPENSES PUBLIQUES	285,410,820
1211-2-16-52-PROGRAMME DE RENFORCEMENT DE LA POLICE NATIONALE (PNH)	517,515,456
9 AUTRES DEPENSES PUBLIQUES	517,515,456
1211-2-16-53-PROGRAMME DE RENFORCEMENT DU SYTEME PENITENCIER	85,000,000
9 AUTRES DEPENSES PUBLIQUES	85,000,000
1211-2-17-UCREF	29,500,000
7 SUBVENTIONS,QUOTES-PARTS ET CONTRIB.,ALLOC, INDEMNISATIONS	29,500,000
1211-2-18-BUREAU DU SECRETAIRE D'ETAT A LA SECURITE PUBLIQUE	42,407,948
9 AUTRES DEPENSES PUBLIQUES	42,407,948
1211-2-19-OFFICE NATIONAL D'IDENTIFICATION	14,160,000
7 SUBVENTIONS,QUOTES-PARTS ET CONTRIB.,ALLOC, INDEMNISATIONS	14,160,000
1211-2-20-BUREAU DU SECRETAIRE D'ETAT A LA JUSTICE	14,160,000
9 AUTRES DEPENSES PUBLIQUES	14,160,000

BUDGET EXERCICE 2007-2008
REPARTITION DES CREDITS DE (Par section /Article/Programme)

INSTITUTION	Credit 07-08
1212-MINISTERE DES HAITIENS VIVANT A L'ETRANGER	81,015,087
TOTAL CREDIT DE FONCTIONNEMENT	81,015,087
1212-1-11 BUREAU DU MINISTRE	14,972,212
1 -DEPENSES DE PERSONNEL	7,939,447
2 DEPENSES DE SERVICES ET CHARGES DIVERSES	4,447,765
3 ACHATS DE BIENS DE CONSOMMATION ET PETIT MATERIELS	955,000
4 IMMOBILISATION CORPORELLE	1,630,000
1212-1-12 DIRECTION GENERALE	66,042,875
1 -DEPENSES DE PERSONNEL	29,399,406
2 DEPENSES DE SERVICES ET CHARGES DIVERSES	3,058,489
3 ACHATS DE BIENS DE CONSOMMATION ET PETIT MATERIELS	1,591,000
4 IMMOBILISATION CORPORELLE	200,000
7 SUBVENTIONS,QUOTES-PARTS ET CONTRIB.,ALLOC, INDEMNISATIONS	0
9 AUTRES DEPENSES PUBLIQUES	1,793,980
1212-1-12-52-PROGRAMME DE DEVELOPPEMENT DES CAPACITES INSTITUTIONNELLES DU MHAVE	30,000,000
9 AUTRES DEPENSES PUBLIQUES	30,000,000

BUDGET EXERCICE 2007-2008
REPARTITION DES CREDITS DE (Par section /Article/Programme)

INSTITUTION	Credit 07-08
1213-MINISTERE DES AFFAIRES ETRANGERES	1,159,183,152
TOTAL CREDIT DE FONCTIONNEMENT	1,159,183,152
1213-1-11 BUREAU DU MINISTRE	26,241,099
1 -DEPENSES DE PERSONNEL	21,069,739
2 DEPENSES DE SERVICES ET CHARGES DIVERSES	3,655,000
3 ACHATS DE BIENS DE CONSOMMATION ET PETIT MATERIELS	0
7 SUBVENTIONS,QUOTES-PARTS ET CONTRIB.,ALLOC, INDEMNISATIONS	1,516,360
9 AUTRES DEPENSES PUBLIQUES	0
1213-1-12 DIRECTION GENERALE	1,132,942,053
1 -DEPENSES DE PERSONNEL	94,005,551
2 DEPENSES DE SERVICES ET CHARGES DIVERSES	9,726,247
3 ACHATS DE BIENS DE CONSOMMATION ET PETIT MATERIELS	8,729,436
4 IMMOBILISATION CORPORELLE	7,973,368
7 SUBVENTIONS,QUOTES-PARTS ET CONTRIB.,ALLOC, INDEMNISATIONS	0
9 AUTRES DEPENSES PUBLIQUES	872,507,451
1213-1-12-52-PROGRAMME DE DEVELOPPEMENT DES CAPACITES INSTITUTIONNELLES DU MAE	140,000,000
9 AUTRES DEPENSES PUBLIQUES	140,000,000

BUDGET EXERCICE 2007-2008
REPARTITION DES CREDITS DE (Par section /Article/Programme)

INSTITUTION	Credit 07-08
1214-LA PRESIDENCE	608,899,789
TOTAL CREDIT DE FONCTIONNEMENT	608,899,789
1214-1-11 BUREAU DU PRESIDENT	52,654,129
1 -DEPENSES DE PERSONNEL	52,654,129
2 DEPENSES DE SERVICES ET CHARGES DIVERSES	0
3 ACHATS DE BIENS DE CONSOMMATION ET PETIT MATERIELS	0
4 IMMOBILISATION CORPORELLE	0
7 SUBVENTIONS,QUOTES-PARTS ET CONTRIB.,ALLOC, INDEMNISATIONS	0
9 AUTRES DEPENSES PUBLIQUES	0
1214-1-12 ADMINISTRATION GENERALE DU PALAIS NATIONAL	207,556,421
1 -DEPENSES DE PERSONNEL	75,231,081
2 DEPENSES DE SERVICES ET CHARGES DIVERSES	105,200,000
3 ACHATS DE BIENS DE CONSOMMATION ET PETIT MATERIELS	16,935,041
4 IMMOBILISATION CORPORELLE	1,649,049
7 SUBVENTIONS,QUOTES-PARTS ET CONTRIB.,ALLOC, INDEMNISATIONS	2,000,000
9 AUTRES DEPENSES PUBLIQUES	6,541,251
1214-1-13 SERVICE DE SECURITE DU PALAIS NATIONAL	331,327,200
1 -DEPENSES DE PERSONNEL	13,626,100
2 DEPENSES DE SERVICES ET CHARGES DIVERSES	0
3 ACHATS DE BIENS DE CONSOMMATION ET PETIT MATERIELS	55,104,000
4 IMMOBILISATION CORPORELLE	0
7 SUBVENTIONS,QUOTES-PARTS ET CONTRIB.,ALLOC, INDEMNISATIONS	0
9 AUTRES DEPENSES PUBLIQUES	262,597,100
1214-1-14 DOTATION POUR COMPTE SPECIAL DU PRESIDENT	17,362,038
9 AUTRES DEPENSES PUBLIQUES	17,362,038

BUDGET EXERCICE 2007-2008
REPARTITION DES CREDITS DE (Par section /Article/Programme)

INSTITUTION	Credit 07-08
1215- BUREAU DU PREMIER MINISTRE	697,724,513
TOTAL CREDIT DE FONCTIONNEMENT	697,724,513
1215-1-11 BUREAU DU PREMIER MINISTRE	133,141,313
1 -DEPENSES DE PERSONNEL	33,264,490
2 DEPENSES DE SERVICES ET CHARGES DIVERSES	2,700,000
3 ACHATS DE BIENS DE CONSOMMATION ET PETIT MATERIELS	3,500,000
4 IMMOBILISATION CORPORELLE	0
9 AUTRES DEPENSES PUBLIQUES	93,676,823
1215-1-12 ADMINISTRATION GENERALE	354,381,138
1 -DEPENSES DE PERSONNEL	69,266,110
2 DEPENSES DE SERVICES ET CHARGES DIVERSES	16,360,771
3 ACHATS DE BIENS DE CONSOMMATION ET PETIT MATERIELS	8,400,000
4 IMMOBILISATION CORPORELLE	17,603,500
5 IMMOBILISATION INCORPORELLE	0
7 SUBVENTIONS,QUOTES-PARTS ET CONTRIB.,ALLOC, INDEMNISATIONS	50,721,216
9 AUTRES DEPENSES PUBLIQUES	62,600,000
1215-1-12-72-PROGRAMME DE DEVELOPPEMENT DES CAPACITES INSTITUTIONNELLES DE LA PRIMATURE	129,429,541
9 AUTRES DEPENSES PUBLIQUES	129,429,541
1215-1-13 DOTATION POUR COMPTE SPECIAL DU PREMIER MINISTRE	0
9 AUTRES DEPENSES PUBLIQUES	0
1215-2-14-CEFOPAFOP	11,642,790
1 -DEPENSES DE PERSONNEL	8,436,000
2 DEPENSES DE SERVICES ET CHARGES DIVERSES	1,505,000
3 ACHATS DE BIENS DE CONSOMMATION ET PETIT MATERIELS	1,009,840
4 IMMOBILISATION CORPORELLE	302,950
9 AUTRES DEPENSES PUBLIQUES	389,000
1215-2-16-CONSEIL DE MODERNISATION DES ENTREPRISES PUBLIQUES	32,573,440
7 SUBVENTIONS,QUOTES-PARTS ET CONTRIB.,ALLOC, INDEMNISATIONS	32,573,440
1215-2-17-COMMISSION NATIONALE DE LUTTE CONTRE LA DROGUE	22,184,000
7 SUBVENTIONS,QUOTES-PARTS ET CONTRIB.,ALLOC, INDEMNISATIONS	22,184,000
1215-2-18-BUREAU DE L'ORDONNATEUR NATIONAL	17,127,705
7 SUBVENTIONS,QUOTES-PARTS ET CONTRIB.,ALLOC, INDEMNISATIONS	17,127,705
1215-2-19-COMM. NATIONALE INTERIMAIRE DE PASSATION DE MARCHES	42,400,000
7 SUBVENTIONS,QUOTES-PARTS ET CONTRIB.,ALLOC, INDEMNISATIONS	35,400,000
1215-2-19-71-APPUI A LA PASSATION DE MARCHES PUBLICS	7,000,000
9 AUTRES DEPENSES PUBLIQUES	7,000,000
1215-2-20-BUREAU DE GESTION DES MILITAIRES DEMOBILISES	12,980,000
7 SUBVENTIONS,QUOTES-PARTS ET CONTRIB.,ALLOC, INDEMNISATIONS	12,980,000
1215-2-21-CONSEIL SUPERIEUR DE LA POLICE NATIONALE	55,460,000
9 AUTRES DEPENSES PUBLIQUES	55,460,000
1215-2-22-BUREAU DE COORD. ET DE SUIVI DES ACCORDS CARICOM/OMC/ZLEA	15,834,126
7 SUBVENTIONS,QUOTES-PARTS ET CONTRIB.,ALLOC, INDEMNISATIONS	15,834,126

BUDGET EXERCICE 2007-2008
REPARTITION DES CREDITS DE (Par section /Article/Programme)

INSTITUTION	Credit 07-08
1216-MINISTERE DE L'INTERIEUR	1,058,614,462
TOTAL CREDIT DE FONCTIONNEMENT	1,058,614,462
1216-1-11 BUREAU DU MINISTRE	49,489,718
1 -DEPENSES DE PERSONNEL	11,540,718
2 DEPENSES DE SERVICES ET CHARGES DIVERSES	7,509,000
3 ACHATS DE BIENS DE CONSOMMATION ET PETIT MATERIELS	1,840,000
4 IMMOBILISATION CORPORELLE	600,000
7 SUBVENTIONS,QUOTES-PARTS ET CONTRIB..ALLOC, INDEMNISATIONS	4,000,000
9 AUTRES DEPENSES PUBLIQUES	24,000,000
1216-1-12 DIRECTION GENERALE	869,118,380
1 -DEPENSES DE PERSONNEL	235,539,413
2 DEPENSES DE SERVICES ET CHARGES DIVERSES	63,687,380
3 ACHATS DE BIENS DE CONSOMMATION ET PETIT MATERIELS	14,630,000
4 IMMOBILISATION CORPORELLE	6,000,000
7 SUBVENTIONS,QUOTES-PARTS ET CONTRIB..ALLOC, INDEMNISATIONS	1,800,000
9 AUTRES DEPENSES PUBLIQUES	75,711,453
1216-1-12-52-PROGRAMME DE RENFORCEMENT INSTITUTIONNEL	0
9 AUTRES DEPENSES PUBLIQUES	0
1216-1-12-53-PROGRAMME DE PREVENTION, DE GESTION DE DESATRES NATURELS	329,750,134
9 AUTRES DEPENSES PUBLIQUES	329,750,134
1216-1-12-54-PROGRAMME D'INTERVENTIONS SPECIFIQUES DU MICT	142,000,000
9 AUTRES DEPENSES PUBLIQUES	142,000,000
1216-2-14 SUBVENTIONS AUX ORGANISMES PUBLICS ET PRIVES	0
7 SUBVENTIONS,QUOTES-PARTS ET CONTRIB..ALLOC, INDEMNISATIONS	0
1216-2-15 OSAMH	2,832,000
7 SUBVENTIONS,QUOTES-PARTS ET CONTRIB..ALLOC, INDEMNISATIONS	2,832,000
1216-2-17 SMCRS	137,174,364
7 SUBVENTIONS,QUOTES-PARTS ET CONTRIB..ALLOC, INDEMNISATIONS	137,174,364

BUDGET EXERCICE 2007-2008
REPARTITION DES CREDITS DE (Par section /Article/Programme)

INSTITUTION	Credit 07-08
13-SECTEUR SOCIAL	9,631,807,159
1311-MINISTERE DE L'EDUCATION NATIONALE ET DE LA FORMATION PROFESSIONNELLE	6,687,175,693
TOTAL CREDIT DE FONCTIONNEMENT	6,687,175,693
1311-1-11 BUREAU DU MINISTRE	345,705,625
1 -DEPENSES DE PERSONNEL	69,452,206
2 DEPENSES DE SERVICES ET CHARGES DIVERSES	2,610,000
3 ACHATS DE BIENS DE CONSOMMATION ET PETIT MATERIELS	2,360,000
4 IMMOBILISATION CORPORELLE	250,000
7 SUBVENTIONS,QUOTES-PARTS ET CONTRIB.,ALLOC. INDEMNISATIONS	265,000,000
9 AUTRES DEPENSES PUBLIQUES	6,033,419
1311-1-12 DIRECTION GENERALE	5,797,800,458
1 -DEPENSES DE PERSONNEL	3,242,110,021
2 DEPENSES DE SERVICES ET CHARGES DIVERSES	143,505,166
3 ACHATS DE BIENS DE CONSOMMATION ET PETIT MATERIELS	41,421,672
4 IMMOBILISATION CORPORELLE	85,183,468
5 IMMOBILISATION INCORPORELLE	0
7 SUBVENTIONS,QUOTES-PARTS ET CONTRIB.,ALLOC. INDEMNISATIONS	650,464,862
9 AUTRES DEPENSES PUBLIQUES	205,000,000
1311-1-12-52-PROGRAMME DE DEVELOPPEMENT DES CAPACITES INSTITUTIONNELLES DU MENFP	304,575,464
9 AUTRES DEPENSES PUBLIQUES	304,575,464
1311-1-12-65-PROGRAMME DE DEVELOPPEMENT DU SECTEUR EDUCATIF	667,350,000
9 AUTRES DEPENSES PUBLIQUES	667,350,000
1311-1-12-66-PROGRAMME D'APPUI A LA SECURITE ET A LA PROTECTION SOCIALE DU MENFP	458,189,804
9 AUTRES DEPENSES PUBLIQUES	458,189,804
1311-2-13-BUREAU DE L'ALPHABETISATION	72,420,274
1 -DEPENSES DE PERSONNEL	56,139,485
2 DEPENSES DE SERVICES ET CHARGES DIVERSES	8,500,000
3 ACHATS DE BIENS DE CONSOMMATION ET PETIT MATERIELS	3,681,289
4 IMMOBILISATION CORPORELLE	2,900,000
7 SUBVENTIONS,QUOTES-PARTS ET CONTRIB.,ALLOC. INDEMNISATIONS	200,000
9 AUTRES DEPENSES PUBLIQUES	999,500
1311-2-14-BUREAU DU SECRETAIRE D'ETAT A LA JEUN. ET AUX SPORTS	0
1 -DEPENSES DE PERSONNEL	0
2 DEPENSES DE SERVICES ET CHARGES DIVERSES	0
3 ACHATS DE BIENS DE CONSOMMATION ET PETIT MATERIELS	0
4 IMMOBILISATION CORPORELLE	0
7 SUBVENTIONS,QUOTES-PARTS ET CONTRIB.,ALLOC. INDEMNISATIONS	0
9 AUTRES DEPENSES PUBLIQUES	0
1311-2-15-COMMIS. NATIONALE DE COOPERATION AVEC L'UNESCO	13,809,520
1 -DEPENSES DE PERSONNEL	11,684,514
2 DEPENSES DE SERVICES ET CHARGES DIVERSES	1,094,430
3 ACHATS DE BIENS DE CONSOMMATION ET PETIT MATERIELS	1,012,075
4 IMMOBILISATION CORPORELLE	0
7 SUBVENTIONS,QUOTES-PARTS ET CONTRIB.,ALLOC. INDEMNISATIONS	18,500
9 AUTRES DEPENSES PUBLIQUES	0
1311-2-17-INSTITUT NATIONAL DE FORMATION PROFESSIONNELLE	453,852,009
1 -DEPENSES DE PERSONNEL	150,867,710
2 DEPENSES DE SERVICES ET CHARGES DIVERSES	4,810,948
3 ACHATS DE BIENS DE CONSOMMATION ET PETIT MATERIELS	3,753,000
4 IMMOBILISATION CORPORELLE	2,696,608
5 IMMOBILISATION INCORPORELLE	100,000
7 SUBVENTIONS,QUOTES-PARTS ET CONTRIB.,ALLOC. INDEMNISATIONS	1,240,000
9 AUTRES DEPENSES PUBLIQUES	6,502,235
1311-2-17-80-PROGRAMME DE DEVELOPPEMENT DE LA FORMATION PROFESSIONNELLE	283,881,508
9 AUTRES DEPENSES PUBLIQUES	283,881,508
1311-2-18-OFFICE NATIONAL DE PARTENARIAT	3,587,808
7 SUBVENTIONS,QUOTES-PARTS ET CONTRIB.,ALLOC. INDEMNISATIONS	3,587,808

BUDGET EXERCICE 2007-2008
REPARTITION DES CREDITS DE (Par section /Article/Programme)

INSTITUTION	Credit 07-08
1312-MINISTERE DES AFFAIRES SOCIALES	463,209,378
TOTAL CREDIT DE FONCTIONNEMENT	463,209,378
1312-1-11 BUREAU DU MINISTRE	57,869,453
1 -DEPENSES DE PERSONNEL	50,448,147
2 DEPENSES DE SERVICES ET CHARGES DIVERSES	1,967,486
3 ACHATS DE BIENS DE CONSOMMATION ET PETIT MATERIELS	156,147
4 IMMOBILISATION CORPORELLE	644,073
7 SUBVENTIONS,QUOTES-PARTS ET CONTRIB.,ALLOC. INDEMNISATIONS	4,487,586
9 AUTRES DEPENSES PUBLIQUES	166,014
1312-1-12 DIRECTION GENERALE	294,067,798
1 -DEPENSES DE PERSONNEL	154,372,883
2 DEPENSES DE SERVICES ET CHARGES DIVERSES	6,305,073
3 ACHATS DE BIENS DE CONSOMMATION ET PETIT MATERIELS	5,594,307
4 IMMOBILISATION CORPORELLE	10,631,329
7 SUBVENTIONS,QUOTES-PARTS ET CONTRIB.,ALLOC. INDEMNISATIONS	20,428,777
9 AUTRES DEPENSES PUBLIQUES	17,235,429
1312-1-12-52-PROGRAMME DE DEVELOPPEMENT DES CAPACITES INSTITUTIONNELLES DE MAST	40,000,000
9 AUTRES DEPENSES PUBLIQUES	40,000,000
1312-1-12-53-PROGRAMME D'APPUI A LA SECURITE ET A LA PROTECTION SOCIALE DU MAST	39,500,000
9 AUTRES DEPENSES PUBLIQUES	39,500,000
1312-2-13-INSTITUT DU BIEN ETRE SOCIAL	37,742,277
1 -DEPENSES DE PERSONNEL	25,405,794
2 DEPENSES DE SERVICES ET CHARGES DIVERSES	480,000
3 ACHATS DE BIENS DE CONSOMMATION ET PETIT MATERIELS	561,484
4 IMMOBILISATION CORPORELLE	145,000
7 SUBVENTIONS,QUOTES-PARTS ET CONTRIB.,ALLOC. INDEMNISATIONS	150,000
9 AUTRES DEPENSES PUBLIQUES	500,000
1312-2-13-57-PROGR. D'ACCES AUX SERVICES SOCIAUX DE BASE DE L'IBESR	10,500,000
9 AUTRES DEPENSES PUBLIQUES	10,500,000
1312-2-14-EPPLS	29,949,987
1 -DEPENSES DE PERSONNEL	21,635,203
2 DEPENSES DE SERVICES ET CHARGES DIVERSES	760,784
3 ACHATS DE BIENS DE CONSOMMATION ET PETIT MATERIELS	1,886,000
4 IMMOBILISATION CORPORELLE	418,000
9 AUTRES DEPENSES PUBLIQUES	250,000
1312-2-14-52-PROGRAMME DE DEVELOPPEMENT DES CAPACITES INSTITUTIONNELLES DE EPPLS	5,000,000
9 AUTRES DEPENSES PUBLIQUES	5,000,000
1312-2-15-OFFICE NATIONAL DE LA MIGRATION	36,499,863
1 -DEPENSES DE PERSONNEL	18,601,105
2 DEPENSES DE SERVICES ET CHARGES DIVERSES	973,000
3 ACHATS DE BIENS DE CONSOMMATION ET PETIT MATERIELS	838,356
4 IMMOBILISATION CORPORELLE	63,312
5 IMMOBILISATION INCORPORELLE	50,000
7 SUBVENTIONS,QUOTES-PARTS ET CONTRIB.,ALLOC. INDEMNISATIONS	15,345,090
9 AUTRES DEPENSES PUBLIQUES	629,000
1312-2-17-BUREAU DU SECRETAIRE D'ETAT AUX HANDICAPES	7,080,000
9 1312-2-1711-BUREAU DU SECRETAIRE D'ETAT AUX HANDICAPES	7,080,000

BUDGET EXERCICE 2007-2008
REPARTITION DES CREDITS DE (Par section /Article/Programme)

INSTITUTION	Credit 07-08
1313-MINISTERE DE LA SANTE PUBLIQUE ET DE LA POPULATION	2,031,644,912
TOTAL CREDIT DE FONCTIONNEMENT	2,031,644,912
1313-1-11 BUREAU DU MINISTRE	26,129,250
1 -DEPENSES DE PERSONNEL	16,829,505
2 DEPENSES DE SERVICES ET CHARGES DIVERSES	4,658,495
3 ACHATS DE BIENS DE CONSOMMATION ET PETIT MATERIELS	935,000
4 IMMOBILISATION CORPORELLE	206,250
7 SUBVENTIONS,QUOTES-PARTS ET CONTRIB.,ALLOC, INDEMNISATIONS	1,000,000
9 AUTRES DEPENSES PUBLIQUES	2,500,000
1313-1-12 DIRECTION GENERALE	2,000,847,062
1 -DEPENSES DE PERSONNEL	1,335,238,640
2 DEPENSES DE SERVICES ET CHARGES DIVERSES	44,523,968
3 ACHATS DE BIENS DE CONSOMMATION ET PETIT MATERIELS	72,249,734
4 IMMOBILISATION CORPORELLE	10,610,534
7 SUBVENTIONS,QUOTES-PARTS ET CONTRIB.,ALLOC, INDEMNISATIONS	2,341,000
9 AUTRES DEPENSES PUBLIQUES	19,250,000
1313-1-12-52-PROGRAMME DE DEVELOPPEMENT DES CAPACITES INSTITUTIONNELLES DE MSPP	270,581,896
9 AUTRES DEPENSES PUBLIQUES	270,581,896
1313-1-12-64-PROGRAMME EAU POTABLE ET ASSAINISSEMENT DE LA POCHEP	14,956,000
9 AUTRES DEPENSES PUBLIQUES	14,956,000
1313-1-12-65-PROGRAMME DE REHABILITATION CONSTRUCTION ET AMENAGEMENT DE CENTRES DE SANTE	195,895,290
9 AUTRES DEPENSES PUBLIQUES	195,895,290
1313-1-12-66-PROGRAMME D'APPUI AUX PROJETS DE SANTE PUBLIQUE (SUPPORT)	35,200,000
9 AUTRES DEPENSES PUBLIQUES	35,200,000
1313-2-13-DIRECTION DE LA POPULATION	0
1 -DEPENSES DE PERSONNEL	0
2 DEPENSES DE SERVICES ET CHARGES DIVERSES	0
3 ACHATS DE BIENS DE CONSOMMATION ET PETIT MATERIELS	0
4 IMMOBILISATION CORPORELLE	0
1313-2-14-ORGANISMES PRIVES ET PUBLICS	4,668,600
7 SUBVENTIONS,QUOTES-PARTS ET CONTRIB.,ALLOC, INDEMNISATIONS	4,668,600

BUDGET EXERCICE 2007-2008
REPARTITION DES CREDITS DE (Par section /Article/Programme)

INSTITUTION	Credits: 07-08
1314-MIN. A LA CONDITION FEMININE ET AUX DROITS DE LA FEMME	101,529,868
TOTAL CREDIT DE FONCTIONNEMENT	101,529,868
1314-1-11 BUREAU DU MINISTRE	13,595,884
1 -DEPENSES DE PERSONNEL	12,063,723
2 DEPENSES DE SERVICES ET CHARGES DIVERSES	0
3 ACHATS DE BIENS DE CONSOMMATION ET PETIT MATERIELS	0
4 IMMOBILISATION CORPORELLE	0
7 SUBVENTIONS,QUOTES-PARTS ET CONTRIB.,ALLOC. INDEMNISATIONS	1,250,000
9 AUTRES DEPENSES PUBLIQUES	282,161
1314-1-12 DIRECTION GENERALE	87,933,984
1 -DEPENSES DE PERSONNEL	39,364,330
2 DEPENSES DE SERVICES ET CHARGES DIVERSES	3,694,109
3 ACHATS DE BIENS DE CONSOMMATION ET PETIT MATERIELS	3,734,045
4 IMMOBILISATION CORPORELLE	141,500
7 SUBVENTIONS,QUOTES-PARTS ET CONTRIB.,ALLOC. INDEMNISATIONS	0
9 AUTRES DEPENSES PUBLIQUES	0
1314-1-12-52-PROGRAMME DE DEVELOPPEMENT DES CAPACITES INSTITUTIONNELLES DE MCFDF	16,000,000
9 AUTRES DEPENSES PUBLIQUES	16,000,000
1314-1-12-56-PROGRAMME D'APPUI A LA SECURITE ET A LA PROTECTION SOCIALE DU MCFDF	25,000,000
9 AUTRES DEPENSES PUBLIQUES	25,000,000

BUDGET EXERCICE 2007-2008
 REPARTITION DES CREDITS DE (Par section /Article/Programme)

INSTITUTION	Crédit 07-08
1315-MIN. DE LA JEUN. DES SPORTS ET L'ACTION CIVIQUE	348,247,308
TOTAL CREDIT DE FONCTIONNEMENT	348,247,308
1315-1-11 BUREAU DU MINISTRE	41,615,473
1 -DEPENSES DE PERSONNEL	24,003,838
2 DEPENSES DE SERVICES ET CHARGES DIVERSES	3,213,333
3 ACHATS DE BIENS DE CONSOMMATION ET PETIT MATERIELS	999,982
4 IMMOBILISATION CORPORELLE	419,688
7 SUBVENTIONS,QUOTES-PARTS ET CONTRIB.,ALLOC, INDEMNISATIONS	3,870,299
9 AUTRES DEPENSES PUBLIQUES	9,108,333
1315-1-12 DIRECTION GENERALE	306,631,835
1 -DEPENSES DE PERSONNEL	148,424,043
2 DEPENSES DE SERVICES ET CHARGES DIVERSES	25,484,292
3 ACHATS DE BIENS DE CONSOMMATION ET PETIT MATERIELS	8,878,191
4 IMMOBILISATION CORPORELLE	6,193,216
7 SUBVENTIONS,QUOTES-PARTS ET CONTRIB.,ALLOC, INDEMNISATIONS	5,445,425
9 AUTRES DEPENSES PUBLIQUES	32,206,667
1315-1-12-67-PROGRAMME D'APPUI A LA JEUNESSE, AUX SPORTS ET A L'ACTION CIVIQUE	80,000,000
9 AUTRES DEPENSES PUBLIQUES	80,000,000

BUDGET EXERCICE 2007-2008
REPARTITION DES CREDITS DE (Par section /Article/Programme)

INSTITUTION	Credit 07-08
LESEI 1416 CULTURE	667,585,913
1411-MINISTRE DES CULTES	92,713,534
TOTAL CREDIT DE FONCTIONNEMENT	92,713,534
1411-1-12 DIRECTION GENERALE	92,713,534
1 -DEPENSES DE PERSONNEL	35,433,478
2 DEPENSES DE SERVICES ET CHARGES DIVERSES	1,432,393
3 ACHATS DE BIENS DE CONSOMMATION ET PETIT MATERIELS	2,740,000
4 IMMOBILISATION CORPORELLE	3,318,713
7 SUBVENTIONS,QUOTES-PARTS ET CONTRIB.,ALLOC, INDEMNISATIONS	48,586,949
9 AUTRES DEPENSES PUBLIQUES	1,202,000

BUDGET EXERCICE 2007-2008
REPARTITION DES CREDITS DE (Par section /Article/Programme)

INSTITUTION	Credit 07-08
1412-MINISTERE DE LA CULTURE	575,092,379
TOTAL CREDIT DE FONCTIONNEMENT	575,092,379
1412-1-11 BUREAU DU MINISTRE	34,963,037
1 -DEPENSES DE PERSONNEL	22,538,037
2 DEPENSES DE SERVICES ET CHARGES DIVERSES	7,435,000
3 ACHATS DE BIENS DE CONSOMMATION ET PETIT MATERIELS	1,440,000
4 IMMOBILISATION CORPORELLE	2,000,000
5 IMMOBILISATION INCORPORELLE	250,000
7 SUBVENTIONS,QUOTES-PARTS ET CONTRIB.,ALLOC, INDEMNISATIONS	1,000,000
9 AUTRES DEPENSES PUBLIQUES	300,000
1412-1-12 DIRECTION GENERALE	112,318,693
1 -DEPENSES DE PERSONNEL	34,560,755
2 DEPENSES DE SERVICES ET CHARGES DIVERSES	6,981,938
3 ACHATS DE BIENS DE CONSOMMATION ET PETIT MATERIELS	4,446,000
4 IMMOBILISATION CORPORELLE	2,430,000
5 IMMOBILISATION INCORPORELLE	0
7 SUBVENTIONS,QUOTES-PARTS ET CONTRIB.,ALLOC, INDEMNISATIONS	100,000
9 AUTRES DEPENSES PUBLIQUES	22,000,000
1412-1-12-52-PROGRAMME DE DEVELOPPEMENT DES CAPACITES INSTITUTIONNELLES DE MCC	28,000,000
9 AUTRES DEPENSES PUBLIQUES	28,000,000
1412-1-12-53-PROTECTION, ENRICHISSEMENT ET MISE EN VALEUR DU PATRIMOINE CULTUREL	4,000,000
9 AUTRES DEPENSES PUBLIQUES	4,000,000
1412-1-12-54-PROMOTION DE LA PRODUCTION ARTISTIQUE ET LITTERAIRE	9,800,000
9 AUTRES DEPENSES PUBLIQUES	9,800,000
1412-2-13-ECOLE NATIONALE DES ARTS	31,322,641
1 -DEPENSES DE PERSONNEL	22,384,746
2 DEPENSES DE SERVICES ET CHARGES DIVERSES	1,659,290
3 ACHATS DE BIENS DE CONSOMMATION ET PETIT MATERIELS	1,550,604
4 IMMOBILISATION CORPORELLE	1,584,837
7 SUBVENTIONS,QUOTES-PARTS ET CONTRIB.,ALLOC, INDEMNISATIONS	143,163
1412-2-13-69-PROGRAMME SUPPORT AUX ACTIVITES DE CULTURE DE COMMUNICATION	4,000,000
9 AUTRES DEPENSES PUBLIQUES	4,000,000
1412-2-14-INSTITUT DE SAUVEGARDE DU PATRIMOINE NATIONAL	40,191,174
1 -DEPENSES DE PERSONNEL	9,209,695
2 DEPENSES DE SERVICES ET CHARGES DIVERSES	90,000
3 ACHATS DE BIENS DE CONSOMMATION ET PETIT MATERIELS	371,479
7 SUBVENTIONS,QUOTES-PARTS ET CONTRIB.,ALLOC, INDEMNISATIONS	0
1412-2-14-50-PROGRAMME DE SUPPORT AUX ACTIVITES DE CULTURE ET DE COMMUNICATION	30,520,000
9 AUTRES DEPENSES PUBLIQUES	30,520,000
1412-2-15-THEATRE NATIONAL	26,444,732
1 -DEPENSES DE PERSONNEL	15,484,269
2 DEPENSES DE SERVICES ET CHARGES DIVERSES	810,743
3 ACHATS DE BIENS DE CONSOMMATION ET PETIT MATERIELS	1,531,720
4 IMMOBILISATION CORPORELLE	618,000
7 SUBVENTIONS,QUOTES-PARTS ET CONTRIB.,ALLOC, INDEMNISATIONS	0
1412-2-15-50-PROGRAMME DE SUPPORT AUX ACTIVITES DE CULTURE ET DE COMMUNICATION	8,000,000
9 AUTRES DEPENSES PUBLIQUES	8,000,000
1412-2-16-MUSEE DU PANTHEON NATIONAL	10,994,562
1 -DEPENSES DE PERSONNEL	9,445,314
2 DEPENSES DE SERVICES ET CHARGES DIVERSES	795,700
3 ACHATS DE BIENS DE CONSOMMATION ET PETIT MATERIELS	753,549
4 IMMOBILISATION CORPORELLE	0
7 SUBVENTIONS,QUOTES-PARTS ET CONTRIB.,ALLOC, INDEMNISATIONS	0
1412-2-17-BUREAU D'ETHNOLOGIE	13,843,870
1 -DEPENSES DE PERSONNEL	5,530,849
2 DEPENSES DE SERVICES ET CHARGES DIVERSES	170,000
3 ACHATS DE BIENS DE CONSOMMATION ET PETIT MATERIELS	143,021
4 IMMOBILISATION CORPORELLE	0
7 SUBVENTIONS,QUOTES-PARTS ET CONTRIB.,ALLOC, INDEMNISATIONS	0
9 AUTRES DEPENSES PUBLIQUES	0
1412-2-17-50-PROGRAMME DE SUPPORT AUX ACTIVITES DE CULTURE ET DE COMMUNICATION	8,000,000
9 AUTRES DEPENSES PUBLIQUES	8,000,000

BUDGET EXERCICE 2007-2008
REPARTITION DES CREDITS DE (Par section /Article/Programme)

INSTITUTION	Credit 07-08
1412-2-18-BIBLIOTHEQUE NATIONALE	33,775,631
1 -DEPENSES DE PERSONNEL	16,842,223
2 DEPENSES DE SERVICES ET CHARGES DIVERSES	3,114,400
3 ACHATS DE BIENS DE CONSOMMATION ET PETIT MATERIELS	3,155,908
4 IMMOBILISATION CORPORELLE	2,500,000
7 SUBVENTIONS,QUOTES-PARTS ET CONTRIB.,ALLOC, INDEMNISATIONS	100,000
9 AUTRES DEPENSES PUBLIQUES	63,100
1412-2-20-69-PROGRAMME DE SUPPORT AUX ACTIVITES DE CULTURE ET DE COMMUNICATION	8,000,000
9 AUTRES DEPENSES PUBLIQUES	8,000,000
1412-2-19-ARCHIVES NATIONALES	17,174,248
1 -DEPENSES DE PERSONNEL	15,556,874
2 DEPENSES DE SERVICES ET CHARGES DIVERSES	0
3 ACHATS DE BIENS DE CONSOMMATION ET PETIT MATERIELS	0
4 IMMOBILISATION CORPORELLE	0
7 SUBVENTIONS,QUOTES-PARTS ET CONTRIB.,ALLOC, INDEMNISATIONS	1,617,374
9 AUTRES DEPENSES PUBLIQUES	0
1412-2-20-TELEVISION NATIONALE D'HAITI	87,535,940
1 -DEPENSES DE PERSONNEL	64,959,089
2 DEPENSES DE SERVICES ET CHARGES DIVERSES	3,481,400
3 ACHATS DE BIENS DE CONSOMMATION ET PETIT MATERIELS	9,039,116
4 IMMOBILISATION CORPORELLE	1,348,334
7 SUBVENTIONS,QUOTES-PARTS ET CONTRIB.,ALLOC, INDEMNISATIONS	0
9 AUTRES DEPENSES PUBLIQUES	708,001
1412-2-20-69-PROGRAMME DE SUPPORT AUX ACTIVITES DE CULTURE ET DE COMMUNICATION	8,000,000
9 AUTRES DEPENSES PUBLIQUES	8,000,000
1412-2-21-RADIO NATIONALE D'HAITI	30,448,440
1 -DEPENSES DE PERSONNEL	24,848,440
2 DEPENSES DE SERVICES ET CHARGES DIVERSES	1,400,000
3 ACHATS DE BIENS DE CONSOMMATION ET PETIT MATERIELS	2,600,000
4 IMMOBILISATION CORPORELLE	1,600,000
7 SUBVENTIONS,QUOTES-PARTS ET CONTRIB.,ALLOC, INDEMNISATIONS	0
9 AUTRES DEPENSES PUBLIQUES	0
1412-2-23-ACTIVITÉS CULTURELLES	121,250,610
2 DEPENSES DE SERVICES ET CHARGES DIVERSES	121,250,610
1412-2-24-DIRECTION NATIONALE DU LIVRE	8,208,800
7 SUBVENTIONS,QUOTES-PARTS ET CONTRIB.,ALLOC, INDEMNISATIONS	8,208,800
1412-2-25-BUREAU HAITIEN DU DROIT D'AUTEUR	6,620,000
7 SUBVENTIONS,QUOTES-PARTS ET CONTRIB.,ALLOC, INDEMNISATIONS	6,620,000

BUDGET EXERCICE 2007-2008
 REPARTITION DES CREDITS DE (Par section /Article/Programme)

INSTITUTION	Credit 07-08
15-AUTRES ADMINISTRATIONS	4,899,931,698
1511-INTERVENTIONS PUBLIQUES	3,923,742,434
TOTAL CREDIT DE FONCTIONNEMENT	3,923,742,434
1511-1-11-SUBVENTION AUX PENSIONNAIRES	369,009,909
7 SUBVENTIONS,QUOTES-PARTS ET CONTRIB.,ALLOC. INDEMNISATIONS	369,009,909
1511-1-13-AUTRES INSTITUTIONS	26,000,000
7 SUBVENTIONS,QUOTES-PARTS ET CONTRIB.,ALLOC. INDEMNISATIONS	26,000,000
1511-1-49-AUTRES INTERVENTIONS PUBLIQUES	3,528,732,525
4 IMMOBILISATION CORPORELLE	67,362,164
5 IMMOBILISATION INCORPORELLE	23,000,000
7 SUBVENTIONS,QUOTES-PARTS ET CONTRIB.,ALLOC. INDEMNISATIONS	2,804,000,000
9 AUTRES DEPENSES PUBLIQUES	634,370,361
1 -DEPENSES DE PERSONNEL	0

BUDGET EXERCICE 2007-2008
 REPARTITION DES CREDITS DE (Par section /Article/Programme)

INSTITUTION	Credit 07-08
1512-DETTE PUBLIQUE	2,976,189,264
TOTAL CREDIT	2,976,189,264
1512-1-11-INSTITUTIONS FINANCIERES CREATRICES DE MONNAIE	840,000,000
2 DEPENSES DE SERVICES ET CHARGES DIVERSES	840,000,000
8 AMORTISSEMENT DE LA DETTE	0
1512-1-12-AUTRES INSTITUTIONS FINANCIERES	8,500,000
2 DEPENSES DE SERVICES ET CHARGES DIVERSES	8,500,000
8 AMORTISSEMENT DE LA DETTE	0
1512-1-13-AUTRES CREANCIERS INTERIEURS	253,000,000
2 DEPENSES DE SERVICES ET CHARGES DIVERSES	3,000,000
8 AMORTISSEMENT DE LA DETTE	250,000,000
1512-2-11-DETTE PUBLIQUE MULTILATERALE	1,752,909,182
2 DEPENSES DE SERVICES ET CHARGES DIVERSES	683,637,442
8 AMORTISSEMENT DE LA DETTE	1,069,271,740
1512-2-12-DETTE PUBLIQUE BILATERALE	121,780,082
2 DEPENSES DE SERVICES ET CHARGES DIVERSES	38,242,060
8 AMORTISSEMENT DE LA DETTE	83,538,022
1512-2-13-AUTRES DETTES EXTERNES	0
8 AMORTISSEMENT DE LA DETTE	0

BUDGET EXERCICE 2007-2008
 REPARTITION DES CREDITS DE (Par section /Article/Programme)

INSTITUTION	Credit 07-08
2-POUVOIR LEGISLATIF	1,230,151,360
2211-SENAT DE LA REPUBLIQUE	530,139,332
TOTAL CREDIT DE FONCTIONNEMENT	530,139,332
2211-1-11-SENAT DE LA REPUBLIQUE	530,139,332
1 -DEPENSES DE PERSONNEL	213,226,437
2 DEPENSES DE SERVICES ET CHARGES DIVERSES	35,810,000
3 ACHATS DE BIENS DE CONSOMMATION ET PETIT MATERIELS	17,237,895
4 IMMOBILISATION CORPORELLE	33,680,000
5 IMMOBILISATION INCORPORELLE	75,000
7 SUBVENTIONS,QUOTES-PARTS ET CONTRIB.,ALLOC. INDEMNISATIONS	19,400,000
9 AUTRES DEPENSES PUBLIQUES	150,710,000
2211-1-12-77-PROGRAMME D'APPUI AU PARLEMENT	60,000,000
9 AUTRES DEPENSES PUBLIQUES	60,000,000

BUDGET EXERCICE 2007-2008
REPARTITION DES CREDITS DE (Par section /Article/Programme)

INSTITUTION	Credit 07-08
2212- CHAMBRE DES DEPUTES	700,012,028
TOTAL CREDIT DE FONCTIONNEMENT	700,012,028
2212-1-11-CHAMBRE DES DEPUTES	291,721,251
1 -DEPENSES DE PERSONNEL	227,680,251
2 DEPENSES DE SERVICES ET CHARGES DIVERSES	19,033,440
3 ACHATS DE BIENS DE CONSOMMATION ET PETIT MATERIELS	26,136,000
4 IMMOBILISATION CORPORELLE	18,871,200
7 SUBVENTIONS,QUOTES-PARTS ET CONTRIB.,ALLOC, INDEMNISATIONS	360
9 AUTRES DEPENSES PUBLIQUES	0
2212-1-12-QUESTURE DE LA CHAMBRE DES DEPUTES	2,842,500
1 -DEPENSES DE PERSONNEL	2,842,500
2 DEPENSES DE SERVICES ET CHARGES DIVERSES	0
3 ACHATS DE BIENS DE CONSOMMATION ET PETIT MATERIELS	0
4 IMMOBILISATION CORPORELLE	0
7 SUBVENTIONS,QUOTES-PARTS ET CONTRIB.,ALLOC, INDEMNISATIONS	0
9 AUTRES DEPENSES PUBLIQUES	0
2212-2-11-CHAMBRE DES DEPUTES	405,448,277
1 -DEPENSES DE PERSONNEL	182,388,176
2 DEPENSES DE SERVICES ET CHARGES DIVERSES	85,648,891
3 ACHATS DE BIENS DE CONSOMMATION ET PETIT MATERIELS	63,880,010
4 IMMOBILISATION CORPORELLE	21,569,200
5 IMMOBILISATION INCORPORELLE	240,000
7 SUBVENTIONS,QUOTES-PARTS ET CONTRIB.,ALLOC, INDEMNISATIONS	51,622,000
9 AUTRES DEPENSES PUBLIQUES	100,000

BUDGET EXERCICE 2007-2008
REPARTITION DES CREDITS DE (Par section /Article/Programme)

INSTITUTION	Credit 07-08
3- POUVOIR JUDICIAIRE	626,912,046
3211-CONSEIL SUPERIEUR DU POUVOIR JUDICIAIRE	626,912,046
TOTAL CREDIT DE FONCTIONNEMENT	626,912,046
3211-1-11-ADMINISTRATION GENERALE	3,163
1 -DEPENSES DE PERSONNEL	0
2 DEPENSES DE SERVICES ET CHARGES DIVERSES	0
3 ACHATS DE BIENS DE CONSOMMATION ET PETIT MATERIELS	0
4 IMMOBILISATION CORPORELLE	0
9 AUTRES DEPENSES PUBLIQUES	3,163
3211-2-12-COUR DE CASSATION	65,896,798
1 -DEPENSES DE PERSONNEL	38,032,466
2 DEPENSES DE SERVICES ET CHARGES DIVERSES	1,625,390
3 ACHATS DE BIENS DE CONSOMMATION ET PETIT MATERIELS	1,585,000
4 IMMOBILISATION CORPORELLE	3,386,646
7 SUBVENTIONS,QUOTES-PARTS ET CONTRIB.,ALLOC, INDEMNISATIONS	80,000
9 AUTRES DEPENSES PUBLIQUES	687,296
3211-2-12-50-CONSTRUCTION COUR D'APPEL ET COURS SPECIAUX	20,500,000
9 AUTRES DEPENSES PUBLIQUES	20,500,000
3211-2-13-COUR D'APPEL	47,394,736
1 -DEPENSES DE PERSONNEL	42,972,257
2 DEPENSES DE SERVICES ET CHARGES DIVERSES	754,627
3 ACHATS DE BIENS DE CONSOMMATION ET PETIT MATERIELS	2,277,752
4 IMMOBILISATION CORPORELLE	1,390,100
3211-2-14-TRIBUNAUX	513,617,349
1 -DEPENSES DE PERSONNEL	369,799,220
2 DEPENSES DE SERVICES ET CHARGES DIVERSES	3,087,314
3 ACHATS DE BIENS DE CONSOMMATION ET PETIT MATERIELS	11,734,404
4 IMMOBILISATION CORPORELLE	44,608,175
7 SUBVENTIONS,QUOTES-PARTS ET CONTRIB.,ALLOC, INDEMNISATIONS	0
9 AUTRES DEPENSES PUBLIQUES	5,388,236
3211-2-14-50-CONSTRUCTION DE NOUVEAUX TPX ET OFFICES D'ETAT CIVI	79,000,000
9 AUTRES DEPENSES PUBLIQUES	79,000,000

BUDGET EXERCICE 2007-2008
REPARTITION DES CREDITS DE (Par section /Article/Programme)

INSTITUTION	Credit 07-08
4-ORGANISMES INDEPENDANTS	1,180,299,513
4111-COUR SUPERIEURE DES COMPTES ET DU CONTENTIEUX ADMINISTRATIF	238,061,590
TOTAL CREDIT DE FONCTIONNEMENT	238,061,590
4111-I-11-CONSEIL DE LA COUR	238,061,590
1 -DEPENSES DE PERSONNEL	173,146,796
2 DEPENSES DE SERVICES ET CHARGES DIVERSES	12,060,885
3 ACHATS DE BIENS DE CONSOMMATION ET PETIT MATERIELS	5,689,370
4 IMMOBILISATION CORPORELLE	2,350,000
7 SUBVENTIONS,QUOTES-PARTS ET CONTRIB.,ALLOC. INDEMNISATIONS	1,000,000
9 AUTRES DEPENSES PUBLIQUES	8,814,539
4111-I-11-78-PROGRAMME D'APPUI A LA CSCCA	35,000,000
9 AUTRES DEPENSES PUBLIQUES	35,000,000

BUDGET EXERCICE 2007-2008
REPARTITION DES CREDITS DE (Par section /Article/Programme)

INSTITUTION	Credit 07-08
4211-CONSEIL ELECTORAL	448,553,208
TOTAL CREDIT DE FONCTIONNEMENT	448,553,208
4211-1-11-CONSEIL ELECTORAL	448,553,208
1 -DEPENSES DE PERSONNEL	64,918,238
2 DEPENSES DE SERVICES ET CHARGES DIVERSES	5,835,434
3 ACHATS DE BIENS DE CONSOMMATION ET PETIT MATERIELS	5,100,000
4 IMMOBILISATION CORPORELLE	5,100,000
4211-1-12-52-PROGRAMME DE RENFORCEMENT DES CAPACITES INSTITUTIONNELLES DES INSTITUTIONS DEMOCRATIQUES	367,599,536
9 AUTRES DEPENSES PUBLIQUES	367,599,536

BUDGET EXERCICE 2007-2008
REPARTITION DES CREDITS DE (Par section /Article/Programme)

INSTITUTION	Credit 07-08
4212-OFFICE DE PROTECTION DU CITOYEN	14,496,642
TOTAL CREDIT DE FONCTIONNEMENT	14,496,642
4212-1-12-OFFICE DE PROTECTION DU CITOYEN	14,496,642
1 -DEPENSES DE PERSONNEL	7,511,920
2 DEPENSES DE SERVICES ET CHARGES DIVERSES	2,383,000
3 ACHATS DE BIENS DE CONSOMMATION ET PETIT MATERIELS	1,856,722
4 IMMOBILISATION CORPORELLE	2,745,000
9 AUTRES DEPENSES PUBLIQUES	0

BUDGET EXERCICE 2007-2008
REPARTITION DES CREDITS DE (Par section /Article/Programme)

INSTITUTION	Credit 07-08
4311-UNIVERSITE D'ETAT D'HAITI	479,188,072
TOTAL CREDIT DE FONCTIONNEMENT	479,188,072
4311-1-11-RECTORAT DE L'UNIVERSITE D'ETAT D'HAITI	479,188,072
7 SUBVENTIONS,QUOTES-PARTS ET CONTRIB.,ALLOC, INDEMNISATIONS	399,188,072
4311-1-11-52 -PROGRAMME DE DEVELOPPEMENT DES CAPACITES DE L'UNIVERSITE D'ETAT D'HAITI	80,000,000
9 AUTRES DEPENSES PUBLIQUES	80,000,000

- Article 10.-** Les subventions accordées à partir des ressources du Trésor Public, les subventions accordées au nom de la population ou de collectivités sont assujetties au contrôle du Ministère concerné ainsi qu'à celui du Ministère de l'Économie et des Finances et de la Cour Supérieure des Comptes et du Contentieux Administratif.
- Article 10.1.** Des règlements administratifs prescrits par le Ministère de l'Économie et des Finances viendront préciser les conditions d'octroi de subventions. Les dépenses de subvention ne peuvent pas être effectuées à partir de comptes courants.
- Article 11.-** Toutes les recettes perçues par les Organismes Publics doivent faire l'objet d'un contrôle strict de la part des institutions de tutelle. Ces dernières doivent approuver les barèmes et taux établis et veiller à ce qu'ils reçoivent la plus large diffusion possible. Les dépenses financées par de telles recettes doivent être pleinement justifiées.
- Article 12.-** Les crédits ouverts dans la Loi de Finances et mis à la disposition des entités administratives sont affectés à un service ou à un ensemble de services. Ils sont spécialisés par Institution groupant les dépenses selon leur nature ou leur destination. Ils peuvent être limitatifs, évaluatifs ou provisionnels.
- Article 12.1.** Sont considérés comme crédits évaluatifs dans la présente Loi de Finances les crédits destinés au service de la Dette Publique et ceux figurant au Chapitre « Interventions Publiques », prévus à la couverture de frais de justice, réparations civiles, dégrèvements et restitutions.
- Article 12.2.** Les alinéas des « Autres Interventions Publiques » du Chapitre Budgétaire « Interventions Publiques » ayant valeur de crédits provisionnels font l'objet d'une liste présentée en annexe.
- Article 13.-** Tous les crédits qui ne sont pas considérés aux articles 12.1 et 12.2 sont des crédits limitatifs. Ils sont ouverts pour les dépenses dont la répartition, par Institution, Chapitre, Section et Article de Dépenses, déterminera la spécialisation des autorisations.
- Article 14.-** Les ressources prévues pour le financement des Programmes et Projets d'Investissements Publics seront déposées par tranche sur le COMPTE SPECIAL DU TRESOR POUR LE DEVELOPPEMENT conformément à l'Arrêté fixant les modalités du Décret du 4 octobre 1984 sur les Fonds d'Investissements Publics;
- Article 15.-** Le Ministère de l'Économie et des Finances établit avec les ordonnateurs les détails des articles budgétaires contenus dans la présente Loi de Finances et en informe la Cour Supérieure des Comptes et du Contentieux Administratif.
- Article 16.-** L'évaluation des champs de taxation, des emprunts, des dons, ainsi que la répartition des crédits de fonctionnement et d'investissement complètent la présente Loi de Finances sous forme de tableaux.
- Article 17.-** Les voies et moyens sont ainsi identifiés :
- 1.- Recettes Fiscales ;
 - 2.- Recettes non Fiscales ;
 - 3.- Recettes en Capital ;
 - 5.- Dons ;
 - 6.- Remboursements de prêts et avances et ventes de participations ou restitutions de capital ;
 - 8.- Emprunts ;
- Article 18.-** La catégorie institutionnelle est basée sur le principe de la séparation des pouvoirs et l'existence des institutions indépendantes. Le secteur permet de regrouper les institutions de l'administration centrale selon leurs domaines d'activités. L'institution désigne toute entité publique faisant partie de l'administration centrale et jouissant de sa pleine autonomie administrative conformément aux dispositions de la loi. Le chapitre désigne soit les services internes d'un Ministère appelés services centraux, soit les services centraux techniquement déconcentrés communément appelés services externes. La section est une subdivision du chapitre. L'article sert à désigner le premier niveau de détails permettant de classer par nature les dépenses publiques; il en existe neuf (9) :

- 1.- Dépenses de Personnel ;
- 2.- Dépenses de Services et de Charges diverses ;
- 3.- Achats de Biens de Consommation et Petits Matériels ;
- 4.- Immobilisations Corporelles ;
- 5.- Immobilisations Incorporelles ;
- 6.- Prêts, Avances, Prises de Participation et Placement ;
- 7.- Subventions, Quotes-parts et Contributions, Allocations, Indemnités.
- 8.- Amortissement de la Dette Publique
- 9.- Autres Dépenses Publiques.

CHAPITRE II

DISPOSITIONS EN VUE DU CONTRÔLE DES TRANSACTIONS BUDGÉTAIRES

- Article 19.-** Toutes les ressources de l'État sont de droit des recettes budgétaires même dans le cas où elles n'auraient pas été prévues dans la Loi de Finances. Les ressources de l'État ou de tout Organisme Public ne peuvent être créées que par des lois, conventions, jugements ou services rendus et, sauf dérogation légale, doivent être versées au Trésor Public.
- Article 20.-** Tout chèque émis à l'ordre de l'État, d'un Ministère ou d'un Organisme Public, ne peut être endossé que pour dépôt au compte « Trésor Public » ou, si les raisons sont bien spécifiées et conformes aux lois en vigueur, à un compte de l'Administration de l'État. Le paiement en numéraire d'un tel chèque est formellement interdit.
- Article 21.-** Pour certaines catégories de dépenses spécifiées par la loi, des avances de fonds à justifier peuvent être consenties par le Trésor Public dans les limites des crédits budgétaires. Toute nouvelle avance ne peut être octroyée que sur présentation des justificatifs des dépenses effectuées à partir de l'avance précédente. L'avance initiale est portée à deux douzième de l'allocation annuelle et le total des avances consommées durant un trimestre ne peut excéder la tranche de crédit programmée pour ce trimestre.
- Article 22.-** Le barème des frais de voyage à l'intérieur et à l'extérieur du pays ainsi que celui relatif à l'octroi d'indemnité de responsabilité et de rémunération pour travaux en heures supplémentaires sont mis à jour et publiés régulièrement à la diligence du Ministère de l'Économie et des Finances.
- Article 22.1.** Les perdiems accordés à partir des ressources du Trésor Public sont destinés à couvrir tous les frais relatifs au séjour d'un grand commis ou d'un agent de la fonction publique à l'étranger ou dans une région autre que son lieu d'affectation, dans le cadre de l'exercice de ses fonctions.
- Article 22.2.** Toute personne habilitée à représenter l'État Haïtien en mission pour le compte des pouvoirs publics, peut également bénéficier de perdiem.
- Article 23.-** Lorsque les frais de séjour sont couverts par une organisation tierce, un montant complémentaire ne dépassant pas 50% de celui prévu dans le barème, peut être accordé pour couvrir certaines dépenses imprévues.
- Article 24.-** Si le montant prévu dans le barème des perdiems se révèle insuffisant pour couvrir tous les frais prévisibles, le bénéficiaire pourra obtenir un montant complémentaire sur la base des dépenses estimées.
- Article 25.-** L'agent de la fonction publique, permanent ou contractuel, ne peut émarquer en même temps aux crédits budgétaires de plus d'une Institution à moins qu'il milite dans l'enseignement à côté de son emploi principal.
- Article 26.-** Un agent de la fonction publique émergeant aux alinéas de 110 à 113 du Budget Général ne peut détenir, sous quelque forme que ce soit, un autre contrat avec son institution d'attache ou tout autre institution de

l'Administration Centrale, sauf en cas de prestation de services spécialisés sur une période n'excédant pas un (1) trimestre.

- Article 27.-** Les engagements pris au-delà des crédits budgétaires fixés par la présente Loi de Finances, les engagements contraires aux lois et règlements en vigueur n'obligent point l'État Haïtien. Toute personne physique ou morale qui aura contracté de tels engagements sera réputée pécuniairement responsable, sans préjudice des poursuites pénales ou civiles qui pourraient être intentées contre elle.
- Article 28.-** Les dépenses de fonctionnement exécutées à partir de l'article "9- Autres Dépenses Publiques" doivent être imputées à l'article budgétaire approprié et prises en compte dans la loi de règlement de l'exercice. Sont exemptes de cette obligation les dépenses d'intelligence et de police.
- Article 29.-** Les dépenses effectuées à partir des comptes courants de fonctionnement par l'Administration Centrale seront régularisées par imputation aux alinéas budgétaires appropriés. Elles ne peuvent servir à la rémunération du personnel, sauf dans le cas des services fonctionnant à partir de dotations octroyées sur la base d'avances.
- Article 30.-** Le Ministre de l'Economie et des Finances ne peut céder en tout ou en partie ses qualités d'ordonnateur du Chapitre Budgétaire « Interventions Publiques ».
- Article 31.-** Le Président de l'une ou de l'autre branche du Parlement peut endosser la responsabilité d'ordonner le traitement de réquisitions émises par ses services n'ayant pas reçu le visa de conformité du Contrôleur Financier ou du Comptable Public par un passer outre. Cette disposition ne concerne pas les insuffisances de crédits ou de disponibilités du Trésor Public et n'affranchit pas du contrôle ex-post.
- Article 32.-** Les ordres de paiement ou de traitement exprès émanant du Président du Sénat de la République, du Président de la Chambre des Députés ou du Ministre de l'Économie et des Finances ont valeur de visas des services de contrôle administratif.
- Article 33.-** Toute personne physique ou morale qui aura entravé les procédures d'exécution de la Loi de Finances, c'est-à-dire la perception d'impôts, taxes, droits, ou l'exécution des dépenses, sera punie conformément aux lois régissant la matière. Il en sera de même pour toute personne qui aura omis de verser au « Trésor Public », dans les délais légaux, les droits perçus pour compte de l'État.
- Article 34.-** Toute action de nature à accroître la masse salariale doit être intégrée dans la programmation trimestrielle de l'exécution de la Loi de Finances. Elle n'est recevable que dans la mesure où la garantie est établie que, dans le futur, l'obligation ainsi créée pourra être honorée par l'Administration dans l'état actuel des crédits.
- Article 35.-** Les décisions de mouvements du personnel ne sont opposables à l'État qu'après réception dans les formes prévues et traitement par les services de contrôle du Ministère de l'Économie et des Finances, hormis les cas d'engagement à durée limitée portant sur des tâches requérant une expertise non disponible au sein de l'administration. La rémunération des agents contractuels de la fonction publique doit respecter le barème des salaires en application dans l'administration.
- Article 36.-** Les Opérations sur les comptes spéciaux du Trésor et les comptes courants des Organismes Publics sont réalisées en conformité aux lois et règlements régissant la matière.

TITRE III**DISPOSITIONS EN VUE DE FACILITER LE CONTRÔLE DES
TRANSACTIONS BUDGÉTAIRES**

- Article 37.-** Des rapports sur l'exécution de la Loi de Finances sont transmis au Parlement et à la Cour Supérieure des Comptes et du Contentieux Administratif (CSC/CA) pour information. Cette transmission se fera dans le mois qui suit le trimestre. La CSC/CA peut décider de rendre publics les noms des contrevenants à cette disposition.
- Article 38.-** Entre le premier et le vingtième jour de chaque mois, tous les comptables de deniers publics feront parvenir au Ministère de l'Economie et des Finances et à la Cour Supérieure des Comptes et du Contentieux Administratif, les copies, certifiées conformes aux originaux, des pièces justificatives des transactions effectuées durant le mois précédent ainsi que le relevé détaillé de tous les comptes tenus et tout état qui pourrait être réclamé par le Ministère de l'Economie et des Finances.
- Article 39.-** Une revue budgétaire a lieu dans les quinze jours qui suivent la fin du premier semestre de l'exercice fiscal.
- Article 40.-** Toute entité de l'Administration Publique soumettra à la Cour Supérieure des Comptes et du Contentieux Administratif, en triple exemplaire, le 30 octobre au plus tard, un inventaire détaillé de tous les biens meubles et immeubles en sa possession, arrêté au 30 septembre.
- Article 41.-** Les organismes autonomes de l'État et les entreprises publiques communiquent au Ministère de tutelle, au Ministère de l'Économie et des Finances, à la Direction Générale des Impôts, au Ministère de la Planification et de la Coopération Externe ainsi qu'à la Cour Supérieure des Comptes et du Contentieux Administratif leurs états financiers incluant l'état des résultats, le bilan et l'évolution de la situation financière 20 jours après le premier semestre de l'exercice fiscal en cours (états intérimaires) et 3 mois après la fin de l'exercice fiscal (états définitifs). Ils soumettent au Ministère de l'Économie et des Finances et au Ministère de la Planification et de la Coopération Externe, le 1er février, leur projet de budget pour le prochain exercice fiscal.

TITRE IV**DISPOSITION FINALE**

- Article 42.-** Cette présente Loi de Finances abroge toutes Lois ou dispositions de Lois, tous Décrets-lois ou dispositions de Décrets-lois, tous Décrets ou dispositions de Décrets qui lui sont contraires et sera publiée et exécutée à la diligence des Ministres de l'Économie et des Finances et de la Planification et de la Coopération Externe.

Donné au Palais National, à Port-au-Prince, le 25 septembre 2007, An 204ème de l'Indépendance.

Par :

Le Président :

René PRÉVAL

Le Premier Ministre:

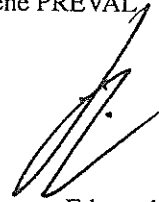
Jacques-Edouard ALEXIS

Le Ministre Chargé des Relations avec le Parlement

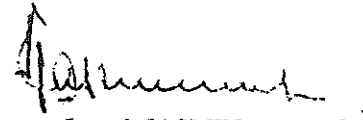
Joseph JASMIN

Le Ministre de l'Economie
et des Finances

Daniel DORSAINVIL

Le Ministre de la Planification
et de la Coopération Externe

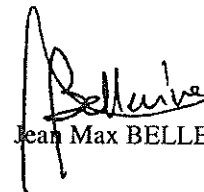
Jean Max BELLERIVE

La Ministre du Commerce
et de l'Industrie

Maguy DURCÉ

Le Ministre des Travaux Publics,
Transports et Communications

Frantz VERELLA

Le Ministre de l'Agriculture, des Ressources
Naturelles et du Développement Rural

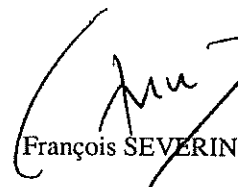
François SEVERIN

Le Ministre des Affaires Etrangères
et des Cultes



Jean Renald CLÉRISMÉ

Le Ministre de l'Intérieur
et des Collectivités Territoriales

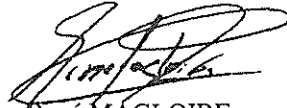

Paul Antoine BIEN-AIMÉ

Le Ministre de la Justice
et de la Sécurité Publique



René MAGLOIRE

Le Ministre de l'Education Nationale
et de la Formation Professionnelle

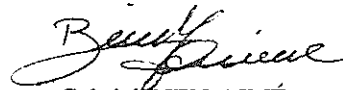

Gabriel BIEN-AIMÉ

Le Ministre des Affaires Sociales
et du Travail



Gérald GERMAIN

Le Ministre de la Santé Publique
et de la Population



pr

Robert AUGUSTE

La Ministre à la Condition Féminine
et aux Droits de la Femme

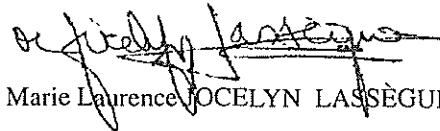

Marie Laurence JOCELYN LASSÈGUE

Le Ministre de l'Environnement

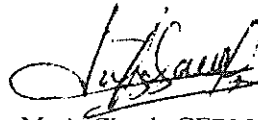

pr

Jean-Marie Claude GERMAIN

Le Ministre des Haïtiens
Vivant à l'Étranger

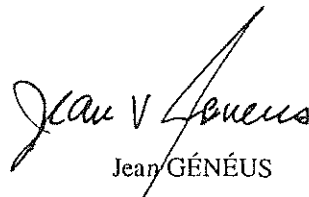

Jean GÉNÉUS

Le Ministre du Tourisme



pr

Patrick DELATOUR

Le Ministre de la Jeunesse, des Sports
et de l'Action Civique

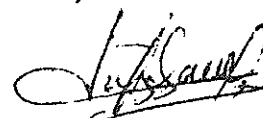

Fritz BELIZAIRE

AU NOM DE LA CHAMBRE DES DEPUTES



Député Pierre Eric JEAN JACQUES
Président



Député Guy Gérard GEORGES
Premier Secrétaire

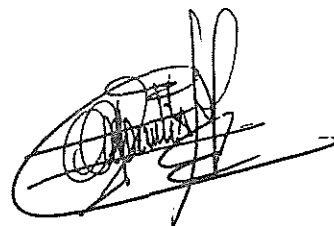
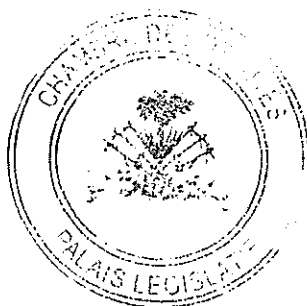

Député Lorius JOSEPH
Deuxième Secrétaire

Donnée à la Chambre des Députés, le vendredi 28 septembre 2007, an 204^e de l'Indépendance.

AU NOM DU SENAT DE LA REPUBLIQUE

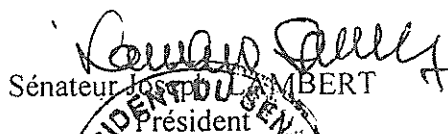

Sénateur Joseph LAMBERT
Président



Sénateur Evelyne Bernard CHERON
Premier Secrétaire

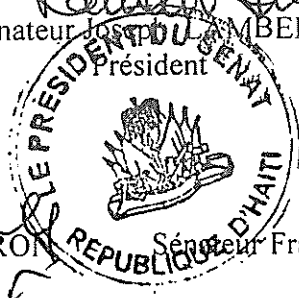

Sénateur François Fouchard BERGROMME
Deuxième Secrétaire

Donnée au Sénat de la République, le 16 octobre 2007, an 204^e de l'Indépendance.

AU NOM DE LA RÉPUBLIQUE

Par les présentes,

LE PRÉSIDENT DE LA RÉPUBLIQUE ORDONNE QUE LA LOI DE FINANCES DE L'EXERCICE 2007-2008, VOTÉE PAR LA CHAMBRE DES DÉPUTÉS, LE 28 SEPTEMBRE 2007 ET PAR LE SÉNAT DE LA RÉPUBLIQUE, LE 16 OCTOBRE 2007, SOIT REVÊTUE DU SCEAU DE LA RÉPUBLIQUE, IMPRIMÉE, PUBLIÉE ET EXECUTÉE

Donné au Palais National, à Port-au-Prince, le 24 octobre 2007, An 204ème de l'Indépendance.



René PRÉVAL

* * * * *

NAN NON REPIBLIK LA

PREZIDAN REPIBLIK LA ÒDONE POU METE SO REPIBLIK LA SOU LWA FINANS POU EKZÈSIS 2007-2008 LA, KE CHANM DEPITE A VOTE NAN DAT 28 SEPTANM 2007 LA, E KE SENA REPIBLIK LA VOTE NAN DAT 16 OKTÒB 2007 LA, EPI POU LWA A ENPRIME, PIBLIYE, EKZEKITE.

Palè Nasyonal, Pòtoprens, jou ki 24 oktòb 2007 la, 204ème lane Endepandans la.



René PRÉVAL

**OPERATIONS DE
L'ADMINISTRATION CENTRALE
(PROGRAMMATION TRIMESTRIELLE)**

BUDGET EXERCICE 2007-2008
OPERATIONS DE L'ADMINISTRATION CENTRALE
PROGRAMMATION TRIMESTRIELLE
Montant en Gourdes

Table with columns: OPERATIONS, TRIM. I, TRIM. II, SEM I, TRIM. III, TRIM. IV, SEM II, MONTANT. Rows include categories like A-RESSOURCES TOTALES, B-RECETTES COURANTES, C-DEPENSES COURANTES, D-SOLDE COURANT, E-DEPENSES D'INVESTISSEMENT, F-DEPENSES EXCEPTIONNELLES, G-DEPENSES TOTALES, H-SOLDE GLOBAL, I-DONS, J-SOLDE GLOBAL INCLUANT DONS, K-FINANCIEMENT, L-FINANCIEMENT EXTERNE NET, M-FINANCIEMENT INTERNE NET, N-CAPACITE/BESOIN DE FINANCIEMENT.

**PRESENTATION GENERALE DES
RESSOURCES BUDGETAIRES**

RESUME DES PREVISIONS DE RECETTES COURANTES

Par Institution de perception
Exercice 2007-2008
 (En gourdes)

DGI	10,495,610,000
TCA	2,450,530,000
IMPOT SUR REVENU	5,913,030,000
ACCISE	233,340,000
AUTRES	1,898,710,000
SUB/TOTAL1	10,495,610,000
AGD	19,185,628,983
DROITS D'ACCISE	2,169,157,645.06
TAXE SUR VEHICULE A MOTEUR	382,860,017
IMPOT / COMMERCE EXTERIEUR ET TRANSACTIONS INTERNATIONALES	16,622,334,916
RECETTES NON FISCALES	11,276,405
SUB/TOTAL2	19,185,628,983
TOTAL	29,681,238,983

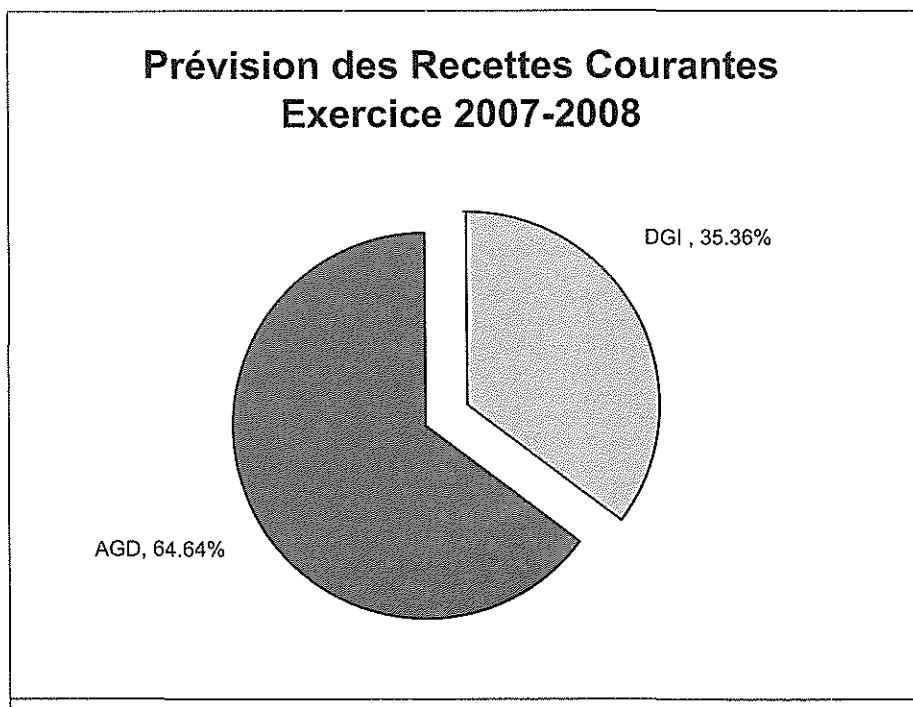

VOIES ET MOYENS DU BUDGET GENERAL
CLASSEES PAR NATURE
(En Gourdes)
Exercice 2007-2008

TOTAL DES VOIES & MOYENS	77,661,464,552.48
-------------------------------------	--------------------------

RESSOURCES		61,219,525,580.48
RECETTES COURANTES		29,941,238,983.48
Recettes fiscales	29,575,811,821	
Recettes non fiscales	365,427,163	
AUTRES RESSOURCES		31,278,286,597.00
Dons	31,278,286,597	
FINANCEMENT		16,441,938,972.00
Emprunts	15,447,955,356	
Autres Financements	993,983,616	

Remboursements d'Emprunts garantis

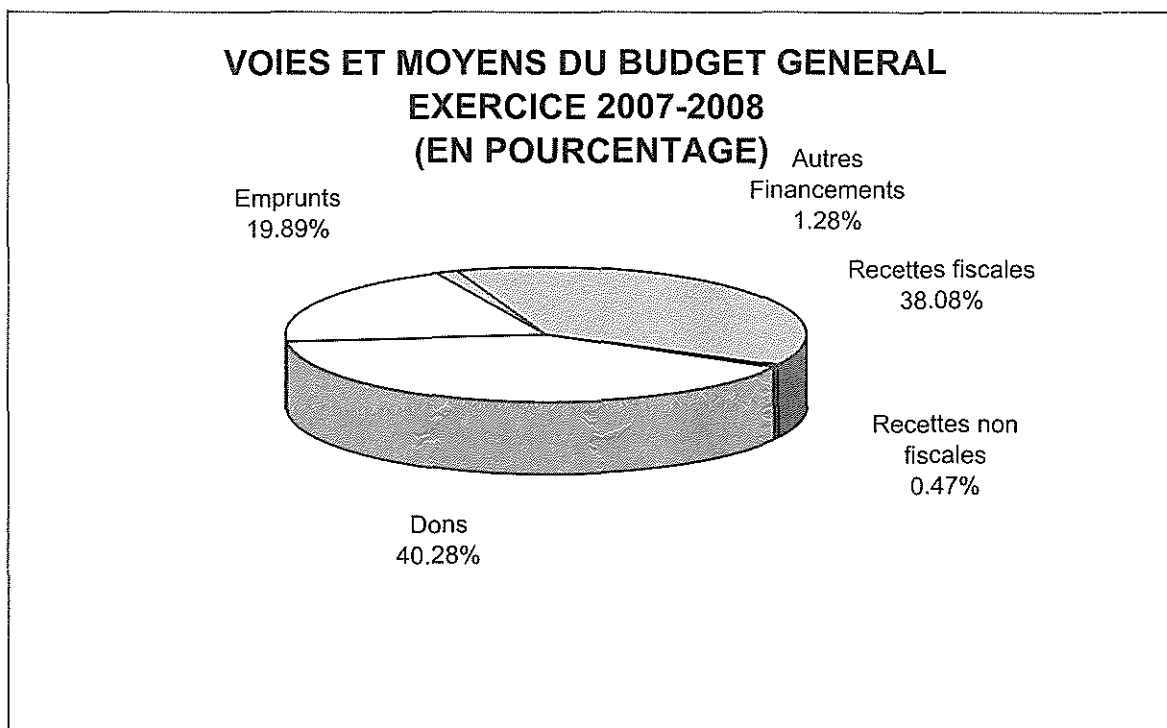

STRUCTURE DES PERCEPTIONS PREVUES POUR LA DGI

Exercice 2007-2008

(En Gourdes)

DGI	MONTANT	POURCENTAGE (%)
TCA	2,450,530,000.00	23.35
IMPOT SUR REVENU	5,913,030,000.00	56.34
ACCISE	233,340,000.00	2.22
AUTRES	1,898,710,000.00	18.09
TOTAL	10,495,610,000.00	100.00

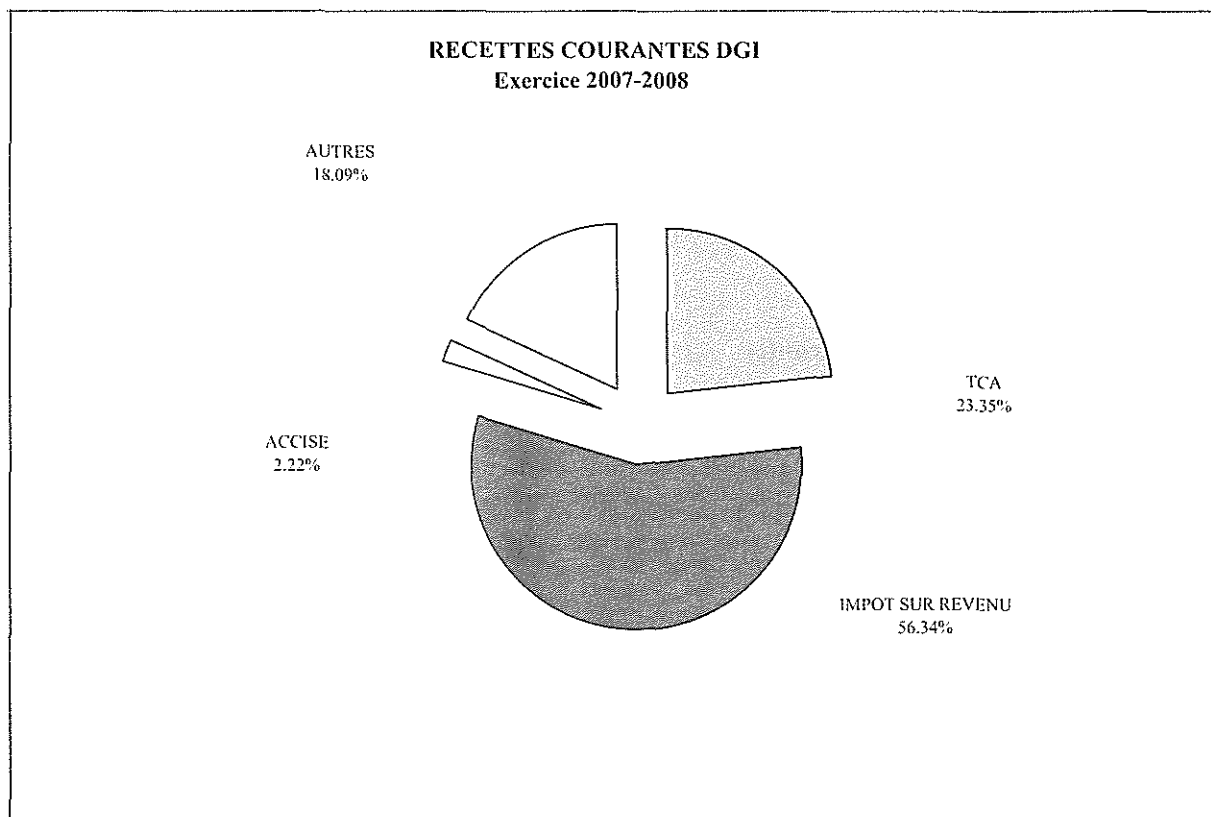

STRUCTURE DES PERCEPTIONS PREVUES POUR L'AGD
Exercice 2007-2008
(En Gourdes)

AGD	MONTANT	POURCENTAGE (%)
DROITS D'ACCISES	2,169,157,645.06	11.31
TAXE SUR VEHICULE A MOTEUR	382,860,017.00	2.00
IMPOT/COMMERCE EXT. ET TRANS. INTERNAT.	16,622,334,916.42	86.64
RECETTES NON FISCALES	11,276,405.00	0.06
SUB/TOTAL1	19,185,628,983.48	100.00

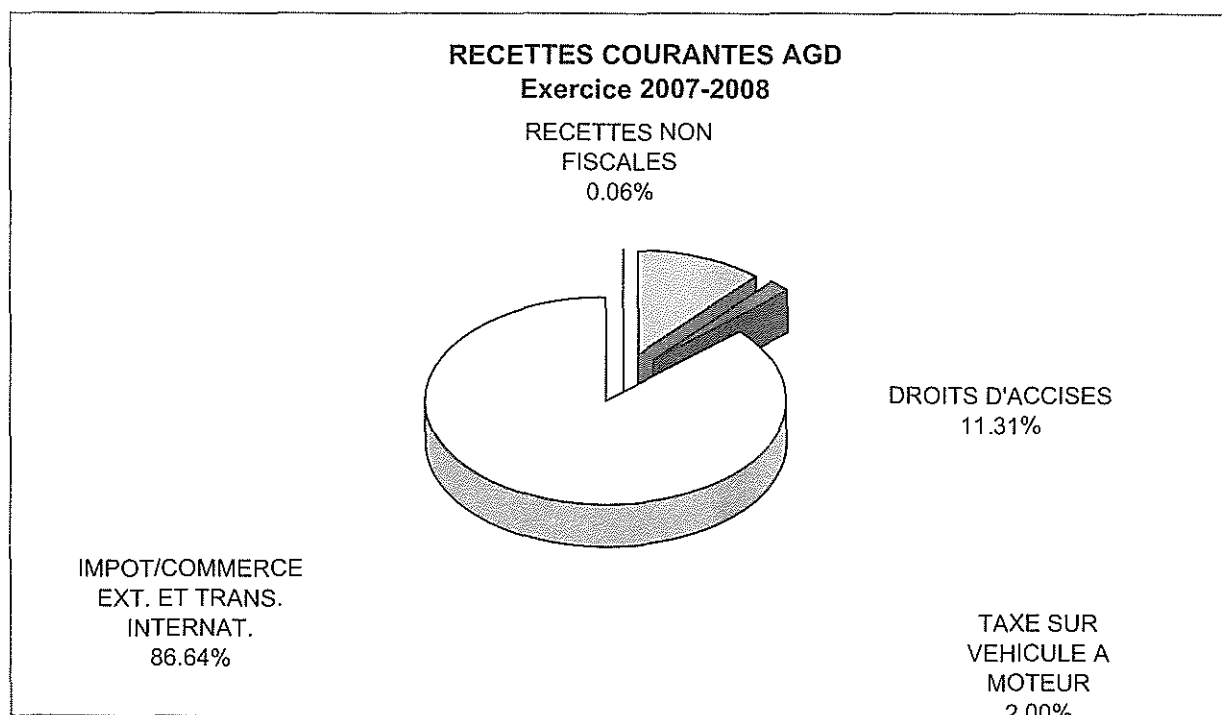

RESUME DES PREVISIONS DES AUTRES RECETTES DOMESTIQUES*Exercice 2007-2008**(En gourdes)*

	MONTANT	POURCENTAGE (%)
RECETTES FISCALES	115,759,242.45	44.52
RECETTES NON FISCALES	144,240,757.55	55.48
TOTAL	260,000,000.00	100.00

**PREVISION DES AUTRES RECETTES DOMESTIQUES
(EN POURCENTAGE)
EXERCICE 2007-2008**

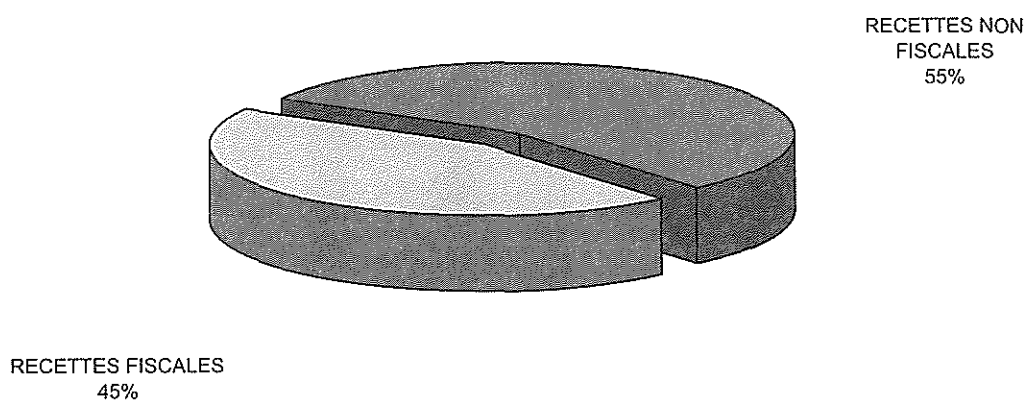

RESUME DES DONS PREVUS PAR SOURCE
Exercice 2007-2008
 (En gourdes)

DONS		31,278,286,597.00
ORGANISMES INTERNATIONAUX		
		11,285,103,764.00
AIEA	10,497,500.00	
AIF	64,000,000.00	
BANQUE MONDIALE	3,339,568,223.00	
BID	944,664,748.00	
BIT	-	
FENU	40,232,500.00	
FNUAP	-	
FAO	-	
IICA	-	
OPS	66,664,000.00	
OLADE	36,120,216.00	
PNUD	246,699,727.00	
PNUE	-	
UE	6,534,136,850.00	
UNESCO	2,520,000.00	
GOVERNEMENTS ETRANGERS		
		19,993,182,833.00
ACDI	4,158,289,184.00	
ALLEMAGNE	190,272,116.00	
BELGIQUE	-	
BRESIL	69,586,968.00	
CANADA	216,000,000.00	
ESPAGNE	425,790,890.00	
FRANCE	1,079,226,500.00	
ITALIE	84,765,500.00	
JAPON	269,520,726.00	
USAID	5,036,765,644.00	
TAIWAN	189,884,000.00	
VENEZUELA	8,273,081,305.00	
AUTRES		
PL-480 (*)		-

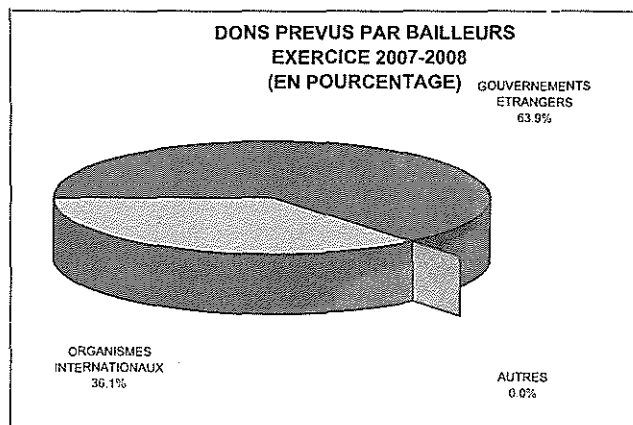

RESUME DU FINANCEMENT PREVU PAR SOURCE
Exercice 2007-2008
(En gourdes)

FINANCEMENT TOTAL		16,441,938,972.00
FINANCEMENT EXTERNE		15,447,955,356.00
BANQUE MONDIALE	275,496,000.00	
BID	10,955,219,058.00	
FIDA	437,814,252.00	
OPEP	-	
PPTE	398,000,000.00	
FRANCE	19,000,000.00	
TAIWAN	2,038,000,000.00	
REECHELONNEMENT CLUB DE PARIS	-	
AUTRES RESSOURCES EXTERNES	1,324,426,046.00	
FINANCEMENT INTERNE		-
BRH	-	
AUTRES FINANCEMENTS		993,983,616
AFC	993,983,616	

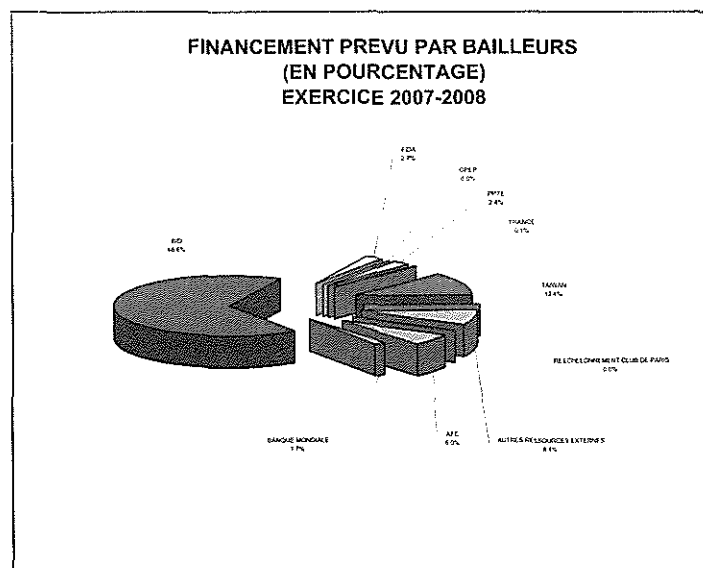

DETAILS DES VOIES ET MOYENS DU BUDGET GENERAL
EXERCICE 2007-2008
(en Gourdes)

Nature	PREVISION DES RESSOURCES			
	DGI	AGD	AUTRES	TOTAL
Recettes courantes + Dons + Prêts+Financement à identifier				77,661,464,552.48
Recettes courantes + dons + Prêts+ autres financements	10,495,610,000	19,185,628,983	47,980,225,569	77,661,464,552.48
Ressources hors dons et emprunts	10,495,610,000	19,185,628,983	260,000,000	29,941,238,983.48
Recettes courantes	10,495,610,000	19,185,628,983	260,000,000	29,941,238,983.48
Article 1 RECETTES FISCALES	10,285,700,000	19,174,352,578	115,759,242	29,575,811,820.93
10 Impôts sur le revenu	5,913,030,000	0	0	5,913,030,000.00
100 Sociétés et autres personnes morales	2,966,400,000	0	0	2,966,400,000.00
1000 Impôt base forfaitaire	2,966,400,000			2,966,400,000.00
1001 Impôt base bénéfice réel	-			-
101 P O	2,946,630,000	0	0	2,946,630,000.00
1010 Impôt sur le salaire	2,946,630,000			2,946,630,000.00
1011 Impôt sur les bonus, étrennes, treizièmes et jetons de présence	-			-
1012 Impôt sur les commissions - courtages	-			-
1013 Impôt sur les intérêts, arérages et gains de change	-			-
1014 Impôt sur revenus distribués et dividendes	-			-
1015 Impôt sur plus-values mobilières et immobilières	-			-
1016 Impôt sur revenu industriel et commercial	-			-
10160 Base forfaitaire	0			0
10161 Base Bénéfice réel	0			0
1017 Impôt sur revenu des professions non commerciales	-			-
102 Autres impôts sur le revenu non ventilables	0	0	0	0
1020 Acompte perçu à l'importation	-	0		0
109 Pénalités, amendes et frais de poursuite / Impôts sur le revenu	-	-	-	-
11 Taxe sur salaire ou taxe sur main-d'œuvre	223,760,000	0	0	223,760,000.00
110 Taxe sur la masse salariale	223,760,000			223,760,000.00
119 Pénalités, amendes et frais de poursuite / Taxe sur la masse salariale	-			-
12 Impôts sur la propriété	286,590,000	0	0	286,590,000.00
120 Propriété immobilière	5,760,000	0	0	5,760,000.00
1200 Taxe additionnelle sur CFPB	5,760,000			5,760,000.00
121 Droits de successions et donations	226,730,000	0	0	226,730,000.00
1210 Droit proportionnel d'enregistrement	-			-
1211 Taxe supplémentaire sur droit proportionnel d'enregis.	-			-
1212 Taxe supplémentaire sur successions	-			-
1213 Droit de transcription de droits immobiliers	-			-
122 Droits sur transactions mobilières et immobilières	37,740,000	0	0	37,740,000.00
1220 Droit proportionnel d'enregistrement	-			-
1221 Taxe supplémentaire sur droit proportionnel d'enregis.	-			-
1222 Droit de transcription de droits immobiliers	-			-
123 Droits sur autres actes relatifs à la propriété	1,290,000	0	0	1,290,000.00
1230 Droit proportionnel d'enregistrement	-			-
1231 Taxe supplémentaire sur droit proportionnel d'enregis.	-			-
1232 Droit de transcription de droits immobiliers	-			-
124 Divers impôts sur la propriété	14,450,000	0	0	14,450,000.00
1240 Taxe sur transmission de titres et taxe sur actions	-			-
1241 Divers impôts sur la propriété non ventilés ailleurs	0			0
1242 Fermage	-			-
125 Droits d'hypothèque	360,000	0	0	360,000.00
129 Pénalités, amendes et frais de poursuite / Impôts sur la propriété	260,000			260,000.00
13 Taxes sur les biens et services	3,419,340,000	9,913,663,598	113,401,283	13,446,404,880.85
130 Taxe sur le chiffre d'affaires (TCA)	2,450,530,000	7,361,645,936	0	9,812,175,936.00
1300 Taxe sur le chiffre d'affaires à l'importation	-	7,361,645,936		7,361,645,936.00
1301 Taxe sur le chiffre d'affaires Intérieur	-	-		-
131 Droits d'accises	233,340,000	2,169,157,645	0	2,402,497,645.06
1310 Droits d'accises ordinaires sur boissons alcoolisées et non alcoolisées	-	0	0	0
13100 Alcool pur de cuve	-			-
13101 Boissons gazeuses	-			-
13102 Boissons multices	-			-
13103 Boissons spiritueuses	-			-
13104 Boissons vineuses	-			-
13105 Autres boissons non gazeuses (à base de lait, fruits, légumes)	-			-
13106 Boissons alcoolisées	-			-
1311 Droits d'accises ordinaires sur produits alimentaires	0	0	0	0
13110 Sucre	-			-
13111 Farine fabriquée	-			-
1312 Droits d'accises ordinaires sur allumettes et cigarettes	209,030,000	0	0	209,030,000.00
13120 Allumettes	1,070,000			1,070,000.00
13121 Cigarettes	207,960,000			207,960,000.00
1313 Droits d'accises ordinaires sur véhicules	0	1,182,575,919	0	1,182,575,919.00
13130 Véhicules importés	-	1,182,575,919		1,182,575,919.00
1314 Droits d'accises ordinaires / combustibles et lubrifiants	0	395,543,691	0	395,543,690.06
13140 Gaz propane, butane et acétylène	-			-

DETAILS DES VOIES ET MOYENS DU BUDGET GENERAL
EXERCICE 2007-2008
(en Gourdes)

Nature	PREVISION DES RESSOURCES			
	DGI	AGD	AUTRES	TOTAL
13141 Huile et graisse lubrifiante				-
13142 Fuel oil				-
13143 Gasoline		109,902,813		109,902,813.29
13144 Gasoil		224,570,125		224,570,124.86
13145 Kerosene		61,070,753		61,070,752.71
13146 AV-jet				-
1315 Droits d'accises variables sur combustibles et lubrifiants	0	591,038,035	0	591,038,035.20
13150 Gasoline accise variable		226,014,374		226,014,374.40
13151 Gasoil accise variable		289,189,524		289,189,524.00
13152 Kerosene accise variable		75,834,137		75,834,136.80
1316 Droits d'accises complémentaires	24,310,000	0	0	24,310,000.00
13160 Biens				-
13161 Sont				-
13162 Cigarettes				-
13163 Autres accises	24,310,000			24,310,000.00
132 Taxes sur services déterminés	72,030,000	0	0	72,030,000.00
1320 Taxes sur les services d'assurances	0	0		-
13200 Taxe sur les primes d'assurances				-
13201 Droit spécial sur police assurances véhicules				-
13202 Contribution libération économique / assurances				-
1321 Taxe sur ventes de carnets de botte				-
133 Taxes sur utilisation des biens mobiliers et immobiliers	489,170,000	382,860,017	113,401,283	985,431,299.79
1330 Contributions patentes et licences	0	0	0	-
13300 Patente (20% pour compte du Trésor)				-
13301 Licences d'étranger				-
13302 Licences moteurs inflammables				-
13303 Licence d'exploitation				-
13304 Licence radio et télévision				-
1331 Taxes sur les véhicules à moteur	0	382,860,017	113,401,283	496,261,299.79
13310 Taxe immatriculation véhicules		225,406,687		225,406,687.00
13311 Taxe immatric. véhicules (cigarettes & plaques)				-
13312 Taxe sur inspection des véhicules				-
13313 Taxe additionnelle sur véhicules (DGI)	0			-
13314 Taxe touristique		157,453,330	113,401,283	270,854,612.79
1332 Autres taxes / utilisation des biens mobiliers et immob	0	0	0	-
13320 Licence armes à feu				-
13321 Droit de péages sur les routes				-
134 Diverses taxes sur biens et services	163,040,000	0	0	163,040,000.00
1340 Taxe d'irrigation				-
1341 Taxe sur tickets de voyage				-
1342 Taxe d'exploitation de carrières				-
1343 Vente de plaques d'immatriculation de véhicules sans moteur				-
Divers/Biens et services				-
139 Pénalités, amendes et frais de poursuite / taxes sur biens et services	11,230,000			11,230,000.00
14 Impôts sur le commerce extérieur et les transactions internationales	0	9,259,617,110	2,357,960	9,261,975,070.08
140 Droits d'importation	0	4,731,634,657	0	4,731,634,657.02
1400 Droits de Douane		4,731,634,657		4,731,634,657.02
141 Autres perceptions à l'importation	0	4,381,964,247	0	4,381,964,247.40
1410 Frais de vérification		4,015,365,230		4,015,365,230.40
1411 Droit de transit		653,428		653,428.00
1412 Droit d'entrepôt		1,494,929		1,494,929.00
1413 Vente à l'encan des biens saisis		0		-
1414 Dépôts de garanties acquis à l'Etat				-
1419 Recettes à l'importation non ventilées ailleurs		364,450,660		364,450,660.00
142 Divers impôts sur le commerce extérieur et les transactions internationales				-
149 Pénalités, amendes et frais de poursuite / Impôts sur commerce extérieur et transactions internationales	0	146,018,206	2,357,960	148,376,165.66
1490 Pénalités, amendes et frais de poursuite / importation		146,018,206	2,357,960	148,376,165.66
1491 Pénalités, amendes et frais de poursuite / divers impôts sur commerce extérieur et transactions internationales				-

DETAILS DES VOIES ET MOYENS DU BUDGET GENERAL
EXERCICE 2007-2008
(en Gourdes)

Nature	PREVISION DES RESSOURCES			
	DGI	AGD	AUTRES	TOTAL
15 Autres recettes fiscales	442,980,000	1,071,870	0	444,051,870.00
150 Impôts de capitation	20,130,000	0	0	20,130,000.00
1500 Carte d'identité fiscale	-	-	-	-
1501 Carte d'identité professionnelle	-	-	-	-
151 Droits de timbre	65,880,000	1,071,870	0	66,951,870.00
1510 Droits de timbre fixe	0	0	0	-
15100 Droit de fonctionnement	-	-	-	-
15101 Droit de non fonctionnement	-	-	-	-
15102 Autres droits de timbre fixe	-	-	-	-
1511 Droits de timbre proportionnel	0	361,373	0	361,373.00
15110 Droit de timbre sur capital social	-	361,373	-	361,373.00
15111 Autres droits de timbre proportionnel	-	0	-	-
1512 Droit de timbres spéciaux	-	710,497	-	710,497.00
152 Droits fixe d'enregistrement	1,790,000	0	0	1,790,000.00
1520 Sur actes civils	0	-	-	-
1521 Sur actes judiciaires et extrajudiciaires	-	-	-	-
1522 Taxe supplémentaire sur droits fixe d'enregistrement	-	-	-	-
153 Diverses autres recettes fiscales	106,160,000	0	0	106,160,000.00
1530 Taxe sur appels téléphoniques	-	-	-	-
1531 Droit spécial sur bordereaux administratifs	-	-	-	-
1532 Carte d'immatriculation fiscale	-	-	-	-
1533 Diverses autres recettes fiscales	-	-	-	-
159 Pénalités, amendes et frais de poursuite / autres recettes fiscales	229,020,000	-	-	229,020,000.00
Article 2 RECETTES NON FISCALES	209,910,000	11,276,405	144,240,758	365,427,162.55
20 Revenus des Domaines et de l'entreprise	0	0	17,094,709	17,094,709.37
200 Revenus provenant des entreprises publiques non financières et des institutions financières	0	0	17,094,709	17,094,709.37
2000 Apports des entreprises publiques	-	-	3,310,138	3,310,138.27
2001 Apports des institutions financières	-	-	0	-
2009 Autres apports	-	-	13,784,571	13,784,571.10
201 Revenus de la propriété	0	0	0	-
2010 Affermage des biens domaniaux (terrains)	-	-	-	-
2011 Frais d'arpentage	-	-	-	-
2019 Autres revenus de la propriété	-	-	-	-
21 Droits et frais administratifs, ventes non industrielles et accessoires	153,920,000	11,276,405	127,146,048	292,342,453.18
210 Droits administratifs	145,750,000	0	127,146,048	272,896,048.18
2100 Droit de passeport	124,340,000	-	127,146,048	251,486,048.18
2101 Droit de Permis de conduire	-	-	-	-
2102 Droit de Certificat de bonne vie et mœurs	-	-	-	-
2103 Droit de Quidus fiscal	-	-	-	-
2109 Autres droits administratifs non ventilés ailleurs	21,410,000	-	-	21,410,000.00
211 Frais administratifs	8,170,000	11,276,405	0	19,446,405.00
2110 Frais de justice	-	-	-	-
2111 Marque de fabrique	-	-	-	-
2112 Actes de l'Etat civil	-	-	-	-
2113 Fonds de soutien aux examens	-	-	-	-
2114 Permis de séjour des étrangers	-	-	-	-
2115 Frais administratifs CDC (pourcentage du Trésor)	-	-	-	-
2116 Vente de formulaires administratifs divers	-	8,614,593	-	8,614,593.00
2117 Taxe de législation et de pièces	-	-	-	-
2118 Taxe d'immigration et d'émigration	260,000	2,661,812	-	2,921,812.00
2119 Autres frais administratifs non ventilés ailleurs	7,910,000	-	-	7,910,000.00
212 Ventes de biens et services des administrations publiques	0	0	0	-
2120 Vente de biens de consommation courante	-	-	-	-
2121 Vente de petit mobilier, matériel et outillage d'occasion	-	-	-	-
2122 Vente de services	-	-	-	-
22 Amendes et sanctions	10,960,000	0	0	10,960,000.00
229 Autres Amendes et sanctions non fiscales	10,960,000	0	0	10,960,000.00
23 Autres recettes non fiscales	45,030,000	0	0	45,030,000.00
230 Frais de recouvrement et de perception	-	0	0	-
231 Produits divers	-	0	0	-
Article 3 RECETTES EN CAPITAL	0	0	0	-
30 Ventes d'immobilisations corporelles	0	0	0	-
300 Ventes de mobilier, matériel et outillage	0	0	0	-
3000 Vente de mobilier et matériel de bureau	-	-	-	-
3001 Vente de matériel mécanographique, informatique et télématique	-	-	-	-
3002 Vente de mobilier et matériel éducatifs, récréatifs, culturels et sportifs	-	-	-	-
3003 Vente de mobilier et matériel sanitaire	-	-	-	-
3004 Vente de mobilier et matériel médicaux, chirurgicaux et paramédicaux	-	-	-	-
3005 Vente de mobilier et matériel électroménager	-	-	-	-
3006 Vente de matériel et outillage technique, électrique et mécanique	-	-	-	-
3007 Vente de matériel d'incendie, de police et de défense	-	-	-	-
3008 Vente de matériel de télécommunications	-	-	-	-
3009 Vente d'autre mobilier, matériel et outillage	-	-	-	-
301 Ventes de matériel de transport	0	0	0	-
3010 Vente de matériel de transport terrestre	-	-	-	-

DETAILS DES VOIES ET MOYENS DU BUDGET GENERAL
EXERCICE 2007-2008
(en Gourdes)

Nature	PREVISION DES RESSOURCES			
	DGI	AGD	AUTRES	TOTAL
3011 Vente de matériel de transport ferroviaire				-
3012 Vente de matériel de transport fluvial et maritime				-
3013 Vente de matériel de transport aérien				-
3019 Vente d'autre matériel de transport				-
302 Ventes de collections, œuvres d'art	0	0	0	-
3020 Vente d'œuvres et objets d'art				-
3021 Vente de fonds de bibliothèques et des musées				-
3029 Vente d'autres collections et œuvres d'art				-
303 Ventes de terrains	0	0	0	-
3030 Vente de terrains à bâtir				-
3031 Vente de terrains de voirie				-
3032 Vente de jardins, espaces verts, places publiques				-
3033 Vente de cimetières				-
3034 Vente de carrières, mines				-
3035 Vente de propriétés agricoles				-
3039 Vente de terrains destinés à d'autres usages				-

**DETAILS DES VOIES ET MOYENS DU BUDGET GENERAL
EXERCICE 2007-2008
(en Gourdes)**

Nature	PREVISION DES RESSOURCES			
	DGI	AGD	AUTRES	TOTAL
304 Ventes de bois, forêts, plantations	0	0	0	-
3040 Vente de bois et forêts	-	-	-	-
3041 Vente de plantations	-	-	-	-
305 Ventes de littoral, étangs et lacs	0	0	0	-
3050 Vente de littoral	-	-	-	-
3051 Vente d'étangs et lacs	-	-	-	-
306 Ventes de bâtiments	0	0	0	-
3060 Vente de bâtiments administratifs	-	-	-	-
3061 Vente de bâtiments scolaires, universitaires, culturels et sportifs	-	-	-	-
3062 Vente de logements sociaux	-	-	-	-
3063 Vente de résidences de fonction	-	-	-	-
3064 Vente de halles et marchés	-	-	-	-
3069 Vente d'autres bâtiments	-	-	-	-
307 Ventes de voies, réseaux et ouvrages	0	0	0	-
3070 Vente de routes, ponts, ports et aéroports	-	-	-	-
3071 Vente de réseaux et ouvrages hydrauliques	-	-	-	-
3072 Vente de réseaux et ouvrages d'électrification	-	-	-	-
3073 Vente de réseaux et ouvrages de télécommunications	-	-	-	-
3079 Vente d'autres voies, réseaux et ouvrages	-	-	-	-
309 Ventes d'autres immobilisations corporelles	0	0	0	-
3090 Vente d'animaux vivants	-	-	-	-
3099 Vente d'autres immobilisations corporelles	-	-	-	-
31 Ventes de stocks	0	0	0	-
310 Stocks stratégiques	-	-	-	-
311 Stocks d'urgence	-	-	-	-
32 Ventes d'immobilisations incorporelles	0	0	0	-
320 Ventes de droits	0	0	0	-
3200 Vente de droits d'exploiter des gisements	-	-	-	-
3201 Vente de droits d'exploiter des zones de pêche	-	-	-	-
3209 Vente d'autres droits	-	-	-	-
329 Ventes d'autres immobilisations incorporelles	0	0	0	-
3290 Vente de concessions	-	-	-	-
3291 Vente de brevets et droits d'auteur	-	-	-	-
3299 Vente de diverses immobilisations incorporelles	-	-	-	-
Article 5 DONS	0	0	31,278,286,597	31,278,286,597,00
50 Dons pour dépenses courantes	-	-	2,736,000,000	2,736,000,000,00
500 Dons intérieurs	0	0	0	-
5000 Dons d'autres administrations	-	-	-	-
5009 Autres dons intérieurs	-	-	-	-
501 Dons extérieurs	0	0	2,736,000,000	2,736,000,000,00
5010 Dons d'organismes internationaux	-	-	1,432,800,000	1,432,800,000,00
5011 Dons de gouvernements étrangers et d'autres administrations publiques étrangères	-	-	1,303,200,000	1,303,200,000,00
étrangères	-	-	-	-
5019 Autres dons extérieurs	-	-	-	-
51 Dons pour dépenses en capital	0	0	28,542,286,597	28,542,286,597,00
510 Dons intérieurs	0	0	0	-
5100 Dons d'autres administrations	-	-	-	-
5109 Autres dons intérieurs	-	-	-	-
511 Dons extérieurs	0	0	28,542,286,597	28,542,286,597,00
5110 Dons d'organismes internationaux	-	-	9,852,303,764	9,852,303,764,00
5111 Dons de gouvernements étrangers et d'autres administrations publiques étrangères	-	-	18,689,982,833	18,689,982,833,00
étrangères	-	-	-	-
5119 Autres dons extérieurs	-	-	0	-
Article 6 REMBOURSEMENTS DE PRETS ET AVANCES ET VENTES DE PARTICIPATIONS OU RESTITUTIONS DE CAPITAL	0	0	0	-
60 Remboursements de prêts et avances	0	0	0	-
600 Des comptes spéciaux du Trésor et des budgets annexes	-	-	-	-
601 Des collectivités territoriales	-	-	-	-
602 Des organismes autonomes à caractère administratif, culturel ou scientifique	-	-	-	-
603 Des entreprises publiques et entreprises mixtes	-	-	-	-
604 Des institutions financières publiques	-	-	-	-
605 Des institutions financières privées	-	-	-	-
606 Des entreprises industrielles et commerciales	-	-	-	-
607 De l'étranger	0	0	0	-
6070 Des institutions financières internationales	-	-	-	-
6079 De divers organismes extérieurs	-	-	-	-
609 Remboursements de Prêts et avances non ventilés ailleurs	-	-	-	-
61 Ventes de participations ou restitutions de capital	-	-	-	-
613 Aux entreprises publiques et entreprises mixtes	-	-	-	-
614 Aux institutions financières publiques	-	-	-	-
Article 8 EMPRUNTS	0	0	15,447,955,356	15,447,955,356,00
80 Emprunts intérieurs	0	0	0	-
800 Financement de la Banque centrale	-	-	-	-
801 Emprunts auprès des autres institutions financières	-	-	-	-
802 Souscriptions de bons du Trésor	-	-	-	-
803 Souscriptions d'autres obligations	-	-	-	-
809 Autres emprunts internes	-	-	-	-

DETAILS DES VOIES ET MOYENS DU BUDGET GENERAL
EXERCICE 2007-2008
(en Gourdes)

Nature	PREVISION DES RESSOURCES			
	DGI	AGD	AUTRES	TOTAL
81 Emprunts extérieurs	0	0	15,447,955,356	15,447,955,356.00
810 Emprunts auprès d'autres Etats - Dette bilatérale			2,057,000,000	2,057,000,000.00
811 Emprunts auprès d'organisations internationales - Dette			11,668,529,310	11,668,529,310.00
812 Emprunts auprès d'institutions financières privées				-
819 Autres emprunts externes			1,722,426,046	1,722,426,046.00
82 Remboursements d'Emprunts garantis	0	0	0	-
820 Remboursement d'emprunts résultant de la mise en jeu de garanties multilatérale			0	-
Article 9 RECETTES PERÇUES POUR LE COMPTE DE TIERS	0	0	0	-
90 Communes	0	0	0	-
900 Impôts sur propriété immobilière	0	0	0	-
9000 Contribution foncière propriétés bâties				-
9001 Taxe de numérotage des maisons				-
901 Impôts sur utilisation de biens mobiliers et immobiliers	0	0	0	-
9010 Patente (partie restante - 80% pour communes)				-
902 Taxes sur biens et services	0	0	0	-
9020 Permis d'inhumer				-
9021 Concession terrains cimetière				-
9022 Droit d'alignement				-
9023 Ecalonnage				-
9024 Taxe d'épave				-
9025 Taxe sur matériaux et denrées sur la voie publique				-
9026 Certificat de vente de bétail				-
9027 Echappe, tonnelle, ajoupas				-
9029 Autres taxes sur biens et services				-
91 Collectivités territoriales	0	0	0	-
910 CFGDCT sur revenus et gains	0	0	0	-
9100 CFGDCT / Revenus base bénéfice réel				-
9101 CFGDCT / Revenus base déclaration définitive				-
9102 CFGDCT / Salaires				-
9103 CFGDCT / Gains loteries, paris, jeux et assimilés				-
911 CFGDCT sur biens et services	0	0	0	-
9110 CFGDCT / Cigarettes				-
9111 CFGDCT / Primes assurances				-
9112 CFGDCT / Vignettes et plaques d'immatriculation des véhicules				-
9113 CFGDCT / Tickets d'avion				-
912 CFGDCT sur commerce extérieur et transactions internationales	0	0	0	-
9120 CFGDCT / Bordereaux de douane				-
913 CFGDCT sur autres recettes fiscales	0	0	0	-
9130 CFGDCT / Appels téléphoniques				-
914 CFGDCT sur frais et droits administratifs	0	0	0	-
9140 CFGDCT / Passeports				-
92 Comptes spéciaux	0	0	0	-
920 Caisse de sécurité sociale	0	0	0	-
9200 Caisse Assistance sociale				-
9201 Fonds d'urgence				-
9202 Cession civile				-
921 Fonds en fiduci commi	0	0	0	-
9210 Séquestre syndic				-
9211 Cautionnement				-
9212 Caisse des dépôts et consignations				-
93 Autres bénéficiaires	0	0	0	-
930 Droits portuaires au profit de l'Autorité Portuaire Nationale (APN)				-
939 Autres recettes perçues pour le compte de tiers non ventilés ailleurs				-
Financement à identifier				

**PRESENTATION GENERALE DES
CREDITS BUDGETAIRES PAR
INSTITUTION**

**CREDITS BUDGETAIRES PAR CATEGORIE INSTITUTIONNELLE ET PAR NATURE
EN GOURDES
EXERCICE 2007-2008**

CATEGORIE INSTITUTIONNELLE	NATURE		TOTAL	
	Fonctionnement	Investissement	Montant	%
POUVOIR EXECUTIF	26,279,868,647	48,344,232,989	74,624,101,636	96.09%
POUVOIR LEGISLATIF	1,170,151,360	60,000,000	1,230,151,360	1.58%
POUVOIR JUDICIAIRE	527,412,046	99,500,000	626,912,046	0.81%
ORGANISMES INDEPENDANTS	697,699,977	482,599,536	1,180,299,513	1.52%
TOTAL	28,675,132,029	48,986,332,525	77,661,464,554	100%

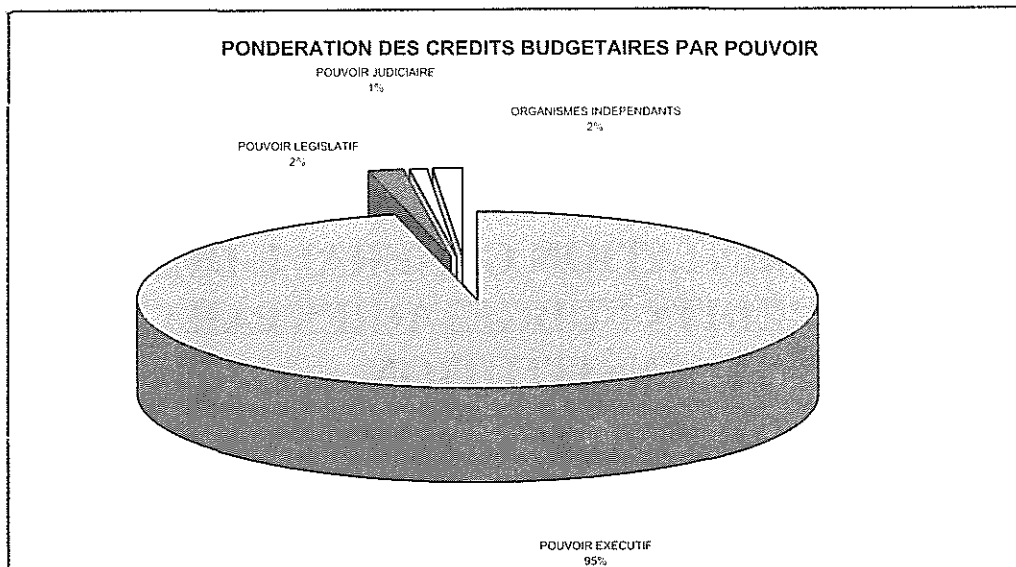

**CREDITS BUDGETAIRES PAR SECTEUR ET PAR NATURE
EN GOURDES
EXERCICE 2007-2008**

SECTEUR	NATURE		TOTAL	
	Fonctionnement	Investissement	Montant	%
ECONOMIQUE	4,492,182,733	44,266,087,896	48,758,270,629	62.78%
POLITIQUE	9,139,166,417	2,085,294,667	11,224,461,084	14.45%
SOCIAL	7,584,365,270	2,526,629,962	10,110,995,231	13.02%
CULTUREL	559,485,913	108,320,000	667,805,913	0.86%
AUTRES	6,899,931,698	0	6,899,931,698	8.88%
TOTAL	28,675,132,029	48,986,332,525	77,661,464,554	100%

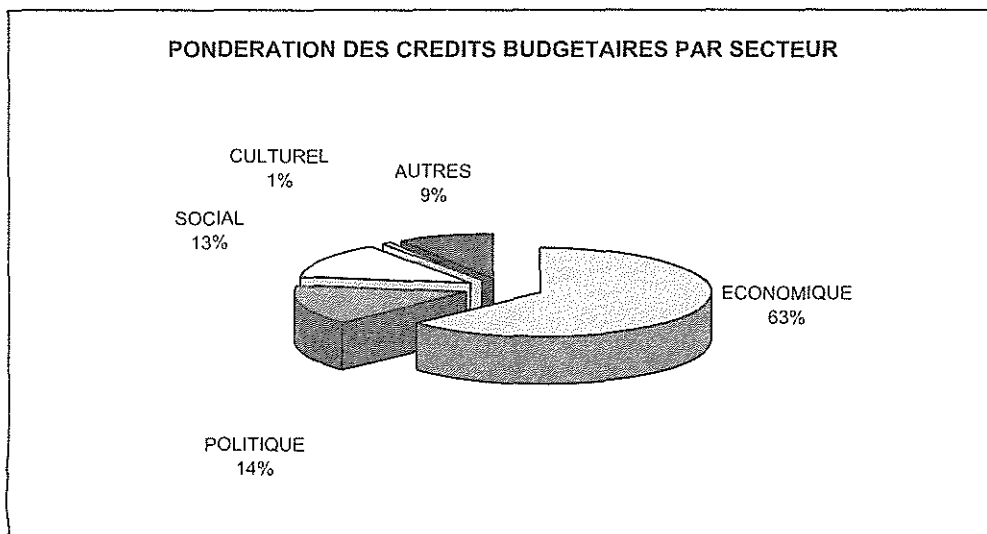

**CREDITS BUDGETAIRES DE FONCTIONNEMENT PAR ARTICLE
(INCLUANT L'AMORTISSEMENT DE LA DETTE PUBLIQUE)
EN GOURDES
EXERCICE 2007-2008**

ARTICLE	Montant	%
1-DEPENSES DE PERSONNEL	12,677,108,694	44.21%
2-DEPENSES DE SERVICES ET CHARGES DIVERSES	3,255,970,652	11.35%
3-ACHATS DE BIENS DE CONSOMMATION ET PETIT MATERIELS	1,831,792,271	6.39%
4-IMMOBILISATION CORPORELLE	586,280,324	2.04%
5-IMMOBILISATION INCORPORELLE	23,765,000	0.08%
7-SUBVENTIONS,QUOTES-PARTS ET CONTRIB.,ALLOC, INDEMNISATIONS	5,643,620,661	19.68%
8-AMORTISSEMENT DE LA DETTE	1,402,809,762	4.89%
9-AUTRES DEPENSES PUBLIQUES	3,253,784,665	11.35%
TOTAL	28,675,132,029	100.00%

PONDERATION DES CREDITS DE FONCTIONNEMENT PAR ARTICLE

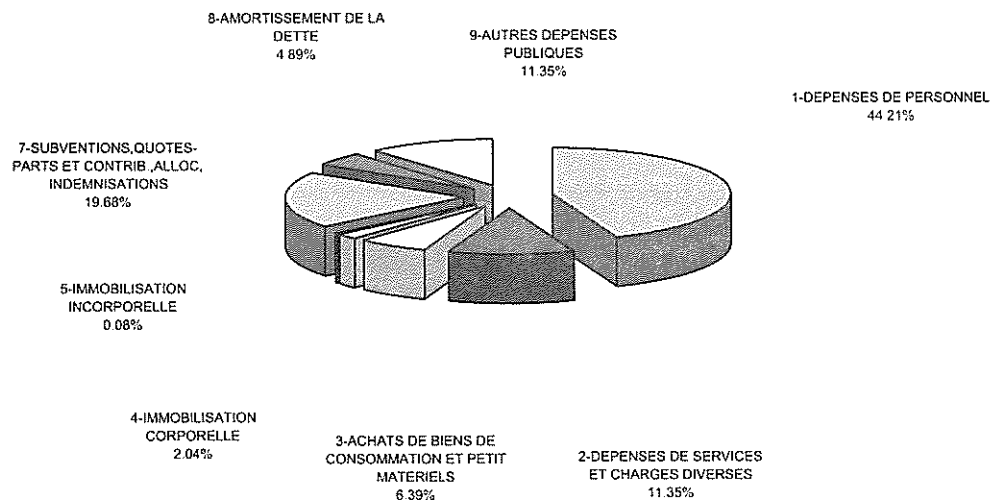

POUVOIR EXECUTIF
CREDITS BUDGETAIRES PAR SECTEUR ET PAR NATURE
EN GOURDES
EXERCICE 2007-2008

SECTEUR	NATURE		TOTAL	
	Fonctionnement	Investissement	Montant	%
ECONOMIQUE	4,289,121,142	44,231,087,896	48,520,209,038	65.02%
POLITIQUE	7,346,152,696	1,558,195,131	8,904,347,827	11.93%
SOCIAL	7,185,177,198	2,446,629,962	9,631,807,159	12.91%
CULTUREL	559,485,913	108,320,000	667,805,913	0.89%
AUTRES ADMINISTRATIONS	6,899,931,698	0	6,899,931,698	9.25%
TOTAL	26,279,868,647	48,344,232,989	74,624,101,636	100.00%

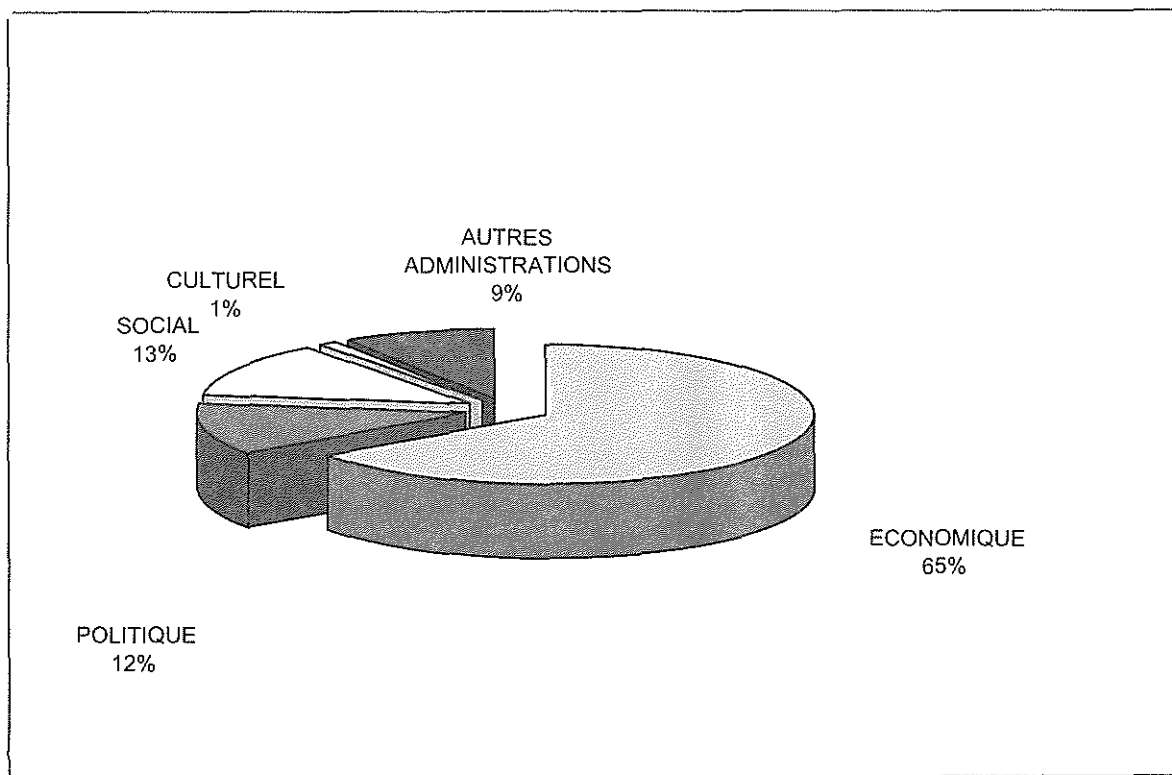

**CREDITS BUDGETAIRES DU
POUVOIR EXECUTIF**

**POUVOIR EXECUTIF
SECTEUR ECONOMIQUE**

POUVOIR EXECUTIF
CREDITS BUDGETAIRES DU SECTEUR ECONOMIQUE PAR MINISTERE ET PAR NATURE
EN GOURDES
EXERCICE 2007-2008

Ministère	NATURE		TOTAL	
	Fonctionnement	Investissement	Montant	%
MPCE	645,441,049	14,986,192,955	15,631,634,003	32.22%
MEF	2,268,178,038	2,809,077,820	5,077,255,859	10.46%
MARNDR	491,661,416	2,261,222,620	2,752,884,036	5.67%
MTPTC	482,555,205	22,416,063,597	22,898,618,802	47.19%
MCI	144,671,828	318,641,600	463,313,428	0.95%
MDE	152,565,751	1,367,889,304	1,520,455,055	3.13%
MT	104,047,855	72,000,000	176,047,855	0.36%
TOTAL	4,289,121,142	44,231,087,896	48,520,209,038	100.00%

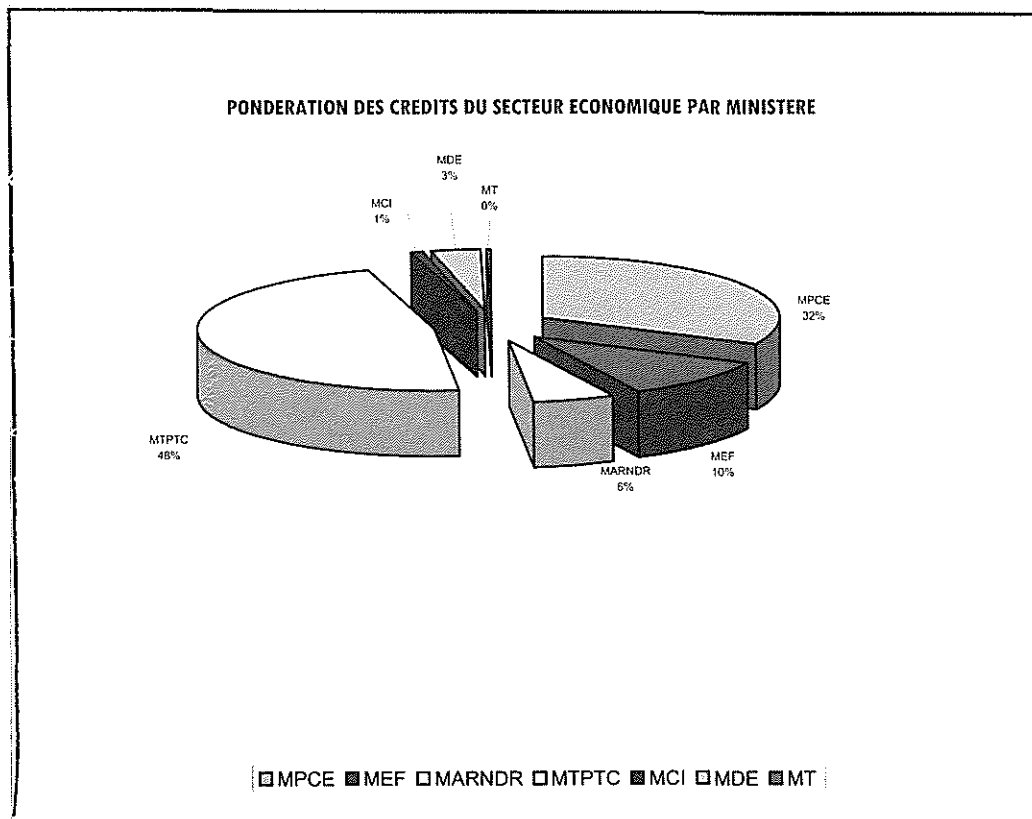

POUVOIR EXECUTIF

SECTEUR ECONOMIQUE

**PRESENTATION ET CREDITS DU
MINISTERE DE LA PLANIFICATION
ET DE LA COOPERATION EXTERNE**

1111.- MINISTERE DE LA PLANIFICATION ET DE LA COOPERATION EXTERNE (MPCE)

PRINCIPALES MISSIONS ET ATTRIBUTIONS

Les principales missions et attributions du Ministère de la Planification et de la Coopération Externe sont :

- Elaborer des plans nationaux et améliorer les systèmes de Planification devant permettre l'utilisation normale des ressources disponibles pour un développement économique et social équilibré ;
- Formuler la Politique Nationale dans le domaine de l'Organisation et du Développement des Coopératives ;
- Former des cadres moyens et supérieurs en Planification, Statistique et Économie Appliquée, en priorité pour l'Administration Publique ;
- Intégrer les apports de la coopération externe au cadre de planification nationale et coordonner sa participation au développement économique et social du pays.

STRUCTURE ORGANISATIONNELLE

Le Ministère de la Planification et de la Coopération Externe est organisé suivant une structure pyramidale placée sous l'autorité d'un Ministre. Les différents niveaux administratifs sont les suivants :

- Une Structure Centrale comprenant une Direction Générale assistée d'une Direction administrative, de six (6) Directions techniques, de deux (2) unités de coordination, d'une (1) unité Informatique et de dix (10) Directions Départementales.
- Trois (3) Services Externes.

PRINCIPAUX OBJECTIFS POUR L'EXERCICE FISCAL 2007-2008

- Améliorer le système national de planification et de coordination de l'assistance externe ;
- Mettre en place un nouveau Système National d'Investissement Public ;
- Procéder au suivi et à l'évaluation systématiques des programmes et projets dans leurs différentes phases ;
- Elaborer et assurer la mise en œuvre du Document de Stratégie Nationale pour la Croissance et la Réduction de Pauvreté (DSNCRP) ;
- Assurer la régulation et l'efficacité du processus de budgétisation annuelle du Programme d'Investissement Public (PIP) ;
- Elaborer le cadre normatif et stratégique du développement : Schémas de développement et d'aménagement des territoires (national et régional) et les cadres légaux y afférents ;
- Encadrer les Collectivités Territoriales dans la planification de leur développement et dans la mise en œuvre d'actions de développement ;
- Promouvoir les activités de développement local et régional.

1111-MINISTRE DE LA PLANIFICATION ET DE LA COOPERATION EXTERNE
CREDITS BUDGETAIRES PAR SECTION ET PAR NATURE
EN GOURDES
EXERCICE 2007-2008

SECTION	NATURE		TOTAL	
	Fonctionnement	Investissement	Montant	%
1111-1-Services Interne	596,866,021	14,856,192,955	15,453,058,975	98.86%
1111-2-13- CTPEA	18,849,229	10,000,000	28,849,229	0.18%
1111-2-14- CNC	12,025,799	6,000,000	18,025,799	0.12%
1111-2-15- CNIGS	17,700,000	114,000,000	131,700,000	0.84%
TOTAL	645,441,049	14,986,192,955	15,631,634,003	99%

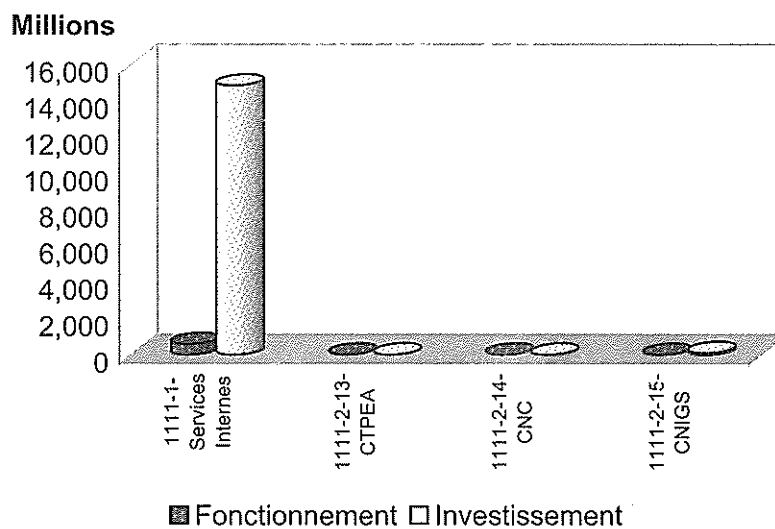

BUDGET EXERCICE 2007-2008
 DETAILS DES CREDITS PAR DIRECTION/PROGRAMME ET ARTICLE

ART INSTITUTION	TOTAL
TOTAL	77,661,464,553
POUVOIR EXECUTIF	74,624,101,635
SECTEUR ECONOMIQUE	48,520,209,036
1111-MINISTERE DE LA PLANIFICATION ET DE LA COOPERATION EXTERNE	15,631,634,003
1111-1-11-BUREAU DU MINISTRE	22,027,596
1111-1-1111-BUREAU DU MINISTRE	22,027,596
1 DEPENSES DE PERSONNEL	16,052,596
2 DEPENSES DE SERVICES ET CHARGES DIVERSES	3,365,000
3 ACHATS DE BIENS DE CONSOMMATION ET PETIT MATERIEL	1,440,000
4 IMMOBILISATION CORPORELLE	500,000
9 AUTRES DEPENSES PUBLIQUES	670,000
1111-1-12-DIRECTION GENERALE DES SERVICES INTERNES	15,431,031,380
1111-1-1211-DIRECTION GENERALE	169,592,580
1 DEPENSES DE PERSONNEL	46,234,392
2 DEPENSES DE SERVICES ET CHARGES DIVERSES	2,703,188
3 ACHATS DE BIENS DE CONSOMMATION ET PETIT MATERIEL	440,000
9 AUTRES DEPENSES PUBLIQUES	120,215,000
1111-1-1212-DIRECTION DES AFFAIRES ADMINISTRATIVES	342,952,221
1 DEPENSES DE PERSONNEL	24,880,697
2 DEPENSES DE SERVICES ET CHARGES DIVERSES	3,446,171
3 ACHATS DE BIENS DE CONSOMMATION ET PETIT MATERIEL	7,410,000
4 IMMOBILISATION CORPORELLE	4,330,000
7 SUBVENTIONS, QUOTES-PARTS ET CONTRIB., ALLOC., INDEMNISATIONS	301,404,946
9 AUTRES DEPENSES PUBLIQUES	1,480,407
1111-1-1213-DIRECTION PROGR. ECONOMIQUE ET SOCIAL	8,986,671
1 DEPENSES DE PERSONNEL	8,894,671
2 DEPENSES DE SERVICES ET CHARGES DIVERSES	56,000
3 ACHATS DE BIENS DE CONSOMMATION ET PETIT MATERIEL	36,000
1111-1-1214-DIRECTION D'EVALUATION ET CONTROLE	6,539,365
1 DEPENSES DE PERSONNEL	6,446,365
2 DEPENSES DE SERVICES ET CHARGES DIVERSES	56,000
3 ACHATS DE BIENS DE CONSOMMATION ET PETIT MATERIEL	36,000
1111-1-1215-DIRECTION DE LA COOPERATION EXTERNE	10,009,638
1 DEPENSES DE PERSONNEL	9,017,638
2 DEPENSES DE SERVICES ET CHARGES DIVERSES	956,000
3 ACHATS DE BIENS DE CONSOMMATION ET PETIT MATERIEL	36,000
1111-1-1216-DIRECTION DE L'INVESTISSEMENT PUBLIC	-
1 DEPENSES DE PERSONNEL	-
2 DEPENSES DE SERVICES ET CHARGES DIVERSES	-
3 ACHATS DE BIENS DE CONSOMMATION ET PETIT MATERIEL	-
1111-1-1217-DIRECTION DE L'AMENAGEMENT DU TERRITOIRE	-
1 DEPENSES DE PERSONNEL	-
2 DEPENSES DE SERVICES ET CHARGES DIVERSES	-
3 ACHATS DE BIENS DE CONSOMMATION ET PETIT MATERIEL	-

BUDGET EXERCICE 2007-2008
DETAILS DES CREDITS PAR DIRECTION/PROGRAMME ET ARTICLE

ART INSTITUTION		TOTAL
	1111-1-1218-DIRECTION DU DEVELOPPEMENT LOCAL	-
1	DEPENSES DE PERSONNEL	-
2	DEPENSES DE SERVICES ET CHARGES DIVERSES	-
3	ACHATS DE BIENS DE CONSOMMATION ET PETIT MATERIEL	-
	1111-1-1219-UNITE DE COORDINATION DES DIRECTIONS DEPARTEMENTALES	-
1	DEPENSES DE PERSONNEL	-
2	DEPENSES DE SERVICES ET CHARGES DIVERSES	-
3	ACHATS DE BIENS DE CONSOMMATION ET PETIT MATERIEL	-
	1111-1-1220-UNITE DE COORDINATION DES ACTIVITES DES ONG	-
1	DEPENSES DE PERSONNEL	-
2	DEPENSES DE SERVICES ET CHARGES DIVERSES	-
3	ACHATS DE BIENS DE CONSOMMATION ET PETIT MATERIEL	-
	1111-1-1221-UNITE D'INFORMATIQUE ET DE DOCUMENTATION	-
1	DEPENSES DE PERSONNEL	-
2	DEPENSES DE SERVICES ET CHARGES DIVERSES	-
3	ACHATS DE BIENS DE CONSOMMATION ET PETIT MATERIEL	-
	1111-1-1239-DIRECTION DEPARTEMENTALE DES NIPPES	2,209,335
1	DEPENSES DE PERSONNEL	1,938,335
2	DEPENSES DE SERVICES ET CHARGES DIVERSES	200,000
3	ACHATS DE BIENS DE CONSOMMATION ET PETIT MATERIEL	71,000
	1111-1-1241-DIRECTION DEPARTEMENTALE DE L'OUEST	4,954,068
1	DEPENSES DE PERSONNEL	4,678,068
2	DEPENSES DE SERVICES ET CHARGES DIVERSES	205,000
3	ACHATS DE BIENS DE CONSOMMATION ET PETIT MATERIEL	71,000
	1111-1-1242-DIRECTION DEPARTEMENTALE DU SUD-EST	4,024,629
1	DEPENSES DE PERSONNEL	3,693,629
2	DEPENSES DE SERVICES ET CHARGES DIVERSES	260,000
3	ACHATS DE BIENS DE CONSOMMATION ET PETIT MATERIEL	71,000
	1111-1-1243-DIRECTION DEPARTEMENTALE DU NORD	4,868,867
1	DEPENSES DE PERSONNEL	4,367,867
2	DEPENSES DE SERVICES ET CHARGES DIVERSES	230,000
3	ACHATS DE BIENS DE CONSOMMATION ET PETIT MATERIEL	71,000
	1111-1-1244-DIRECTION DEPARTEMENTALE DU CENTRE	3,700,715
1	DEPENSES DE PERSONNEL	3,429,715
2	DEPENSES DE SERVICES ET CHARGES DIVERSES	200,000
3	ACHATS DE BIENS DE CONSOMMATION ET PETIT MATERIEL	71,000
	1111-1-1245-DIRECTION DEPARTEMENTALE DE L'ARTIBONITE	4,010,983
1	DEPENSES DE PERSONNEL	3,784,983
2	DEPENSES DE SERVICES ET CHARGES DIVERSES	155,000
3	ACHATS DE BIENS DE CONSOMMATION ET PETIT MATERIEL	71,000
	1111-1-1246-DIRECTION DEPARTEMENTALE DU SUD	4,079,037
1	DEPENSES DE PERSONNEL	3,856,037
2	DEPENSES DE SERVICES ET CHARGES DIVERSES	152,000
3	ACHATS DE BIENS DE CONSOMMATION ET PETIT MATERIEL	71,000
	1111-1-1247-DIRECTION DEPARTEMENTALE DU NORD-EST	3,467,554
1	DEPENSES DE PERSONNEL	3,216,554
2	DEPENSES DE SERVICES ET CHARGES DIVERSES	180,000
3	ACHATS DE BIENS DE CONSOMMATION ET PETIT MATERIEL	71,000
	1111-1-1248-DIRECTION DEPARTEMENTALE DE LA GRANDE-ANSE	2,702,864

BUDGET EXERCICE 2007-2008
 DETAILS DES CREDITS PAR DIRECTION/PROGRAMME ET ARTICLE

ART INSTITUTION	TOTAL
1 DEPENSES DE PERSONNEL	2,511,864
2 DEPENSES DE SERVICES ET CHARGES DIVERSES	120,000
3 ACHATS DE BIENS DE CONSOMMATION ET PETIT MATERIEL	71,000
1111-1-1249-DIRECTION DEPARTEMENTALE DU NORD-OUEST	2,940,874
1 DEPENSES DE PERSONNEL	2,714,874
2 DEPENSES DE SERVICES ET CHARGES DIVERSES	155,000
3 ACHATS DE BIENS DE CONSOMMATION ET PETIT MATERIEL	71,000
1111-1-12-50-PROGR. DE RENF. PROCESSUS BUDG. DU MPCE	7,000,000
9 AUTRES DEPENSES PUBLIQUES	7,000,000
1111-1-12-51-PROG. DE GESTION STRAT. DE L'ECO. DU MPCE	127,539,216
9 AUTRES DEPENSES PUBLIQUES	127,539,216
1111-1-12-52-PROG. DE DVPT. DES CAPACITES INSTIT. DU MPCE	423,329,150
9 AUTRES DEPENSES PUBLIQUES	423,329,150
1111-1-12-53-PROGRAMME D'AMENAGEMENT DU TERRITOIRE/ DEVELOPPEMENT LOCAL/ REGIONAL DU MPCE	5,173,106,895
9 AUTRES DEPENSES PUBLIQUES	5,173,106,895
1111-1-12-54-PROGRAMME D'INTERVENTIONS DU BUREAU DE GESTION PL480/TITRE III	1,460,301,468
9 AUTRES DEPENSES PUBLIQUES	1,460,301,468
1111-1-12-55-PROGRAMME DE L'UNICEF EN HAITI	134,478,709
9 AUTRES DEPENSES PUBLIQUES	134,478,709
1111-1-12-56-PROGRAMME D'INTERVENTION MULTISECTORIELLE DE L'USAID EN HAITI	4,411,800,000
9 AUTRES DEPENSES PUBLIQUES	4,411,800,000
1111-1-12-57-PROGRAMME D'INTERVENTION MULTISECTORIELLE DU CANADA EN HAITI	2,659,524,240
9 AUTRES DEPENSES PUBLIQUES	2,659,524,240
1111-1-12-59-PROGRAMME DE RENFORCEMENT DES INSTITUTIONS DEMOCRATIQUES	62,520,640
9 AUTRES DEPENSES PUBLIQUES	62,520,640
1111-1-12-60-PROGRAMME D'URGENCE DU GOUVERNEMENT	396,592,696
9 AUTRES DEPENSES PUBLIQUES	396,592,696
1111213-CENTRE DE TECHNI. DE PLANIF. ET D'ECONOMIE APPLIQUEE.(CTPEA)	28,849,229
1111-2-1312-DIRECTION DES AFFAIRES ADMINISTRATIVES	-
1 DEPENSES DE PERSONNEL	-
1111-2-1312-DIRECTION DES AFFAIRES ADMINISTRATIVES	16,849,229
1 DEPENSES DE PERSONNEL	16,730,385
2 DEPENSES DE SERVICES ET CHARGES DIVERSES	535,844
3 ACHATS DE BIENS DE CONSOMMATION ET PETIT MATERIEL	1,175,000
4 IMMOBILISATION CORPORELLE	-
7 SUBVENTIONS, QUOTES-PARTS ET CONTRIB., ALLOC., INDEMNISATIONS	408,000
9 AUTRES DEPENSES PUBLIQUES	-
1111-2-13-50-PROG. DE DVPT. DES CAPACITES INSTIT. DU CTPEA	10,000,000
9 AUTRES DEPENSES PUBLIQUES	10,000,000
1111214-CONSEIL NATIONAL DES COOPERATIVES (CNC)	18,025,799
1111-2-1411-DIRECTION GENERALE	2,257,974
1 DEPENSES DE PERSONNEL	2,257,974
1111-2-1412-DIRECTION DES AFFAIRES ADMINISTRATIVES	4,616,299
1 DEPENSES DE PERSONNEL	3,087,030
2 DEPENSES DE SERVICES ET CHARGES DIVERSES	733,269

BUDGET EXERCICE 2007-2008
DETAILS DES CREDITS PAR DIRECTION/PROGRAMME ET ARTICLE

ART INSTITUTION	TOTAL
3 ACHATS DE BIENS DE CONSOMMATION ET PETIT MATERIEL	576,000
4 IMMOBILISATION CORPORELLE SUBVENTIONS, QUOTES-PARTS ET CONTRIB., ALLOC., INDEMNISATIONS	20,000
9 AUTRES DEPENSES PUBLIQUES	200,000
1111-2-1413-DIRECTION TECHNIQUE	3,968,062
1 DEPENSES DE PERSONNEL	3,968,062
1111-2-1-442-DIRECTION DEPARTEMENTALE DU SUD-EST	514,763
1 DEPENSES DE PERSONNEL	514,763
1111-2-1443-DIRECTION DEPARTEMENTALE DU NORD	208,328
1 DEPENSES DE PERSONNEL	208,328
1111-2-1-446-DIRECTION DEPARTEMENTALE DU SUD	460,373
1 DEPENSES DE PERSONNEL	460,373
1111-2-14-52-PROG. DE DVPT. DES CAPACITES INSTIT. DU CNC	6,000,000
9 AUTRES DEPENSES PUBLIQUES	6,000,000

BUDGET EXERCICE 2007-2008
DETAILS DES CREDITS PAR DIRECTION/PROGRAMME ET ARTICLE

ART INSTITUTION	TOTAL
	-
1111215-CENTRE NTL DE L'INFORM. GEO SPAT.	131,700,000
1111-2-1511-CENTRE NTL DE L'INFORM GEO SPAT.	17,700,000
7 SUBVENTIONS, QUOTES-PARTS ET CONTRIB., ALLOC ,INDEMNISATIONS	17,700,000
1111-2-15-52-PROG. DE DVPT. DES CAPACITES INSTIT. DU CNIGS	114,000,000
9 AUTRES DEPENSES PUBLIQUES	114,000,000

POUVOIR EXECUTIF

SECTEUR ECONOMIQUE

**PRESENTATION ET CREDITS DU
MINISTERE DE L'ECONOMIE
ET DES FINANCES**

1112.- MINISTERE DE L'ECONOMIE ET DES FINANCES (MEF)**PRINCIPALES MISSIONS ET ATTRIBUTIONS**

- Les principales missions et attributions du Ministère de l'Economie et des Finances sont :
- Formuler et mettre en application la politique économique et financière de l'État ;
- Déterminer la Politique Fiscale de l'État, assurer la perception des impôts et taxes, gérer les biens de l'État ;
- Coordonner les travaux d'élaboration du Budget Général de la République et en assurer l'exécution ;
- Etablir, de concert avec la Banque Centrale, la politique monétaire du pays et en superviser l'exécution ;
- Entreprendre des études de conjoncture et de prévision économiques ;

STRUCTURE ORGANISATIONNELLE

Le Ministère de l'Economie et des Finances est organisé suivant une structure pyramidale placée sous l'autorité d'un Ministre auquel est adjoint un Secrétaire d'État aux Finances. Les différents niveaux administratifs sont les suivants :

- Une Structure Centrale comprenant une Direction Générale assistée d'une Direction administrative, de cinq (5) Directions Techniques, de deux (2) Unités Techniques, d'une (1) unité de coordination et de dix (10) Directions Départementales ;
- Dix (10) Services Externes.

PRINCIPAUX OBJECTIFS POUR L'EXERCICE FISCAL 2007-2008

- Améliorer la perception des recettes ;
- Interconnecter la Direction de l'inspection Fiscale avec les organismes de perception de l'État en vue du renforcement du Ministère en matière de contrôle fiscal ;
- Moderniser la gestion du fonds de pension de l'État et prendre des dispositions susceptibles d'améliorer le bien-être des pensionnaires ;
- Réaliser et publier régulièrement des études susceptibles d'orienter la politique Economique de l'État ;
- Alléger les procédures d'exécution des dépenses ;
- Poursuivre l'implantation des notions d'objectifs et de résultat dans la gestion des finances publiques ;
- Identifier et budgétiser les opérations hors-budget des institutions publiques ;

1112-MIN. DE L'ÉCONOMIE ET DES FINANCES (MEF)
CREDITS BUDGETAIRES PAR SECTION ET PAR NATURE
EN GOURDES
EXERCICE 2007-2008

SECTION	NATURE		TOTAL	
	Fonctionnement	Investissement	Montant	%
1112-1-Services Internes	287,264,524	1,683,976,141	1,971,240,665	38.82%
1112-2-13-IHSI	64,254,485	46,900,000	111,154,485	2.19%
1112-2-14- DGB	60,518,503	12,000,000	72,518,503	1.43%
1112-2-15-DGI	700,190,124	50,000,000	750,190,124	14.78%
1112-2-16-AGD	1,044,677,355	234,135,086	1,278,812,441	25.19%
1112-2-17-BUREAU DU SEF	14,121,697	0	14,121,697	0.28%
1112-2-19-FAES	13,275,000	767,179,619	780,454,619	15.37%
1112-2-21-ULCC	29,500,000	9,886,974	39,386,974	0.78%
1112-2-22-ENAF	34,368,208	5,000,000	39,368,208	0.78%
1112-2-23-CII	1,180,000	0	1,180,000	0.02%
1112-2-24-FDF	7,080,000	0	7,080,000	0.14%
1112-2-25-IGF	11,748,143	0	11,748,143	0.23%
TOTAL	2,268,178,038	2,809,077,820	5,077,255,859	100%

Millions

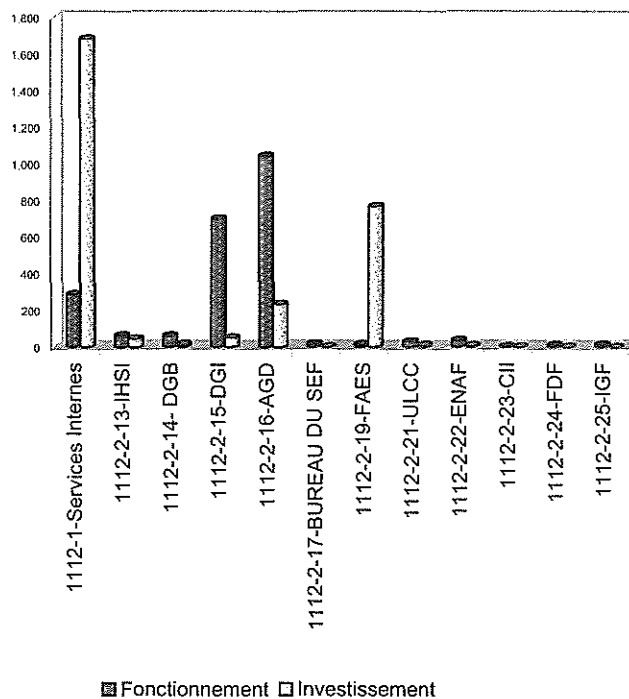

BUDGET EXERCICE 2007-2008
 DETAILS DES CREDITS PAR DIRECTION/PROGRAMME ET ARTICLE

ART INSTITUTION	TOTAL
1112-MINISTERE DE L'ECONOMIE ET DES FINANCES	5,077,255,859
1112-1-11-BUREAU DU MINISTRE	22,468,038
1112-1-1111-BUREAU DU MINISTRE	22,468,038
1 DEPENSES DE PERSONNEL	15,589,038
2 DEPENSES DE SERVICES ET CHARGES DIVERSES	4,659,000
3 ACHATS DE BIENS DE CONSOMMATION ET PETIT MATERIEL	1,420,000
4 IMMOBILISATION CORPORELLE	300,000
9 AUTRES DEPENSES PUBLIQUES	500,000
1112-1-12-DIRECTION GENERALE DES SERVICES INTERNES	1,948,772,626
1112-1-1211-DIRECTION GENERALE	14,320,675
1 DEPENSES DE PERSONNEL	9,843,174
2 DEPENSES DE SERVICES ET CHARGES DIVERSES	1,488,001
3 ACHATS DE BIENS DE CONSOMMATION ET PETIT MATERIEL	2,789,500
4 IMMOBILISATION CORPORELLE	200,000
1112-1-1212-DIRECTION DES AFFAIRES ADMINISTRATIVES	99,457,782
1 DEPENSES DE PERSONNEL	20,748,601
2 DEPENSES DE SERVICES ET CHARGES DIVERSES	17,844,181
3 ACHATS DE BIENS DE CONSOMMATION ET PETIT MATERIEL	6,915,000
4 IMMOBILISATION CORPORELLE	17,550,000
7 SUBVENTIONS, QUOTES-PARTS ET CONTRIB., ALLOC., INDEMNISATIONS	1,000,000
9 AUTRES DEPENSES PUBLIQUES	35,400,000
1112-1-1213-UNITE DE PROGRAMMATION	5,166,143
1 DEPENSES DE PERSONNEL	7,879,343
2 DEPENSES DE SERVICES ET CHARGES DIVERSES	254,800
3 ACHATS DE BIENS DE CONSOMMATION ET PETIT MATERIEL	32,000
1112-1-1214-DIRECTION DE LA PENSION CIVILE	12,649,290
1 DEPENSES DE PERSONNEL	11,777,881
2 DEPENSES DE SERVICES ET CHARGES DIVERSES	660,409
3 ACHATS DE BIENS DE CONSOMMATION ET PETIT MATERIEL	210,000
1112-1-1215-UNITE INFORMATIQUE	6,243,519
1 DEPENSES DE PERSONNEL	6,082,719
2 DEPENSES DE SERVICES ET CHARGES DIVERSES	4,800
3 ACHATS DE BIENS DE CONSOMMATION ET PETIT MATERIEL	162,000
9 AUTRES DEPENSES PUBLIQUES	-
1112-1-1216-DIRECTION DES AFFAIRES JURIDIQUES	2,742,112
1 DEPENSES DE PERSONNEL	2,534,112
2 DEPENSES DE SERVICES ET CHARGES DIVERSES	106,000
3 ACHATS DE BIENS DE CONSOMMATION ET PETIT MATERIEL	112,000
1112-1-1217-DIRECTION DES COUTES ECONOMIQUES	3,463,913
1 DEPENSES DE PERSONNEL	3,075,913
2 DEPENSES DE SERVICES ET CHARGES DIVERSES	106,000
3 ACHATS DE BIENS DE CONSOMMATION ET PETIT MATERIEL	12,000

BUDGET EXERCICE 2007-2008
DETAILS DES CREDITS PAR DIRECTION/PROGRAMME ET ARTICLE

ART INSTITUTION	TOTAL
1112-1-1210-DIRECTION DU TRESOR	51,500,665
1 DEPENSES DE PERSONNEL	47,540,665
2 DEPENSES DE SERVICES ET CHARGES DIVERSES	1,030,000
3 ACHATS DE BIENS DE CONSOMMATION ET PETIT MATERIEL	2,660,000
4 IMMOBILISATION CORPORELLE	250,000
1112-1-1219-DIRECTION DE L'INSPECTION FISCALE	13,405,667
1 DEPENSES DE PERSONNEL	13,141,667
2 DEPENSES DE SERVICES ET CHARGES DIVERSES	177,000
3 ACHATS DE BIENS DE CONSOMMATION ET PETIT MATERIEL	87,000

BUDGET EXERCICE 2007-2008
 DETAILS DES CREDITS PAR DIRECTION/PROGRAMME ET ARTICLE

ART INSTITUTION	TOTAL
1112-1-1230-COORDINATION DES DIRECTIONS DEPARTEMENTALES	4,699,561
1 DEPENSES DE PERSONNEL	4,699,561
2 DEPENSES DE SERVICES ET CHARGES DIVERSES	-
3 ACHATS DE BIENS DE CONSOMMATION ET PETIT MATERIEL	-
1112-1-1239-DIRECTION DEPARTEMENTALE DES NIPPES	4,956,979
1 DEPENSES DE PERSONNEL	2,728,570
2 DEPENSES DE SERVICES ET CHARGES DIVERSES	340,409
3 ACHATS DE BIENS DE CONSOMMATION ET PETIT MATERIEL	352,000
4 IMMOBILISATION CORPORELLE	1,536,000
1112-1-1241-DIRECTION DEPARTEMENTALE DE L'OUEST	3,332,293
1 DEPENSES DE PERSONNEL	2,474,293
2 DEPENSES DE SERVICES ET CHARGES DIVERSES	366,000
3 ACHATS DE BIENS DE CONSOMMATION ET PETIT MATERIEL	342,000
4 IMMOBILISATION CORPORELLE	150,000
1112-1-1242-DIRECTION DEPARTEMENTALE DU SUD-EST	5,071,747
1 DEPENSES DE PERSONNEL	4,166,247
2 DEPENSES DE SERVICES ET CHARGES DIVERSES	391,000
3 ACHATS DE BIENS DE CONSOMMATION ET PETIT MATERIEL	364,500
4 IMMOBILISATION CORPORELLE	150,000
1112-1-1243-DIRECTION DEPARTEMENTALE DU NORD	5,713,209
1 DEPENSES DE PERSONNEL	4,783,700
2 DEPENSES DE SERVICES ET CHARGES DIVERSES	410,000
3 ACHATS DE BIENS DE CONSOMMATION ET PETIT MATERIEL	374,500
4 IMMOBILISATION CORPORELLE	150,000
1112-1-1244-DIRECTION DEPARTEMENTALE DU CENTRE	4,403,321
1 DEPENSES DE PERSONNEL	3,483,321
2 DEPENSES DE SERVICES ET CHARGES DIVERSES	428,000
3 ACHATS DE BIENS DE CONSOMMATION ET PETIT MATERIEL	342,000
4 IMMOBILISATION CORPORELLE	150,000
1112-1-1245-DIRECTION DEPARTEMENTALE DE L'ARTISONITE	6,141,086
1 DEPENSES DE PERSONNEL	3,842,586
2 DEPENSES DE SERVICES ET CHARGES DIVERSES	398,000
3 ACHATS DE BIENS DE CONSOMMATION ET PETIT MATERIEL	364,500
4 IMMOBILISATION CORPORELLE	1,536,000
1112-1-1246-DIRECTION DEPARTEMENTALE DU SUD	4,603,842
1 DEPENSES DE PERSONNEL	3,869,342
2 DEPENSES DE SERVICES ET CHARGES DIVERSES	410,000
3 ACHATS DE BIENS DE CONSOMMATION ET PETIT MATERIEL	374,500
4 IMMOBILISATION CORPORELLE	150,000
1112-1-1247-DIRECTION DEPARTEMENTALE DU NORD-EST	5,580,354
1 DEPENSES DE PERSONNEL	3,264,354
2 DEPENSES DE SERVICES ET CHARGES DIVERSES	428,000
3 ACHATS DE BIENS DE CONSOMMATION ET PETIT MATERIEL	352,000

BUDGET EXERCICE 2007-2008
DETAILS DES CREDITS PAR DIRECTION/PROGRAMME ET ARTICLE

ART INSTITUTION	TOTAL
4 IMMOBILISATION CORPORELLE	1,536,000
1112-1-1248-DIRECTION DEPARTEMENTALE DE LA GRANDE-ANSE	4,175,935
1 DEPENSES DE PERSONNEL	3,187,935
2 DEPENSES DE SERVICES ET CHARGES DIVERSES	486,000
3 ACHATS DE BIENS DE CONSOMMATION ET PETIT MATERIEL	352,000
4 IMMOBILISATION CORPORELLE	150,000
1112-1-1249-DIRECTION DEPARTEMENTALE DU NORD-OUEST	4,218,401
1 DEPENSES DE PERSONNEL	3,298,401
2 DEPENSES DE SERVICES ET CHARGES DIVERSES	418,000
3 ACHATS DE BIENS DE CONSOMMATION ET PETIT MATERIEL	352,000
4 IMMOBILISATION CORPORELLE	150,000
1112-1-12-51-PROGRAMME DE GESTION STRATEGIQUE DE L'ECONOMIE DU MEF	962,480,531
9 AUTRES DEPENSES PUBLIQUES	962,480,531
1112-1-12-52-PROGRAMME DE DEVELOPPEMENT DES CAPACITES INSTITUTIONNELLES DU MEF	582,695,610
9 AUTRES DEPENSES PUBLIQUES	582,695,610
1112-1-12-53-PROGRAMME D'AMENAG. DU TERRIT ET DVP LOCAL DU MEF	138,800,000
9 AUTRES DEPENSES PUBLIQUES	138,800,000

BUDGET EXERCICE 2007-2008
 DETAILS DES CREDITS PAR DIRECTION/PROGRAMME ET ARTICLE

ART INSTITUTION	TOTAL
1112213-INSTITUT HAITIEN DE STATISTIQUE ET D'INFORMATIQUE	111,154,485
1112-2-1311-DIRECTION GENERALE	11,356,667
1 DEPENSES DE PERSONNEL	9,798,667
2 DEPENSES DE SERVICES ET CHARGES DIVERSES	258,000
7 SUBVENTIONS, QUOTES-PARTS ET CONTRIB., ALLOC. INDEMNISATIONS	100,000
9 AUTRES DEPENSES PUBLIQUES	1,200,000
1112-2-1312-DIRECTION DES AFFAIRES ADMINISTRATIVES ET FINANCIERES	31,566,905
1 DEPENSES DE PERSONNEL	17,202,431
2 DEPENSES DE SERVICES ET CHARGES DIVERSES	2,879,250
3 ACHATS DE BIENS DE CONSOMMATION ET PETIT MATERIEL	2,682,000
4 IMMOBILISATION CORPORELLE	6,953,000
9 AUTRES DEPENSES PUBLIQUES	1,850,224
1112-2-1313-DIRECTION DES STATISTIQUES ECONOMIQUES	6,609,667
1 DEPENSES DE PERSONNEL	6,585,667
2 DEPENSES DE SERVICES ET CHARGES DIVERSES	24,000
1112-2-1314-DIRECTION DE LA PRODUCTION DES STATISTIQUES	3,290,224
1 DEPENSES DE PERSONNEL	8,230,224
2 DEPENSES DE SERVICES ET CHARGES DIVERSES	60,000
1112-2-1315-DIRECTION DES ETUDES DEMOGRAPHIQUES & SOCIALES	4,820,134
1 DEPENSES DE PERSONNEL	4,796,134
2 DEPENSES DE SERVICES ET CHARGES DIVERSES	24,000
1112-2-1340-BUREAU REGIONAL TRANSVERSAL	536,963
1 DEPENSES DE PERSONNEL	536,963
1112-2-1343-DIRECTION DEPARTEMENTALE DU NORD	536,963
1 DEPENSES DE PERSONNEL	536,963
2 DEPENSES DE SERVICES ET CHARGES DIVERSES	-
1112-2-1344-DIRECTION DEPARTEMENTALE DU CENTRE	-
1 DEPENSES DE PERSONNEL	-
2 DEPENSES DE SERVICES ET CHARGES DIVERSES	-
1112-2-1345-DIRECTION DEPARTEMENTALE DE L'ARTIBONITE	-
1 DEPENSES DE PERSONNEL	-
2 DEPENSES DE SERVICES ET CHARGES DIVERSES	-
1112-2-1346-DIRECTION DEPARTEMENTALE DU SUD	536,963
1 DEPENSES DE PERSONNEL	536,963
2 DEPENSES DE SERVICES ET CHARGES DIVERSES	-
1112-2-1348-DIRECTION DEPARTEMENTALE DE LA GRANDE ANSE	-
1 DEPENSES DE PERSONNEL	-
2 DEPENSES DE SERVICES ET CHARGES DIVERSES	-
1112-2-1349-DIRECTION DEPARTEMENTALE DU NORD OUEST	-
1 DEPENSES DE PERSONNEL	-
2 DEPENSES DE SERVICES ET CHARGES DIVERSES	-
1112-2-13-51-PROGRAMME DE GESTION STRATEGIQUE DE L'ECONOMIE DE L'HSI	46,900,000
9 AUTRES DEPENSES PUBLIQUES	46,900,000
1112214-DIRECTION GENERALE DU BUDGET	72,518,503
1112-2-1411-DIRECTION GENERALE	16,086,141
1 DEPENSES DE PERSONNEL	6,399,721
2 DEPENSES DE SERVICES ET CHARGES DIVERSES	3,876,170

BUDGET EXERCICE 2007-2008
 DETAILS DES CREDITS PAR DIRECTION/PROGRAMME ET ARTICLE

ART INSTITUTION	TOTAL
3 ACHATS DE BIENS DE CONSOMMATION ET PETIT MATERIEL	1,150,000
4 IMMOBILISATION CORPORELLE	3,096,650
7 SUBVENTIONS, QUOTES-PARTS ET CONTRIB., ALLOC., INDEMNISATIONS	150,000
9 AUTRES DEPENSES PUBLIQUES	2,213,600
1112-2-1412-DIRECTION DES AFFAIRES ADMINISTRATIVES	14,710,683
1 DEPENSES DE PERSONNEL	5,897,897
2 DEPENSES DE SERVICES ET CHARGES DIVERSES	2,858,879
3 ACHATS DE BIENS DE CONSOMMATION ET PETIT MATERIEL	4,040,201
4 IMMOBILISATION CORPORELLE	650,000
9 AUTRES DEPENSES PUBLIQUES	1,263,706
1112-2-1413-DIRECTION DU CONTROLE BUDGETAIRE	15,710,875
1 DEPENSES DE PERSONNEL	11,451,425
2 DEPENSES DE SERVICES ET CHARGES DIVERSES	1,035,437
3 ACHATS DE BIENS DE CONSOMMATION ET PETIT MATERIEL	1,249,215
4 IMMOBILISATION CORPORELLE	1,232,717
9 AUTRES DEPENSES PUBLIQUES	742,081
1112-2-1414-DIRECTION DE LA PROGRAMMATION BUDGETAIRE	8,027,676
1 DEPENSES DE PERSONNEL	3,524,393
2 DEPENSES DE SERVICES ET CHARGES DIVERSES	2,018,467
3 ACHATS DE BIENS DE CONSOMMATION ET PETIT MATERIEL	442,020
4 IMMOBILISATION CORPORELLE	360,000
9 AUTRES DEPENSES PUBLIQUES	1,862,796
1112-2-1415-DIRECTION DE LA DETTE PUBLIQUE	5,183,127
1 DEPENSES DE PERSONNEL	3,237,781
2 DEPENSES DE SERVICES ET CHARGES DIVERSES	770,000
3 ACHATS DE BIENS DE CONSOMMATION ET PETIT MATERIEL	325,346
4 IMMOBILISATION CORPORELLE	850,000

BUDGET EXERCICE 2007-2008
 DETAILS DES CREDITS PAR DIRECTION/PROGRAMME ET ARTICLE

ART INSTITUTION	TOTAL
1112-2-14-52-PROG.DE DVP DES CAPACITES INSTIT. DE LA DGB	12,000,000
9 AUTRES DEPENSES PUBLIQUES	12,000,000
1112215-DIRECTION GENERALE DES IMPOTS	750,190,124
1112-2-1511-DIRECTION GENERALE	141,179,006
1 DEPENSES DE PERSONNEL	76,986,854
2 DEPENSES DE SERVICES ET CHARGES DIVERSES	11,145,403
3 ACHATS DE BIENS DE CONSOMMATION ET PETIT MATERIEL	10,636,104
4 IMMOBILISATION CORPORELLE	22,977,000
7 SUBVENTIONS, QUOTES-PARTS ET CONTRIB., ALLOC., INDEMNISATIONS	1,800,000
9 AUTRES DEPENSES PUBLIQUES	17,633,645
1112-2-1512-DIRECTION DES AFFAIRES ADMINISTRATIVES	214,454,293
1 DEPENSES DE PERSONNEL	66,478,370
2 DEPENSES DE SERVICES ET CHARGES DIVERSES	138,125,257
3 ACHATS DE BIENS DE CONSOMMATION ET PETIT MATERIEL	7,850,666
9 AUTRES DEPENSES PUBLIQUES	2,000,000
1112-2-1513-DIRECTION DE LA PERCEPTION	35,835,136
1 DEPENSES DE PERSONNEL	35,512,180
2 DEPENSES DE SERVICES ET CHARGES DIVERSES	110,969
3 ACHATS DE BIENS DE CONSOMMATION ET PETIT MATERIEL	211,987
1112-2-1514-DIRECTION DE LA VERIFICATION	38,204,169
1 DEPENSES DE PERSONNEL	37,681,213
2 DEPENSES DE SERVICES ET CHARGES DIVERSES	310,969
3 ACHATS DE BIENS DE CONSOMMATION ET PETIT MATERIEL	211,987
1112-2-1515-DIRECTION DES OPERATIONS	119,635,723
1 DEPENSES DE PERSONNEL	118,796,790
2 DEPENSES DE SERVICES ET CHARGES DIVERSES	626,946
3 ACHATS DE BIENS DE CONSOMMATION ET PETIT MATERIEL	211,987
1112-2-1516-DIRECTION DES AFFAIRES JURIDIQUES	15,723,636
1 DEPENSES DE PERSONNEL	15,400,680
2 DEPENSES DE SERVICES ET CHARGES DIVERSES	110,969
3 ACHATS DE BIENS DE CONSOMMATION ET PETIT MATERIEL	211,987
1112-2-1517-DIRECTION DE L'ENR. & CONST. FONCT.	19,955,646
1 DEPENSES DE PERSONNEL	19,632,690
2 DEPENSES DE SERVICES ET CHARGES DIVERSES	110,969
3 ACHATS DE BIENS DE CONSOMMATION ET PETIT MATERIEL	211,987
1112-2-1518-DIRECTION DU DOMAINE	12,267,234
1 DEPENSES DE PERSONNEL	11,944,278
2 DEPENSES DE SERVICES ET CHARGES DIVERSES	110,969
3 ACHATS DE BIENS DE CONSOMMATION ET PETIT MATERIEL	211,987
1112-2-1519-DIRECTION CENTRE DE FORMATION	579,637
1 DEPENSES DE PERSONNEL	256,681

BUDGET EXERCICE 2007-2008
 DETAILS DES CREDITS PAR DIRECTION/PROGRAMME ET ARTICLE

ART INSTITUTION	TOTAL
2 DEPENSES DE SERVICES ET CHARGES DIVERSES	110,969
3 ACHATS DE BIENS DE CONSOMMATION ET PETIT MATERIEL	211,987
1112-2-1533-DIRECTION DEPARTEMENTALE DES NIPES	6,277,997
1 DEPENSES DE PERSONNEL	5,320,824
2 DEPENSES DE SERVICES ET CHARGES DIVERSES	543,173
3 ACHATS DE BIENS DE CONSOMMATION ET PETIT MATERIEL	414,000
1112-2-1540-COORDINATION DES DIRECTIONS DEPARTEMENTALES	1,405,391
1 DEPENSES DE PERSONNEL	822,435
2 DEPENSES DE SERVICES ET CHARGES DIVERSES	310,969
3 ACHATS DE BIENS DE CONSOMMATION ET PETIT MATERIEL	271,987
1112-2-1541-DIRECTION DEPARTEMENTALE DE L OUEST	7,137,691
1 DEPENSES DE PERSONNEL	4,161,590
2 DEPENSES DE SERVICES ET CHARGES DIVERSES	1,294,101
3 ACHATS DE BIENS DE CONSOMMATION ET PETIT MATERIEL	1,682,000
1112-2-1542-DIRECTION DEPARTEMENTALE DU SUD-EST	11,547,002
1 DEPENSES DE PERSONNEL	10,400,329
2 DEPENSES DE SERVICES ET CHARGES DIVERSES	732,673
3 ACHATS DE BIENS DE CONSOMMATION ET PETIT MATERIEL	414,000

BUDGET EXERCICE 2007-2008
 DETAILS DES CREDITS PAR DIRECTION/PROGRAMME ET ARTICLE

ART INSTITUTION	TOTAL
1112-2-1543-DIRECTION DEPARTEMENTALE DU NORD	14.052.632
1 DEPENSES DE PERSONNEL	12.809.959
2 DEPENSES DE SERVICES ET CHARGES DIVERSES	828.673
3 ACHATS DE BIENS DE CONSOMMATION ET PETIT MATERIEL	414.000
1112-2-1544-DIRECTION DEPARTEMENTALE DU CENTRE	7.491.293
1 DEPENSES DE PERSONNEL	6.252.620
2 DEPENSES DE SERVICES ET CHARGES DIVERSES	824.673
3 ACHATS DE BIENS DE CONSOMMATION ET PETIT MATERIEL	414.000
1112-2-1545-DIRECTION DEPARTEMENTALE DE L'ARTIBONITE	13.398.779
1 DEPENSES DE PERSONNEL	11.033.434
2 DEPENSES DE SERVICES ET CHARGES DIVERSES	1.613.346
3 ACHATS DE BIENS DE CONSOMMATION ET PETIT MATERIEL	744.000
1112-2-1546-DIRECTION DEPARTEMENTALE DU SUD	17.668.793
1 DEPENSES DE PERSONNEL	15.041.452
2 DEPENSES DE SERVICES ET CHARGES DIVERSES	1.943.346
3 ACHATS DE BIENS DE CONSOMMATION ET PETIT MATERIEL	696.000
1112-2-1547-DIRECTION DEPARTEMENTALE DU NORD-EST	9.298.256
1 DEPENSES DE PERSONNEL	7.996.583
2 DEPENSES DE SERVICES ET CHARGES DIVERSES	987.673
3 ACHATS DE BIENS DE CONSOMMATION ET PETIT MATERIEL	414.000
1112-2-1548-DIRECTION DEPARTEMENTALE DE LA GRANDE ANSE	8.719.657
1 DEPENSES DE PERSONNEL	7.618.984
2 DEPENSES DE SERVICES ET CHARGES DIVERSES	685.673
3 ACHATS DE BIENS DE CONSOMMATION ET PETIT MATERIEL	414.000
1112-2-1549-DIRECTION DEPARTEMENTALE DU NORD-OUEST	5.255.148
1 DEPENSES DE PERSONNEL	4.057.475
2 DEPENSES DE SERVICES ET CHARGES DIVERSES	783.673
3 ACHATS DE BIENS DE CONSOMMATION ET PETIT MATERIEL	414.000
1112-2-15-52-PROG.DE DVP DES CAPACITES INSTIT. DE LA DGI	50.000.000
9 AUTRES DEPENSES PUBLIQUES	50.000.000
1112216-ADMINISTRATION GENERALE DES DOUANES	1.278.812.441
1112-2-1611-DIRECTION GENERALE	469.684.919
1 DEPENSES DE PERSONNEL	19.679.289
2 DEPENSES DE SERVICES ET CHARGES DIVERSES	435.715.000
3 ACHATS DE BIENS DE CONSOMMATION ET PETIT MATERIEL	1.420.000
4 IMMOBILISATION CORPORELLE	2.420.131
7 SUBVENTIONS, QUOTES-PARTS ET CONTRIB. ALLOC. INDEMNISATIONS	1.390.000
1112-2-1612-DIRECTION DES AFFAIRES ADMINISTRATIVES	116.383.849
1 DEPENSES DE PERSONNEL	93.655.199
2 DEPENSES DE SERVICES ET CHARGES DIVERSES	7.947.132
3 ACHATS DE BIENS DE CONSOMMATION ET PETIT MATERIEL	5.299.000
4 IMMOBILISATION CORPORELLE	5.226.000

BUDGET EXERCICE 2007-2008
 DETAILS DES CREDITS PAR DIRECTION/PROGRAMME ET ARTICLE

ART INSTITUTION	TOTAL
7 SUBVENTIONS, QUOTES-PARTS ET CONTRIB. ALLOC. INDEMNISATIONS	3,100,000
9 AUTRES DEPENSES PUBLIQUES	1,260,718
1112-2-1614-UNITE D'ETUDES ET DE PROGRAMMATION	2,230,975
1 DEPENSES DE PERSONNEL	1,660,125
2 DEPENSES DE SERVICES ET CHARGES DIVERSES	142,120
3 ACHATS DE BIENS DE CONSOMMATION ET PETIT MATERIEL	220,000
4 IMMOBILISATION CORPORELLE	134,000
9 AUTRES DEPENSES PUBLIQUES	74,730
1112-2-1615-DIRECTION DES AFFAIRES JURIDIQUES ET CONTENTIEUSES	9,605,082
1 DEPENSES DE PERSONNEL	8,097,122
2 DEPENSES DE SERVICES ET CHARGES DIVERSES	655,960
3 ACHATS DE BIENS DE CONSOMMATION ET PETIT MATERIEL	342,000
4 IMMOBILISATION CORPORELLE	510,000
1112-2-1616-DIRECTION DES STATISTIQUES	11,979,462
1 DEPENSES DE PERSONNEL	8,925,005
2 DEPENSES DE SERVICES ET CHARGES DIVERSES	531,040
3 ACHATS DE BIENS DE CONSOMMATION ET PETIT MATERIEL	617,000
4 IMMOBILISATION CORPORELLE	950,000
9 AUTRES DEPENSES PUBLIQUES	956,417

BUDGET EXERCICE 2007-2008
 DETAILS DES CREDITS PAR DIRECTION/PROGRAMME ET ARTICLE

ART INSTITUTION	TOTAL
1112-2-1617-DIRECTION DE L'INSPECTION	14,542,950
1 DEPENSES DE PERSONNEL	10,448,972
2 DEPENSES DE SERVICES ET CHARGES DIVERSES	989,792
3 ACHATS DE BIENS DE CONSOMMATION ET PETIT MATERIEL	500,000
4 IMMOBILISATION CORPORELLE	1,250,000
9 AUTRES DEPENSES PUBLIQUES	1,354,186
1112-2-1618-DIRECTION DE SURVEILLANCE	44,587,936
1 DEPENSES DE PERSONNEL	33,029,101
2 DEPENSES DE SERVICES ET CHARGES DIVERSES	1,492,960
3 ACHATS DE BIENS DE CONSOMMATION ET PETIT MATERIEL	3,916,000
4 IMMOBILISATION CORPORELLE	3,850,000
9 AUTRES DEPENSES PUBLIQUES	2,299,775
1112-2-1619-DIRECTION DE L'INFORMAT. DE LA TECHNIOL. ET DE L'INFORMATION	17,550,140
1 DEPENSES DE PERSONNEL	12,934,655
2 DEPENSES DE SERVICES ET CHARGES DIVERSES	1,546,960
3 ACHATS DE BIENS DE CONSOMMATION ET PETIT MATERIEL	1,480,000
4 IMMOBILISATION CORPORELLE	920,000
9 AUTRES DEPENSES PUBLIQUES	668,525
1112-2-1620-SECRETARIAT GENERAL	10,006,962
1 DEPENSES DE PERSONNEL	9,447,508
2 DEPENSES DE SERVICES ET CHARGES DIVERSES	210,000
3 ACHATS DE BIENS DE CONSOMMATION ET PETIT MATERIEL	305,000
4 IMMOBILISATION CORPORELLE	260,000
9 AUTRES DEPENSES PUBLIQUES	584,474
1112-2-1621-DIRECTION DE RÉGLEMENTATION	10,893,245
1 DEPENSES DE PERSONNEL	6,854,925
2 DEPENSES DE SERVICES ET CHARGES DIVERSES	1,992,320
3 ACHATS DE BIENS DE CONSOMMATION ET PETIT MATERIEL	336,000
4 IMMOBILISATION CORPORELLE	1,330,000
9 AUTRES DEPENSES PUBLIQUES	380,000
1112-2-1622-DIRECTION DU CONTRÔLE	22,481,431
1 DEPENSES DE PERSONNEL	28,580,544
2 DEPENSES DE SERVICES ET CHARGES DIVERSES	292,080
3 ACHATS DE BIENS DE CONSOMMATION ET PETIT MATERIEL	489,000
4 IMMOBILISATION CORPORELLE	1,260,000
9 AUTRES DEPENSES PUBLIQUES	1,862,807
1112-2-1623-DIRECTION DES RESSOURCES HUMAINES	20,360,039
1 DEPENSES DE PERSONNEL	13,092,768
2 DEPENSES DE SERVICES ET CHARGES DIVERSES	3,608,000
3 ACHATS DE BIENS DE CONSOMMATION ET PETIT MATERIEL	1,760,000
4 IMMOBILISATION CORPORELLE	1,124,000
9 AUTRES DEPENSES PUBLIQUES	776,071

BUDGET EXERCICE 2007-2008
DETAILS DES CREDITS PAR DIRECTION/PROGRAMME ET ARTICLE

ART INSTITUTION	TOTAL
1112-2-1630-COORDINATION DES BUREAUX DEPARTEMENTAUX	7,004,082
1 DEPENSES DE PERSONNEL	4,432,612
2 DEPENSES DE SERVICES ET CHARGES DIVERSES	538,400
3 ACHATS DE BIENS DE CONSOMMATION ET PETIT MATERIEL	505,000
4 IMMOBILISATION CORPORELLE	1,150,000
9 AUTRES DEPENSES PUBLIQUES	378,070
1112-2-1639-DIRECTION DEPARTEMENTALE DES NIPPES	13,164,775
1 DEPENSES DE PERSONNEL	9,621,166
2 DEPENSES DE SERVICES ET CHARGES DIVERSES	773,000
3 ACHATS DE BIENS DE CONSOMMATION ET PETIT MATERIEL	528,000
4 IMMOBILISATION CORPORELLE	685,000
9 AUTRES DEPENSES PUBLIQUES	1,557,609

BUDGET EXERCICE 2007-2008
 DETAILS DES CREDITS PAR DIRECTION/PROGRAMME ET ARTICLE

ART INSTITUTION	TOTAL
1112-2-1641-DIRECTION DEPARTEMENTALE DE L'OUEST	197,004,016
1 DEPENSES DE PERSONNEL	156,516,274
2 DEPENSES DE SERVICES ET CHARGES DIVERSES	8,346,000
3 ACHATS DE BIENS DE CONSOMMATION ET PETIT MATERIEL	9,063,000
4 IMMOBILISATION CORPORELLE	4,131,000
9 AUTRES DEPENSES PUBLIQUES	18,947,742
1112-2-1642-DIRECTION DEPARTEMENTALE DU SUD-EST	4,476,459
1 DEPENSES DE PERSONNEL	3,605,337
2 DEPENSES DE SERVICES ET CHARGES DIVERSES	296,200
3 ACHATS DE BIENS DE CONSOMMATION ET PETIT MATERIEL	139,500
4 IMMOBILISATION CORPORELLE	159,000
9 AUTRES DEPENSES PUBLIQUES	276,422
1112-2-1643-DIRECTION DEPARTEMENTALE DU NORD	23,980,974
1 DEPENSES DE PERSONNEL	17,903,326
2 DEPENSES DE SERVICES ET CHARGES DIVERSES	1,659,000
3 ACHATS DE BIENS DE CONSOMMATION ET PETIT MATERIEL	994,000
4 IMMOBILISATION CORPORELLE	1,455,000
9 AUTRES DEPENSES PUBLIQUES	1,969,648
1112-2-1644-DIRECTION DEPARTEMENTALE DU CENTRE	3,436,719
1 DEPENSES DE PERSONNEL	2,906,219
2 DEPENSES DE SERVICES ET CHARGES DIVERSES	204,000
3 ACHATS DE BIENS DE CONSOMMATION ET PETIT MATERIEL	191,500
4 IMMOBILISATION CORPORELLE	135,000
1112-2-1645-DIRECTION DEPARTEMENTALE DE L'ARTIBONITE	21,294,537
1 DEPENSES DE PERSONNEL	14,482,602
2 DEPENSES DE SERVICES ET CHARGES DIVERSES	1,429,000
3 ACHATS DE BIENS DE CONSOMMATION ET PETIT MATERIEL	1,236,000
4 IMMOBILISATION CORPORELLE	1,440,000
9 AUTRES DEPENSES PUBLIQUES	2,706,935
1112-2-1646-DIRECTION DEPARTEMENTALE DU SUD	6,129,164
1 DEPENSES DE PERSONNEL	4,694,213
2 DEPENSES DE SERVICES ET CHARGES DIVERSES	431,000
3 ACHATS DE BIENS DE CONSOMMATION ET PETIT MATERIEL	164,000
4 IMMOBILISATION CORPORELLE	407,000
9 AUTRES DEPENSES PUBLIQUES	432,951
1112-2-1647-DIRECTION DEPARTEMENTALE DU NORD-EST	7,262,542
1 DEPENSES DE PERSONNEL	6,130,542
2 DEPENSES DE SERVICES ET CHARGES DIVERSES	483,000
3 ACHATS DE BIENS DE CONSOMMATION ET PETIT MATERIEL	376,000
4 IMMOBILISATION CORPORELLE	273,000
1112-2-1648-DIRECTION DEPARTEMENTALE DE LA GRANDE-ANSE	3,260,055
1 DEPENSES DE PERSONNEL	2,694,409

BUDGET EXERCICE 2007-2008
 DETAILS DES CREDITS PAR DIRECTION/PROGRAMME ET ARTICLE

ART INSTITUTION	TOTAL
1112-2-16-51-PROGRAMME DE GESTION STRATEGIQUE DE L'ECONOMIE AGD	234,135,086
9 AUTRES DEPENSES PUBLIQUES	234,135,086
1112217-BUREAU DU SECRETAIRE D'ETAT AUX FINANCES	14,121,697
1112-2-1711-BUREAU DU SECRETAIRE D'ETAT	14,121,697
1 DEPENSES DE PERSONNEL	8,095,642
2 DEPENSES DE SERVICES ET CHARGES DIVERSES	2,525,000
3 ACHATS DE BIENS DE CONSOMMATION ET PETIT MATERIEL	690,000
4 IMMOBILISATION CORPORELLE	250,000
7 SUBVENTIONS, QUOTES-PARTS ET CONTRIB., ALLOC., INDEMNISATIONS	300,000
9 AUTRES DEPENSES PUBLIQUES	2,261,055
1112219-FAES	780,454,619
1112-2-1911-FAES	13,275,000
7 SUBVENTIONS, QUOTES-PARTS ET CONTRIB., ALLOC., INDEMNISATIONS	13,275,000
1112-2-19-54-PROGRAMME D'AMENAGEMENT DU TERRITOIRE/ DEVELOPPEMENT LOCAL DU MEF	767,179,619
9 AUTRES DEPENSES PUBLIQUES	767,179,619
1112221-UNITE DE LUTTE CONTRE LA CORRUPTION	39,386,974
1112-2-2111-UNITE DE LUTTE CONTRE LA CORRUPTION	29,500,000
7 SUBVENTIONS, QUOTES-PARTS ET CONTRIB., ALLOC., INDEMNISATIONS	29,500,000
1112-2-21-51-PROGRAMME DE GESTION STRATEGIQUE DE L'ECONOMIE DE L'ULCC	9,886,974
9 AUTRES DEPENSES PUBLIQUES	9,886,974
1112222-ECOLE NATIONALE D'ADMINISTRATION FINANCIERE	39,368,208
1112-2-2211-ECOLE NATIONALE D'ADMINISTRATION FINANCIERE	34,368,208
7 SUBVENTIONS, QUOTES-PARTS ET CONTRIB., ALLOC., INDEMNISATIONS	34,368,208
1112-2-22-52-PROGRAMME DE DEVELOPPEMENT DES CAPACITES INSTITUTIONNELLES DE L'ENAF	5,000,000
9 AUTRES DEPENSES PUBLIQUES	5,000,000
1112223-COMMISSION INTERMINISTERIELLE DES INVESTISSEMENTS	1,180,000
1112-2-2311-COMMISSION INTERMINISTERIELLE DES INVESTISSEMENTS	1,180,000
7 SUBVENTIONS, QUOTES-PARTS ET CONTRIB., ALLOC., INDEMNISATIONS	1,180,000
1112224-FONDS DE DEVELOPPEMENT FRONTALIER	7,080,000
1112-2-2411-FONDS DE DEVELOPPEMENT FRONTALIER	7,080,000
7 SUBVENTIONS, QUOTES-PARTS ET CONTRIB., ALLOC., INDEMNISATIONS	7,080,000
1112225-INSPECTION GENERALE DES FINANCES	11,748,143
1112-2-2511-INSPECTION GENERALE DES FINANCES	11,748,143
1 DEPENSES DE PERSONNEL	9,948,143
9 AUTRES DEPENSES PUBLIQUES	1,800,000

BUDGET EXERCICE 2007-2008
DETAILS DES CREDITS PAR DIRECTION/PROGRAMME ET ARTICLE

ART INSTITUTION	TOTAL
2 DEPENSES DE SERVICES ET CHARGES DIVERSES	99,000
3 ACHATS DE BIENS DE CONSOMMATION ET PETIT MATERIEL	95,000
4 IMMOBILISATION CORPORELLE	176,000
9 AUTRES DEPENSES PUBLIQUES	195,646
1112-2-1649-DIRECTION DEPARTEMENTALE DU NORD-OUEST	5,544,632
1 DEPENSES DE PERSONNEL	4,380,537
2 DEPENSES DE SERVICES ET CHARGES DIVERSES	304,000
3 ACHATS DE BIENS DE CONSOMMATION ET PETIT MATERIEL	359,000
4 IMMOBILISATION CORPORELLE	33,000
9 AUTRES DEPENSES PUBLIQUES	468,095

POUVOIR EXECUTIF
SECTEUR ECONOMIQUE

PRESENTATION ET CREDITS DU MINISTERE
DE L'AGRICULTURE
DES RESSOURCES NATURELLES
ET DU DEVELOPPEMENT RURAL

1113.- MINISTERE DE L'AGRICULTURE, DES RESSOURCES NATURELLES ET DU DEVELOPPEMENT RURAL (MARNDR)

PRINCIPALES MISSIONS ET ATTRIBUTIONS

Les principales missions et attributions du MARNDR sont :

- Formuler, appliquer, orienter et faire respecter la politique du Gouvernement dans les domaines de l'Agriculture, de l'élevage, des Ressources Naturelles renouvelables et du Développement Rural ;
- Orienter, organiser et encourager la recherche agricole et faciliter la vulgarisation des résultats ;
- Participer à la réalisation du cadastre physique et juridique des aires rurales en vue d'en faciliter l'aménagement et la valorisation ;
- Coordonner l'assistance technique et financière accordée aux Organismes Gouvernementaux et non Gouvernementaux dans les domaines de l'agriculture, de l'élevage, des ressources naturelles renouvelables et du développement rural ;
- Entretenir des relations avec les institutions étrangères publiques ou privées, internationales ou régionales oeuvrant dans le Secteur Agricole ;

STRUCTURE ORGANISATIONNELLE

Le Ministère de l'Agriculture des Ressources Naturelles et du Développement Rural est organisé suivant une structure pyramidale placée sous l'autorité d'un Ministre auquel est adjoint un Secrétaire d'État à l'Agriculture. Les différents niveaux administratifs sont les suivants :

- Une Structure Centrale comprenant une Direction Générale assistée d'une Direction administrative, de Cinq (5) Directions Techniques, d'une (1) Unité de Coordination et de dix (10) Directions Départementales ;
- Deux (2) Services Externes

PRINCIPAUX OBJECTIFS POUR L'EXERCICE FISCAL 2007-2008

- Augmenter la production et la productivité agricoles ;
- Augmenter la valeur ajoutée de la production agricole à travers l'amélioration de la qualité et du mode de présentation du produit et à travers l'agroalimentaire ;
- Améliorer la productivité des sols ;
- Augmenter la disponibilité des produits d'origine animale à travers la promotion de l'élevage, la pêche maritime et l'aquaculture ;
- Améliorer le savoir et le savoir-faire des producteurs du secteur agricole.

1113-MIN. DE L'AGR. DES RES. NAT.& DU DEV. RUR. (MARNDR)
CREDITS BUDGETAIRES PAR SECTION ET PAR NATURE
EN GOURDES
EXERCICE 2007-2008

SECTION	NATURE		TOTAL	
	Fonctionnement	Investissement	Montant	%
1113-1-Services Internes	380,615,649	2,216,222,620	2,596,838,269	94.33%
1113-2-13-ODVA	62,907,843	35,000,000	97,907,843	3.56%
1113-2-14-INARA	41,057,924	10,000,000	51,057,924	1.85%
1113-2-15-BSEA	7,080,000	0	7,080,000	0.26%
TOTAL	491,661,416	2,261,222,620	2,752,884,036	100.00%

Millions

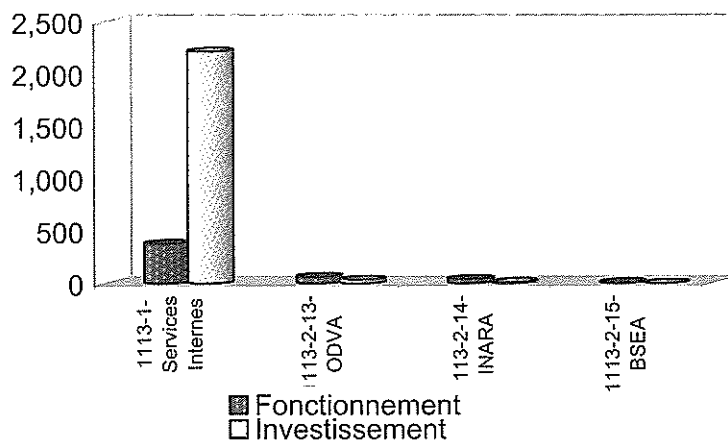

BUDGET EXERCICE 2007-2008
 DETAILS DES CREDITS PAR DIRECTION/PROGRAMME ET ARTICLE

ART INSTITUTION	TOTAL
1113-MINIS. DE L'AGRICULTURE, RESSOURCES NATURELLES/DEVELOP/RURAL	2,752,884,036
1113-1-11-BUREAU DU MINISTRE	20,820,699
1113-1-1111-BUREAU DU MINISTRE	20,820,699
1 DEPENSES DE PERSONNEL	12,471,655
2 DEPENSES DE SERVICES ET CHARGES DIVERSES	1,730,250
3 ACHATS DE BIENS DE CONSOMMATION ET PETIT MATERIEL	1,892,600
4 IMMOBILISATION CORPORELLE	700,000
7 SUBVENTIONS, QUOTES-PARTS ET CONTRIB., ALLOC. INDEMNISATIONS	4,026,194
1113-1-12-DIRECTION GENERALE DES SERVICES INTERNES	2,576,017,570
1113-1-1211-DIRECTION GENERALE	33,041,283
1 DEPENSES DE PERSONNEL	27,032,850
2 DEPENSES DE SERVICES ET CHARGES DIVERSES	1,527,334
3 ACHATS DE BIENS DE CONSOMMATION ET PETIT MATERIEL	3,129,100
4 IMMOBILISATION CORPORELLE	1,352,000
1113-1-1212-DIRECTION DES AFFAIRES ADMINISTRATIVES	46,061,721
1 DEPENSES DE PERSONNEL	32,534,297
2 DEPENSES DE SERVICES ET CHARGES DIVERSES	4,373,378
3 ACHATS DE BIENS DE CONSOMMATION ET PETIT MATERIEL	7,095,000
4 IMMOBILISATION CORPORELLE	2,059,046
5 IMMOBILISATIONS INCORPORELLES	-
1113-1-1213-DIRECTION DE LA PRODUCTION VEGETALE	12,890,911
1 DEPENSES DE PERSONNEL	11,631,511
2 DEPENSES DE SERVICES ET CHARGES DIVERSES	175,400
3 ACHATS DE BIENS DE CONSOMMATION ET PETIT MATERIEL	1,084,000
1113-1-1214-DIRECTION DE LA PRODUCTION ANIMALE	11,685,436
1 DEPENSES DE PERSONNEL	10,166,336
2 DEPENSES DE SERVICES ET CHARGES DIVERSES	236,000
3 ACHATS DE BIENS DE CONSOMMATION ET PETIT MATERIEL	1,083,100
4 IMMOBILISATION CORPORELLE	200,000
1113-1-1215-DIRECTION DES RESSOURCES NATURELLES	17,696,703
1 DEPENSES DE PERSONNEL	15,656,703
2 DEPENSES DE SERVICES ET CHARGES DIVERSES	580,000
3 ACHATS DE BIENS DE CONSOMMATION ET PETIT MATERIEL	1,460,000
1113-1-1216-DIRECTION DE FORMATION & RECHERCHES	21,287,656
1 DEPENSES DE PERSONNEL	18,645,284
2 DEPENSES DE SERVICES ET CHARGES DIVERSES	360,372
3 ACHATS DE BIENS DE CONSOMMATION ET PETIT MATERIEL	2,282,000
1113-1-1217-DIRECTION DES PECHEES & AQUACULTURE	27,750,299
1 DEPENSES DE PERSONNEL	26,492,299
2 DEPENSES DE SERVICES ET CHARGES DIVERSES	338,000
3 ACHATS DE BIENS DE CONSOMMATION ET PETIT MATERIEL	920,000
1113-1-1239-DIRECTION DEPARTEMENTALE DES NIPPES	15,236,553

BUDGET EXERCICE 2007-2008
DETAILS DES CREDITS PAR DIRECTION/PROGRAMME ET ARTICLE

ART INSTITUTION	TOTAL
1 DEPENSES DE PERSONNEL	12,371,113
2 DEPENSES DE SERVICES ET CHARGES DIVERSES	1,498,600
3 ACHATS DE BIENS DE CONSOMMATION ET PETIT MATERIEL	1,157,000
4 IMMOBILISATION CORPORELLE	209,840
1113-1-1240-COORDINATION DES DIRECTIONS DEPARTEMENTALES	30 529 716
1 DEPENSES DE PERSONNEL	27,499,716
2 DEPENSES DE SERVICES ET CHARGES DIVERSES	980,000
3 ACHATS DE BIENS DE CONSOMMATION ET PETIT MATERIEL	2,050,000
1113-1-1241-DIRECTION DEPARTEMENTALE DE L'OUEST	7,729,410
1 DEPENSES DE PERSONNEL	6,910,970
2 DEPENSES DE SERVICES ET CHARGES DIVERSES	42,000
3 ACHATS DE BIENS DE CONSOMMATION ET PETIT MATERIEL	42,000
4 IMMOBILISATION CORPORELLE	734,440
1113-1-1242-DIRECTION DEPARTEMENTALE DU SUD-EST	17,880,626
1 DEPENSES DE PERSONNEL	15,249,062
2 DEPENSES DE SERVICES ET CHARGES DIVERSES	1,436,164
3 ACHATS DE BIENS DE CONSOMMATION ET PETIT MATERIEL	670,800
4 IMMOBILISATION CORPORELLE	524,600
1113-1-1243-DIRECTION DEPARTEMENTALE DU NORD	26 735 790
1 DEPENSES DE PERSONNEL	23,970,090
2 DEPENSES DE SERVICES ET CHARGES DIVERSES	1,271,100
3 ACHATS DE BIENS DE CONSOMMATION ET PETIT MATERIEL	970,000
4 IMMOBILISATION CORPORELLE	524,600
1113-1-1244-DIRECTION DEPARTEMENTALE DU CENTRE	18 019 725
1 DEPENSES DE PERSONNEL	15,106,025
2 DEPENSES DE SERVICES ET CHARGES DIVERSES	1,381,600
3 ACHATS DE BIENS DE CONSOMMATION ET PETIT MATERIEL	1,007,500
4 IMMOBILISATION CORPORELLE	524,600
1113-1-1245-DIRECTION DEPARTEMENTALE DE L'ARTIBONITE	21,647,240
1 DEPENSES DE PERSONNEL	18,572,400
2 DEPENSES DE SERVICES ET CHARGES DIVERSES	1,119,400
3 ACHATS DE BIENS DE CONSOMMATION ET PETIT MATERIEL	821,000
4 IMMOBILISATION CORPORELLE	734,440
1113-1-1246-DIRECTION DEPARTEMENTALE DU SUD	13 263 838
1 DEPENSES DE PERSONNEL	16 227 950
2 DEPENSES DE SERVICES ET CHARGES DIVERSES	1 473 600
3 ACHATS DE BIENS DE CONSOMMATION ET PETIT MATERIEL	417 900
4 IMMOBILISATION CORPORELLE	734 440
1113-1-1247-DIRECTION DEPARTEMENTALE DU NORD-EST	15 073 606
1 DEPENSES DE PERSONNEL	12,089,564
2 DEPENSES DE SERVICES ET CHARGES DIVERSES	1,253,600
3 ACHATS DE BIENS DE CONSOMMATION ET PETIT MATERIEL	997,000

BUDGET EXERCICE 2007-2008
 DETAILS DES CREDITS PAR DIRECTION/PROGRAMME ET ARTICLE

ART INSTITUTION	TOTAL
4 IMMOBILISATION CORPORELLE	734,440
1113-1-1248-DIRECTION DEPARTEMENTALE DE LA GRANDE-ANSE	5 521 007
1 DEPENSES DE PERSONNEL	4,936,407
2 DEPENSES DE SERVICES ET CHARGES DIVERSES	30,000
3 ACHATS DE BIENS DE CONSOMMATION ET PETIT MATERIEL	30,000
4 IMMOBILISATION CORPORELLE	524,600
1113-1-1249-DIRECTION DEPARTEMENTALE DU NORD-OUEST	11 722 360
1 DEPENSES DE PERSONNEL	9 285 005
2 DEPENSES DE SERVICES ET CHARGES DIVERSES	1 102 775
3 ACHATS DE BIENS DE CONSOMMATION ET PETIT MATERIEL	810 000
4 IMMOBILISATION CORPORELLE	524 600
1113-1-12-52-PROGRAMME DE DEVELOPPEMENT DES CAPACITES INSTITUTIONNELLES DU MARNDR	41 847 092
9 AUTRES DEPENSES PUBLIQUES	41 847 092
1113-1-12-53-PROGRAMME DE DEVELOPPEMENT DU SECTEUR AGRICOLE	2 028 227 774
9 AUTRES DEPENSES PUBLIQUES	2 028 227 774
1113-1-12-54-PROGRAMME DE PROTECTION ET REHABILITATION DE L'ENVIRONNEMENT DU MARNDR	146 147 754
9 AUTRES DEPENSES PUBLIQUES	146 147 754
1113213-ORGANISME DE LA VALLEE DE L'ARTIBONITE	97 907 843
1113-2-1311-DIRECTION GENERALE	62 907 843
1 DEPENSES DE PERSONNEL	57 560 465
2 DEPENSES DE SERVICES ET CHARGES DIVERSES	1 300 000
3 ACHATS DE BIENS DE CONSOMMATION ET PETIT MATERIEL	2 450 000
4 IMMOBILISATION CORPORELLE	1 350 000
5 IMMOBILISATIONS INCORPORELLES	50 000
9 AUTRES DEPENSES PUBLIQUES	197 378
1113-2-13-59-PROGRAMME DE DEVELOPPEMENT DU SECTEUR AGRICOLE (ODVA)	35 000 000
9 AUTRES DEPENSES PUBLIQUES	35 000 000
1113214-INSTITUT NATIONAL DE REFORME AGRAIRE	51 057 924
1113-2-1411-DIRECTION GENERALE	6 469 907
1 DEPENSES DE PERSONNEL	6 349 907
3 ACHATS DE BIENS DE CONSOMMATION ET PETIT MATERIEL	120 000
1113-2-1412-DIRECTION DES AFFAIRES ADMINISTRATIVES	6 036 193
1 DEPENSES DE PERSONNEL	4 049 821
2 DEPENSES DE SERVICES ET CHARGES DIVERSES	1 126 657
3 ACHATS DE BIENS DE CONSOMMATION ET PETIT MATERIEL	859 716
1113-2-1413-DIRECTION TECHNIQUE	2 626 590
1 DEPENSES DE PERSONNEL	2 568 590
3 ACHATS DE BIENS DE CONSOMMATION ET PETIT MATERIEL	60 000
1113-2-1414-DIRECTION DES AFFAIRES JURIDIQUES	1 448 934
1 DEPENSES DE PERSONNEL	1 388 934
3 ACHATS DE BIENS DE CONSOMMATION ET PETIT MATERIEL	60 000

BUDGET EXERCICE 2007-2008
 DETAILS DES CREDITS PAR DIRECTION/PROGRAMME ET ARTICLE

ART INSTITUTION	TOTAL
1113-2-1439-DIRECTION DEPARTEMENTALE DES NIPES	3.485.615
1 DEPENSES DE PERSONNEL	3.350,015
3 ACHATS DE BIENS DE CONSOMMATION ET PETIT MATERIEL	135.600
1113-2-1441-DIRECTION DEPARTEMENTALE DE L'OUEST	3.158.768
1 DEPENSES DE PERSONNEL	3.023,168
3 ACHATS DE BIENS DE CONSOMMATION ET PETIT MATERIEL	135.600
1113-2-1443-DIRECTION DEPARTEMENTALE DU NORD	2.154.040
1 DEPENSES DE PERSONNEL	2.018,440
3 ACHATS DE BIENS DE CONSOMMATION ET PETIT MATERIEL	135.600
1113-2-1444-DIRECTION DEPARTEMENTALE DU CENTRE	2.979.117
1 DEPENSES DE PERSONNEL	2.843,517
3 ACHATS DE BIENS DE CONSOMMATION ET PETIT MATERIEL	135.600
1113-2-1445-DIRECTION DEPARTEMENTALE DE L'ARTIBONITE	11.013.216
1 DEPENSES DE PERSONNEL	10.717,617
2 DEPENSES DE SERVICES ET CHARGES DIVERSES	159,999
3 ACHATS DE BIENS DE CONSOMMATION ET PETIT MATERIEL	135.600
1113-2-1449-DIRECTION DEPARTEMENTALE DU NORD-OUEST	1.683.545
1 DEPENSES DE PERSONNEL	1.683,545
1113-2-14-59-PROGRAMME DE DEVELOPPEMENT DU SECTEUR AGRICOLE(INARA)	10.000.000
9 AUTRES DEPENSES PUBLIQUES	10.000,000
1113-2-15-BUREAU DU S.E. A L'AGRICULTURE	7.080.000
1113-2-1511-BUREAU DU S.E. A L'AGRICULTURE	7.080.000
9 AUTRES DEPENSES PUBLIQUES	7.080.000

POUVOIR EXECUTIF
SECTEUR ECONOMIQUE

PRESENTATION ET CREDITS
DU MINISTERE DES TRAVAUX PUBLICS
TRANSPORTS ET COMMUNICATIONS

1114.- MINISTERE DES TRAVAUX PUBLICS, TRANSPORTS ET COMMUNICATIONS (MTPTC)

PRINCIPALES MISSIONS ET ATTRIBUTIONS

Les principales missions et attributions du Ministère des Travaux Publics, Transports et Communications sont :

- Concevoir, définir et concrétiser la Politique du Pouvoir Exécutif dans les domaines : Travaux Publics, Transports, Communications, Eau Potable, Energie Electrique, etc.;
- Etablir les règlements d'urbanisme et les normes techniques de construction ;
- Réglementer et contrôler les services fournis par les entités publiques et privées agissant dans les différents domaines relevant de la compétence des TPTC.

STRUCTURE ORGANISATIONNELLE

Le Ministère des Travaux Public, Transports et Communications est organisé suivant une structure pyramidale placée sous l'autorité d'un Ministre. Les différents niveaux administratifs sont les suivants :

- Une Structure Centrale comprenant une Direction Générale assistée d'une Coordination des Unités techniques, d'une Direction administrative, de Cinq (5) Directions Techniques, d'une (1) Unité de coordination et de dix (10) Directions Départementales.
- Huit (8) Services Externes.

PRINCIPAUX OBJECTIFS POUR L'EXERCICE FISCAL 2007-2008

- Construire et/ou réhabilité des routes rurales avec la participation des paysans, pour faciliter l'acheminement des produits agricoles vers les marchés les plus proches ;
- Ramasser les ordures dans l'aire Métropolitaine de Port-au-Prince et dans certaines villes de provinces ;
- Protéger les populations contre les inondations ;
- Procéder à l'assainissement et l'entretien routier à l'occasion des fêtes patronales ;
- Réaménager des Ports et des Aéroports du pays ;
- Entretien des infrastructures existantes du pays.

1114-MIN. DES TRAV. PUB. TRANSP. & COMM. (MTPTC)

CREDITS BUDGETAIRES PAR SECTION ET PAR NATURE

EN GOURDES

EXERCICE 2007-2008

SECTION	NATURE		TOTAL	
	Fonctionnement	Investissement	Total	%
1114-1-Services Interne	310,003,584	20,755,793,631	21,065,797,215	92.00%
1114-2-13-SNEP	12,975,924	1,510,762,250	1,523,738,174	6.65%
1114-2-15-LNBTP	11,280,127	5,000,000	16,280,127	0.07%
1114-2-16-ONACA	27,504,265	5,000,000	32,504,265	0.14%
1114-2-17-SEMANAH	14,312,509	8,000,000	22,312,509	0.10%
1114-2-18-CONATEL	6,101,366	0	6,101,366	0.03%
1114-2-19-BME	37,837,430	131,507,716	169,345,146	0.74%
1114-2-20-FER	5,900,000	0	5,900,000	0.03%
1114-2-21-CNE	56,640,000	0	56,640,000	0.25%
Total	482,555,205	22,416,063,597	22,898,618,802	100.00%

Millions

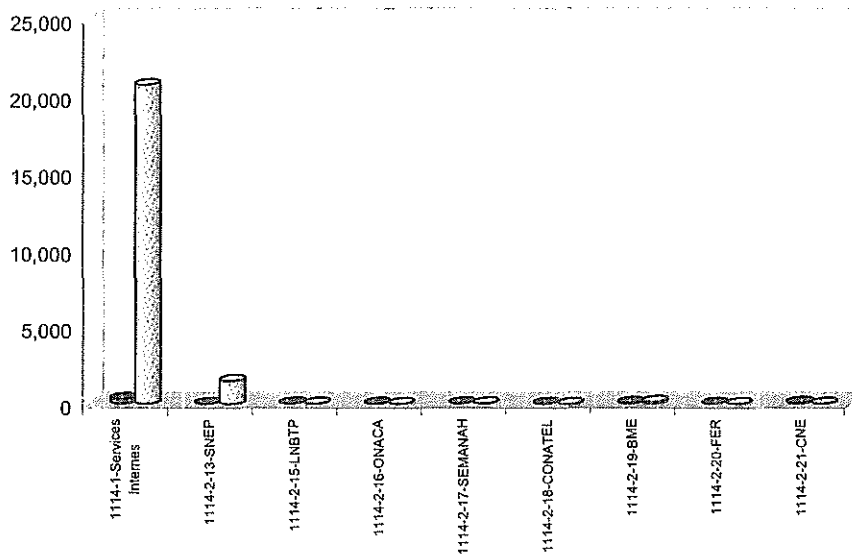

■ Fonctionnement □ Investissement

BUDGET EXERCICE 2007-2008
 DETAILS DES CREDITS PAR DIRECTION/PROGRAMME ET ARTICLE

ART INSTITUTION	TOTAL
1114-MINISTERE DES TRAVAUX PUBLICS, TRANSPORTS ET COMMUNICATIONS	22,898,618,802
1114-1-11-BUREAU DU MINISTRE	22,727,815
1114-1-1111-BUREAU DU MINISTRE	22,727,815
1 DEPENSES DE PERSONNEL	18,152,815
2 DEPENSES DE SERVICES ET CHARGES DIVERSES	2,525,000
3 ACHATS DE BIENS DE CONSOMMATION ET PETIT MATERIEL	850,000
4 IMMOBILISATION CORPORELLE	400,000
7 SUBVENTIONS, QUOTES-PARTS ET CONTRIB., ALLOC., INDEMNISATIONS	300,000
9 AUTRES DEPENSES PUBLIQUES	500,000
1114-1-12-DIRECTION GENERALE DES SERVICES INTERNES	21,043,069,399
1114-1-1211-DIRECTION GENERALE	19,804,196
1 DEPENSES DE PERSONNEL	15,514,899
2 DEPENSES DE SERVICES ET CHARGES DIVERSES	771,690
3 ACHATS DE BIENS DE CONSOMMATION ET PETIT MATERIEL	597,721
4 IMMOBILISATION CORPORELLE	2,625,500
9 AUTRES DEPENSES PUBLIQUES	294,386
1114-1-1212-DIRECTION DES AFFAIRES ADMINISTRATIVES	5,172,207
1 DEPENSES DE PERSONNEL	39,932,239
2 DEPENSES DE SERVICES ET CHARGES DIVERSES	3,709,553
3 ACHATS DE BIENS DE CONSOMMATION ET PETIT MATERIEL	3,037,800
4 IMMOBILISATION CORPORELLE	4,795,511
9 AUTRES DEPENSES PUBLIQUES	317,104
1114-1-1213-COORDINATION DES UNITES TECHNIQUES	8,590,030
1 DEPENSES DE PERSONNEL	8,053,827
2 DEPENSES DE SERVICES ET CHARGES DIVERSES	130,798
3 ACHATS DE BIENS DE CONSOMMATION ET PETIT MATERIEL	406,055
1114-1-1214-CONTROLE FINANCIER	3,315,220
1 DEPENSES DE PERSONNEL	2,783,148
2 DEPENSES DE SERVICES ET CHARGES DIVERSES	229,072
3 ACHATS DE BIENS DE CONSOMMATION ET PETIT MATERIEL	303,000
1114-1-1216-DIRECTION DES COMMUNICATIONS	2,626,496
1 DEPENSES DE PERSONNEL	2,494,140
2 DEPENSES DE SERVICES ET CHARGES DIVERSES	126,400
3 ACHATS DE BIENS DE CONSOMMATION ET PETIT MATERIEL	75,865
1114-1-1217-DIRECTION DES RESSOURCES HUMAINES	60,189,875
1 DEPENSES DE PERSONNEL	57,408,028
2 DEPENSES DE SERVICES ET CHARGES DIVERSES	977,112
3 ACHATS DE BIENS DE CONSOMMATION ET PETIT MATERIEL	4,795,236
1114-1-1218-DIRECTION DES PROJECTIONS	21,752,411
1 DEPENSES DE PERSONNEL	20,462,644
2 DEPENSES DE SERVICES ET CHARGES DIVERSES	665,329
3 ACHATS DE BIENS DE CONSOMMATION ET PETIT MATERIEL	635,841

BUDGET EXERCICE 2007-2008
DETAILS DES CREDITS PAR DIRECTION/PROGRAMME ET ARTICLE

ART INSTITUTION	TOTAL
1114-1-1219-SERVICE DE SIGNALISATION ROUTIERE	4,727,504
1 DEPENSES DE PERSONNEL	4,533,731
2 DEPENSES DE SERVICES ET CHARGES DIVERSES	26,840
3 ACHATS DE BIENS DE CONSOMMATION ET PETIT MATERIEL	166,933
1114-1-1239-DIRECTION DEPARTEMENTALE DES HIPPIES	4,354,949
1 DEPENSES DE PERSONNEL	3,019,671
2 DEPENSES DE SERVICES ET CHARGES DIVERSES	800,568
3 ACHATS DE BIENS DE CONSOMMATION ET PETIT MATERIEL	534,710
1114-1-1240-COORDINATION DES DIRECTIONS DEPARTEMENTALES	16,131,968
1 DEPENSES DE PERSONNEL	15,681,879
2 DEPENSES DE SERVICES ET CHARGES DIVERSES	139,854
3 ACHATS DE BIENS DE CONSOMMATION ET PETIT MATERIEL	310,235
1114-1-1241-DIRECTION DEPARTEMENTALE DE L'OUEST	19,109,511
1 DEPENSES DE PERSONNEL	16,552,274
2 DEPENSES DE SERVICES ET CHARGES DIVERSES	1,188,248
3 ACHATS DE BIENS DE CONSOMMATION ET PETIT MATERIEL	1,368,989

BUDGET EXERCICE 2007-2008
DETAILS DES CREDITS PAR DIRECTION/PROGRAMME ET ARTICLE

ART INSTITUTION	TOTAL
1114-1-1242-DIRECTION DEPARTEMENTALE DU SUD-EST	9.935.196
1 DEPENSES DE PERSONNEL	7.603.888
2 DEPENSES DE SERVICES ET CHARGES DIVERSES	1.104.108
3 ACHATS DE BIENS DE CONSOMMATION ET PETIT MATERIEL	1.227.200
1114-1-1243-DIRECTION DEPARTEMENTALE DU NORD	11.237.963
1 DEPENSES DE PERSONNEL	8.866.791
2 DEPENSES DE SERVICES ET CHARGES DIVERSES	1.113.652
3 ACHATS DE BIENS DE CONSOMMATION ET PETIT MATERIEL	1.307.520
1114-1-1244-DIRECTION DEPARTEMENTALE DU CENTRE	7.420.348
1 DEPENSES DE PERSONNEL	5.070.732
2 DEPENSES DE SERVICES ET CHARGES DIVERSES	1.069.008
3 ACHATS DE BIENS DE CONSOMMATION ET PETIT MATERIEL	1.340.608
1114-1-1245-DIRECTION DEPARTEMENTALE DE L'ARTIBONITE	11.564.135
1 DEPENSES DE PERSONNEL	9.209.626
2 DEPENSES DE SERVICES ET CHARGES DIVERSES	1.165.053
3 ACHATS DE BIENS DE CONSOMMATION ET PETIT MATERIEL	1.189.456
1114-1-1246-DIRECTION DEPARTEMENTALE DU SUD	9.447.259
1 DEPENSES DE PERSONNEL	6.978.095
2 DEPENSES DE SERVICES ET CHARGES DIVERSES	1.074.874
3 ACHATS DE BIENS DE CONSOMMATION ET PETIT MATERIEL	1.394.290
1114-1-1247-DIRECTION DEPARTEMENTALE DU NORD-EST	6.503.954
1 DEPENSES DE PERSONNEL	4.043.576
2 DEPENSES DE SERVICES ET CHARGES DIVERSES	1.148.328
3 ACHATS DE BIENS DE CONSOMMATION ET PETIT MATERIEL	1.312.050
1114-1-1248-DIRECTION DEPARTEMENTALE DE LA GRANDE-ANSE	3.003.223
1 DEPENSES DE PERSONNEL	6.077.013
2 DEPENSES DE SERVICES ET CHARGES DIVERSES	966.884
3 ACHATS DE BIENS DE CONSOMMATION ET PETIT MATERIEL	959.326
1114-1-1249-DIRECTION DEPARTEMENTALE DU NORD-OUEST	7.586.861
1 DEPENSES DE PERSONNEL	5.092.148
2 DEPENSES DE SERVICES ET CHARGES DIVERSES	1.069.006
3 ACHATS DE BIENS DE CONSOMMATION ET PETIT MATERIEL	1.425.707
1114-1-12-62-PROGRAMME DE RENFORCEMENT DU SECTEUR ENERGIE / ELECTRICITE	9.298.349,387
9 AUTRES DEPENSES PUBLIQUES	9.298.349,387
1114-1-12-63-PROGRAMME DE REMISE EN ETAT DE L'INFRASTRUCTURE ECONOMIQUE DE BASE	183.156,428
9 AUTRES DEPENSES PUBLIQUES	183.156,428
1114-1-12-64-PROGRAMME D'ACTION DE LUTTE CONTRE LA PAUVRETE : VOLET TRANSPORT	1.266.107,472
9 AUTRES DEPENSES PUBLIQUES	1.266.107,472
1114-1-12-65-PROGRAMME DE STRATEGIE DE PREVENTION DE CRISE: VOLET TRANSPORT	278.333,308
9 AUTRES DEPENSES PUBLIQUES	278.333,308
1114-1-12-66-REHABILITATION D'INFRASTRUCTURE ROUTIERE NATIONALE EN SUPPORT A LA CROISSANCE	3.438.385,675
9 AUTRES DEPENSES PUBLIQUES	3.438.385,675
1114-1-12-67-REHABILITATION D'INFRASTRUCTURES ROUTIERES EN SUPPORT A L'AGRICULTURE ET AU TOURISME	89.000,000
9 AUTRES DEPENSES PUBLIQUES	89.000,000
1114-1-12-68-PROGRAMME NATIONAL DE REHABILITATION ET DE CONSTRUCTION D'OUVRAGES D'ARTS: PONTS POUR ASSURER LA CONTINuite DU TERRITOIRE	451.040,670
9 AUTRES DEPENSES PUBLIQUES	451.040,670
1114-1-12-69-SOUS-PROGRAMME DE REHABILITATION D'INFRASTRUCTURE URBAINE (PHASE 2007/2008)	1.884.798,378
9 AUTRES DEPENSES PUBLIQUES	1.884.798,378

BUDGET EXERCICE 2007-2008
DETAILS DES CREDITS PAR DIRECTION/PROGRAMME ET ARTICLE

ART INSTITUTION	TOTAL
1114-1-12-70-PROGRAMME DE REMISE EN ETAT DE L'INFRASTRUCTURE ECONOMIQUE DE BASE: VOLET SUPERVISION DES TRAVAUX (1493/SF-HA)	170,655,564
9 AUTRES DEPENSES PUBLIQUES	170,655,564
1114-1-12-71-PROGRAMME DE REMISE EN ETAT DE L'INFRASTRUCTURE ECONOMIQUE DE BASE: VOLET ETUDES (1493/SF-HA)	218,040,708
9 AUTRES DEPENSES PUBLIQUES	218,040,708
1114-1-12-72-PROGRAMME D'ENTRETIEN DU RESEAU ROUTIER	93,000,000
9 AUTRES DEPENSES PUBLIQUES	93,000,000
1114-1-12-73-PROGRAMME D'INTERVENTION DU FER	868,750,000
9 AUTRES DEPENSES PUBLIQUES	868,750,000
1114-1-12-75-PROGRAMME EAU POTABLE ET ASSAINISSEMENT	2,516,176,040
9 AUTRES DEPENSES PUBLIQUES	2,516,176,040
1114-2-13-SERVICE NATIONAL D'EAU POTABLE	1,523,738,174
1114-2-1311-DIRECTION GENERALE	2,551,463
1 DEPENSES DE PERSONNEL	1,475,463
2 DEPENSES DE SERVICES ET CHARGES DIVERSES	816,000
3 ACHATS DE BIENS DE CONSOMMATION ET PETIT MATERIEL	260,000
1114-2-1312-DIRECTION DES AFFAIRES ADMINISTRATIVES	3,380,819
1 DEPENSES DE PERSONNEL	3,196,819
3 ACHATS DE BIENS DE CONSOMMATION ET PETIT MATERIEL	184,000
1114-2-1313-DIRECTION TECHNIQUE	3,256,283
1 DEPENSES DE PERSONNEL	3,256,283
1114-2-1314-DIRECTION PLANIFICATION	2,841,837
1 DEPENSES DE PERSONNEL	2,841,837
1114-2-1341-DIRECTION DEPARTEMENTALE DE L'OUEST	315,174
1 DEPENSES DE PERSONNEL	315,174
1114-2-1342-DIRECTION DEPARTEMENTALE DU SUD-EST	315,174
1 DEPENSES DE PERSONNEL	315,174
1114-2-1343-DIRECTION DEPARTEMENTALE DU NORD	315,174
1 DEPENSES DE PERSONNEL	315,174
1114-2-13-64-PROGRAMME EAU POTABLE ET ASSAINISSEMENT DU SERVICE NATIONAL D'EAU POTABLE (SNEP)	1,510,762,250
9 AUTRES DEPENSES PUBLIQUES	1,510,762,250
1114-2-15-LABOR, NATIONAL DU BATIMENT ET DES TRAV. PUBL.	16,280,127
1114-2-1511-DIRECTION GENERALE	1,533,989
1 DEPENSES DE PERSONNEL	1,533,989
1114-2-1512-DIRECTION DES AFFAIRES ADMINISTRATIVES	3,754,753
1 DEPENSES DE PERSONNEL	2,526,607
2 DEPENSES DE SERVICES ET CHARGES DIVERSES	360,000
3 ACHATS DE BIENS DE CONSOMMATION ET PETIT MATERIEL	702,000
4 IMMOBILISATION CORPORELLE	166,146
1114-2-1513-DIRECTION D'EXPLOITATION	5,991,385
1 DEPENSES DE PERSONNEL	5,991,385
1114-2-15-52-PROGRAMME DE DEVELOPPEMENT DES CAPACITES INSTITUTIONNELLES/NBTP	5,000,000
9 AUTRES DEPENSES PUBLIQUES	5,000,000
1114-2-16-OFFICE NATIONAL DU CADASTRE	32,504,265
1114-2-1611-DIRECTION GENERALE	6,252,342
1 DEPENSES DE PERSONNEL	6,252,342

BUDGET EXERCICE 2007-2008
 DETAILS DES CREDITS PAR DIRECTION/PROGRAMME ET ARTICLE

ART INSTITUTION	TOTAL
1114-2-1612-DIRECTION DES AFFAIRES ADMINISTRATIVES	6,064,343
1 DEPENSES DE PERSONNEL	4,906,380
2 DEPENSES DE SERVICES ET CHARGES DIVERSES	779,963
3 ACHATS DE BIENS DE CONSOMMATION ET PETIT MATERIEL	378,000
1114-2-1613-DIRECTION TECHNIQUE	3,477,089
1 DEPENSES DE PERSONNEL	3,477,089
1114-2-1614-DIRECTION DES AFFAIRES JURIDIQUES	338,520
1 DEPENSES DE PERSONNEL	338,520
1114-2-1641-DIRECTION DEPARTEMENTALE DE L'OUEST	6,951,118
1 DEPENSES DE PERSONNEL	6,831,118
2 DEPENSES DE SERVICES ET CHARGES DIVERSES	-
3 ACHATS DE BIENS DE CONSOMMATION ET PETIT MATERIEL	120,000
1114-2-1645-DIRECTION DEPARTEMENTALE DE L'ARTIBONITE	4,420,853
1 DEPENSES DE PERSONNEL	4,228,853
2 DEPENSES DE SERVICES ET CHARGES DIVERSES	-
3 ACHATS DE BIENS DE CONSOMMATION ET PETIT MATERIEL	192,000
1114-2-16-52-PROGRAMME DE DEVELOPPEMENT DES CAPACITES INSTITUTIONNELLES/ONACA	5,000,000
9 AUTRES DEPENSES PUBLIQUES	5,000,000
1114-2-17-SERVICES MARITIME ET DE NAVIGATION	22,312,509
1114-2-1711-DIRECTION GENERALE	14,312,509
1 DEPENSES DE PERSONNEL	10,452,509
2 DEPENSES DE SERVICES ET CHARGES DIVERSES	1,000,000
3 ACHATS DE BIENS DE CONSOMMATION ET PETIT MATERIEL	1,360,000
4 IMMOBILISATION CORPORELLE	1,500,000
1114-2-17-52-PROGRAMME DE DEVELOPPEMENT DES CAPACITES INSTITUTIONNELLES DU SERVICE MARITIME ET DE NAVIGATION D'HAITI (SEMANAH)	8,000,000
9 AUTRES DEPENSES PUBLIQUES	8,000,000
1114-2-18-CONSEIL NATIONAL DES TELECOMMUNICATIONS	6,101,366
1114-2-1811-DIRECTION GENERALE	4,352,605
1 DEPENSES DE PERSONNEL	4,352,605
1114-2-1812-DIRECTION DES AFFAIRES ADMINISTRATIVES	1,748,761
7 SUBVENTIONS, QUOTES-PARTS ET CONTRIB., ALLOC., INDEMNISATIONS	1,748,761
1114-2-19-BUREAU DES MINES ET DE L'ENERGIE	169,345,146
1114-2-1911-DIRECTION GENERALE	7,367,117
1 DEPENSES DE PERSONNEL	7,187,117
2 DEPENSES DE SERVICES ET CHARGES DIVERSES	120,000
3 ACHATS DE BIENS DE CONSOMMATION ET PETIT MATERIEL	60,000
1114-2-1912-DIRECTION DES AFFAIRES ADMINISTRATIVES	18,523,031
1 DEPENSES DE PERSONNEL	10,141,384
2 DEPENSES DE SERVICES ET CHARGES DIVERSES	1,890,279
3 ACHATS DE BIENS DE CONSOMMATION ET PETIT MATERIEL	2,978,160
4 IMMOBILISATION CORPORELLE	2,029,117

BUDGET EXERCICE 2007-2008
DETAILS DES CREDITS PAR DIRECTION/PROGRAMME ET ARTICLE

ART INSTITUTION	TOTAL
9 AUTRES DEPENSES PUBLIQUES	1,484,091
1114-2-1913-DIRECTION DE LA GEOLOGIE ET DES MINES	6,190,091
1 DEPENSES DE PERSONNEL	6,070,091
2 DEPENSES DE SERVICES ET CHARGES DIVERSES	60,000
3 ACHATS DE BIENS DE CONSOMMATION ET PETIT MATERIEL	60,000
1114-2-1914-DIRECTION DE L'ENERGIE	4,847,580
1 DEPENSES DE PERSONNEL	4,727,580
2 DEPENSES DE SERVICES ET CHARGES DIVERSES	60,000
3 ACHATS DE BIENS DE CONSOMMATION ET PETIT MATERIEL	60,000
1114-2-1943-DIRECTION DEPARTEMENTALE DU NORD	909,611
1 DEPENSES DE PERSONNEL	729,611
2 DEPENSES DE SERVICES ET CHARGES DIVERSES	180,000
3 ACHATS DE BIENS DE CONSOMMATION ET PETIT MATERIEL	-
1114-2-19-52-PROGRAMME DE DEVELOPPEMENT DU BUREAU DES MINES ET ENERGIE	131,507,716
9 AUTRES DEPENSES PUBLIQUES	131,507,716
1114-2-20-FONDS D'ENTRETIEN ROUTIER	5,900,000
1114-2-2011-DIRECTION GENERALE	5,900,000
7 SUBVENTIONS, QUOTES-PARTS ET CONTRIB., ALLOC. INDEMNISATIONS	5,900,000
1114-2-21-CENTRE NATIONAL DES EQUIPEMENTS	56,640,000
1114-2-2111-DIRECTION GENERALE	56,640,000
7 SUBVENTIONS, QUOTES-PARTS ET CONTRIB., ALLOC. INDEMNISATIONS	56,640,000

POUVOIR EXECUTIF
SECTEUR ECONOMIQUE

PRESENTATION ET CREDITS
DU MINISTERE DU COMMERCE
ET DE L'INDUSTRIE

1115.- MINISTERE DU COMMERCE ET DE L'INDUSTRIE (MCI)

PRINCIPALES MISSIONS ET ATTRIBUTIONS

Les principales missions et attributions du Ministère du Commerce et de l'Industrie sont :

- Formuler et appliquer la Politique du Gouvernement en matière Commerciale et Industrielle ;
- Etudier toute mesure tendant à promouvoir le Développement du Commerce et de l'Industrie ;
- Définir et coordonner les activités de Promotion Commerciale et Industrielle à l'étranger.

STRUCTURE ORGANISATIONNELLE

Le Ministère du Commerce et de l'Industrie est organisé suivant une structure pyramidale placée sous l'autorité d'un Ministre. Les différents niveaux administratifs sont les suivants :

- Une Structure Centrale comprenant une Direction Générale assistée d'une Direction administrative et de sept (7) Directions Techniques.
- Quatre (4) Services Externes.

PRINCIPAUX OBJECTIFS POUR L'EXERCICE FISCAL 2007-2008

- Encourager les échanges commerciaux compétitifs ;
- Augmenter les flux d'investissements rentables ;
- Etendre les standards et normes internationaux tant à la production qu'à la commercialisation des biens et services ;
- Assurer la participation effective aux négociations internationales ;
- Rendre ses services disponibles sur l'ensemble du territoire national ;
- Revitaliser le rôle économique de la Diplomatie Haïtienne ;

**1115-MIN. DU COMMERCE ET DE L'INDUSTRIE
CREDITS BUDGETAIRES PAR SECTION ET PAR NATURE
EN GOURDES**

EXERCICE 2007-2008

SECTION	NATURE		TOTAL	
	Fonctionnement	Investissement	Montant	%
1115-1-Services Internes	108,548,833	318,641,600	427,190,433	92.20%
1115-2-13 OFFICE DES POSTES D'HAITI	7,363,200	0	7,363,200	1.59%
1115-2-15 DIRECTION GENERALE DES ZONES FRANCHES	16,959,795	0	16,959,795	3.66%
1115-2-16 CENTRE DE FACILITATION DES INVESTISSEMENTS	11,800,000	0	11,800,000	2.55%
TOTAL	144,671,828	318,641,600	463,313,428	100.00%

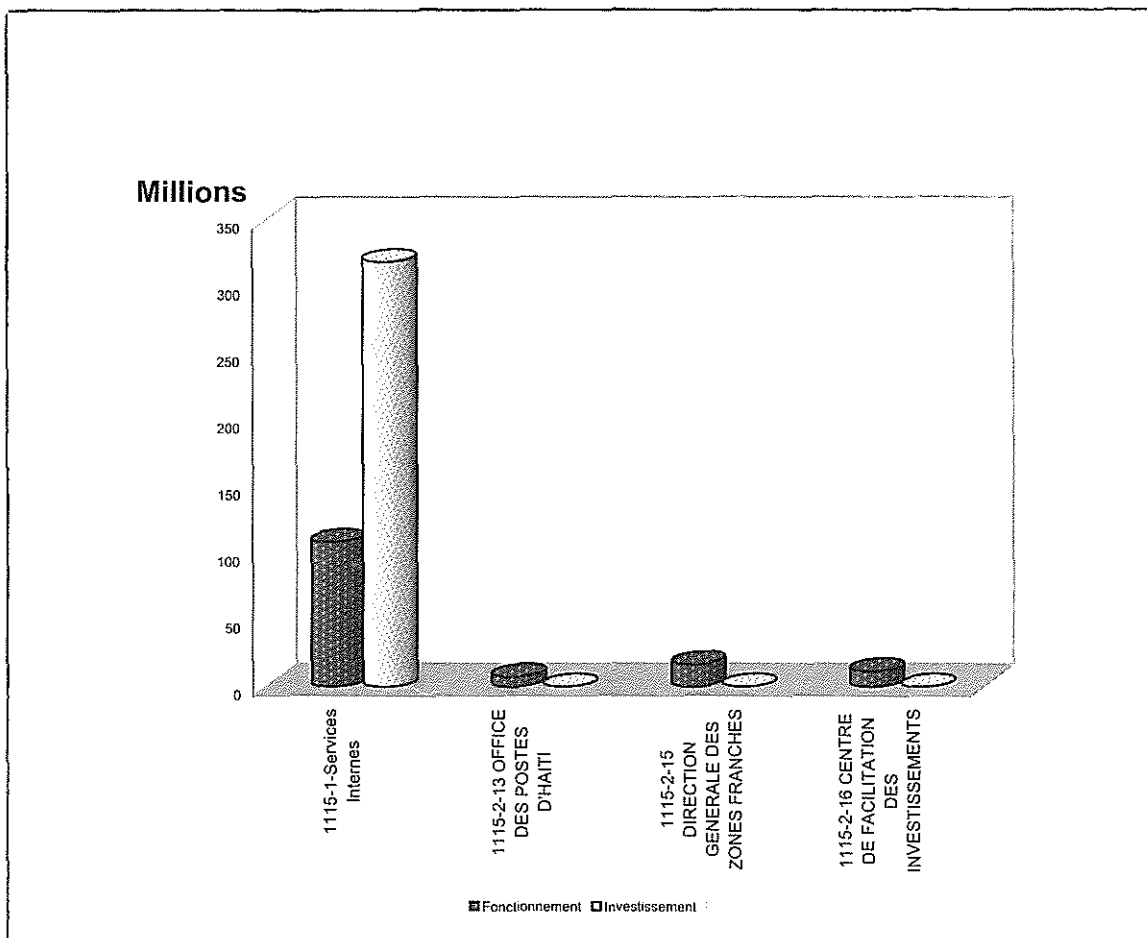

BUDGET EXERCICE 2007-2008
 DETAILS DES CREDITS PAR DIRECTION/PROGRAMME ET ARTICLE

ART	INSTITUTION	TOTAL
	1115-MINISTÈRE DU COMMERCE ET DE L'INDUSTRIE	463,313,428
	1115-1-11-BUREAU DU MINISTRE	18,744,688
	1115-1-1111-BUREAU DU MINISTRE	18,744,688
	1 DEPENSES DE PERSONNEL	12,968,673
	2 DEPENSES DE SERVICES ET CHARGES DIVERSES	2,133,015
	3 ACHATS DE BIENS DE CONSOMMATION ET PETIT MATERIEL	889,000
	4 IMMOBILISATION CORPORELLE	1,902,000
	7 SUBVENTIONS, QUOTES-PARTS ET CONTRIB., ALLOC., INDEMNISATIONS	832,000
	1115-1-12-DIRECTION GENERALE DES SERVICES INTERNES	408,445,745
	1115-1-1211-DIRECTION GENERALE	22,562,650
	1 DEPENSES DE PERSONNEL	18,449,556
	2 DEPENSES DE SERVICES ET CHARGES DIVERSES	3,446,659
	4 IMMOBILISATION CORPORELLE	666,435
	1115-1-1212-DIRECTION DES AFFAIRES ADMINISTRATIVES	12,206,992
	1 DEPENSES DE PERSONNEL	12,206,992
	1115-1-1213-DIRECTION DES AFFAIRES JURIDIQUES	8,046,828
	1 DEPENSES DE PERSONNEL	7,846,828
	3 ACHATS DE BIENS DE CONSOMMATION ET PETIT MATERIEL	200,000
	1115-1-1214-DIRECTION DES ETUDES ET DE LA PROGRAMMATION	8,296,888
	1 DEPENSES DE PERSONNEL	6,530,016
	2 DEPENSES DE SERVICES ET CHARGES DIVERSES	150,000
	3 ACHATS DE BIENS DE CONSOMMATION ET PETIT MATERIEL	700,000
	7 SUBVENTIONS, QUOTES-PARTS ET CONTRIB., ALLOC., INDEMNISATIONS	916,872
	1115-1-1215-DIRECTION DU COMMERCE INTERIEUR	10,549,124
	1 DEPENSES DE PERSONNEL	10,549,124
	1115-1-1216-DIRECTION DU COMMERCE EXTERIEUR	7,053,279
	1 DEPENSES DE PERSONNEL	7,053,279
	1115-1-1217-DIRECTION CONTROLE DE LA QUALITE & PROTECT. DU CONSOMMATEUR	7,825,639
	1 DEPENSES DE PERSONNEL	6,080,639
	3 ACHATS DE BIENS DE CONSOMMATION ET PETIT MATERIEL	1,745,000
	1115-1-1218-DIRECTION DE L'ENTREPRENEUR & DU DEVELOPPEMENT INDUSTRIEL	7,017,635
	1 DEPENSES DE PERSONNEL	2,906,135
	9 AUTRES DEPENSES PUBLIQUES	4,111,500
	1115-1-1219-DIRECTION DU CONTROLE ET DE LA REGLEMENTATION INDUSTRIELLE	6,245,109
	1 DEPENSES DE PERSONNEL	6,245,109
	1115-1-12-52-PROGRAMME DE DEVELOPPEMENT DES CAPACITES INSTITUTIONNELLES DU MCI	49,390,100
	9 AUTRES DEPENSES PUBLIQUES	49,390,100
	1115-1-12-53-PROGRAMME DE PROMOTION DES INVESTISSEMENTS PRIVES	269,251,500
	9 AUTRES DEPENSES PUBLIQUES	269,251,500
	1115-2-13-OFFICE DES POSTES	7,363,200
	1115-2-1311-DIRECTION GENERALE	7,363,200
	7 SUBVENTIONS, QUOTES-PARTS ET CONTRIB., ALLOC., INDEMNISATIONS	7,363,200
	1115-2-15-DIRECTION GENERALE DES ZONES FRANCHES	16,959,795
	1115-2-1511-DIRECTION GENERALE	16,959,795
	7 SUBVENTIONS, QUOTES-PARTS ET CONTRIB., ALLOC., INDEMNISATIONS	16,959,795
	1115-2-16-CENTRE DE FACILITATION DES INVEST(CFI)	11,800,000
	1115-2-1611-DIRECTION GENERALE	11,800,000
	7 SUBVENTIONS, QUOTES-PARTS ET CONTRIB., ALLOC., INDEMNISATIONS	11,800,000

POUVOIR EXECUTIF
SECTEUR ECONOMIQUE

PRESENTATION ET CREDITS
DU MINISTERE DE L'ENVIRONNEMENT

1116.- MINISTERE DE L'ENVIRONNEMENT (MDE)**PRINCIPALES MISSIONS ET ATTRIBUTIONS**

Les principales missions et attributions du Ministère de l'Environnement sont :

- Formuler, promouvoir et faire appliquer la politique du Gouvernement en matière de garantie de pérennité des ressources renouvelables, d'amélioration du cadre de vie de la population et de protection des écosystèmes pour un développement durable ;
- Identifier, créer et gérer des aires à protéger, des zones réservées et des parcs nationaux;
- Promouvoir, orienter, appuyer et participer à la coordination des initiatives de protection d'écosystèmes naturels, de la diversité biologique, d'espèces animales ou végétales menacées de disparition.

STRUCTURE ORGANISATIONNELLE

Le Ministère de l'Environnement est organisé suivant une structure pyramidale placée sous l'autorité d'un Ministre. Les différents niveaux administratifs sont les suivants :

- Une Direction Générale assistée d'un Secretariat technique, d'une Direction administrative, de Six (6) Directions Techniques, de deux (2) Unités et de Dix (10) Directions Départementales.

PRINCIPAUX OBJECTIFS POUR L'EXERCICE FISCAL 2007-2008

- Améliorer la gouvernance de l'environnement par la rénovation du Système National de Gestion de l'Environnement ;
- Sensibiliser la population, en particulier les groupements communautaires, les décideurs politiques et économiques sur la nécessité d'une meilleure gestion du domaine de l'environnement;
- Promouvoir la conservation des sols et la protection des bassins versants.

**1116-MIN. DE L'ENVIRONNEMENT (MDE)
CREDITS BUDGETAIRES PAR SECTION ET PAR NATURE
EN GOURDES**

EXERCICE 2007-2008

SECTION	NATURE		TOTAL	
	Fonctionnement	Investissement	Montant	%
1116-1-Services Interne	152,565,751	1,367,889,304	1,520,455,055	100.00%
TOTAL	152,565,751	1,367,889,304	1,520,455,055	100.00%

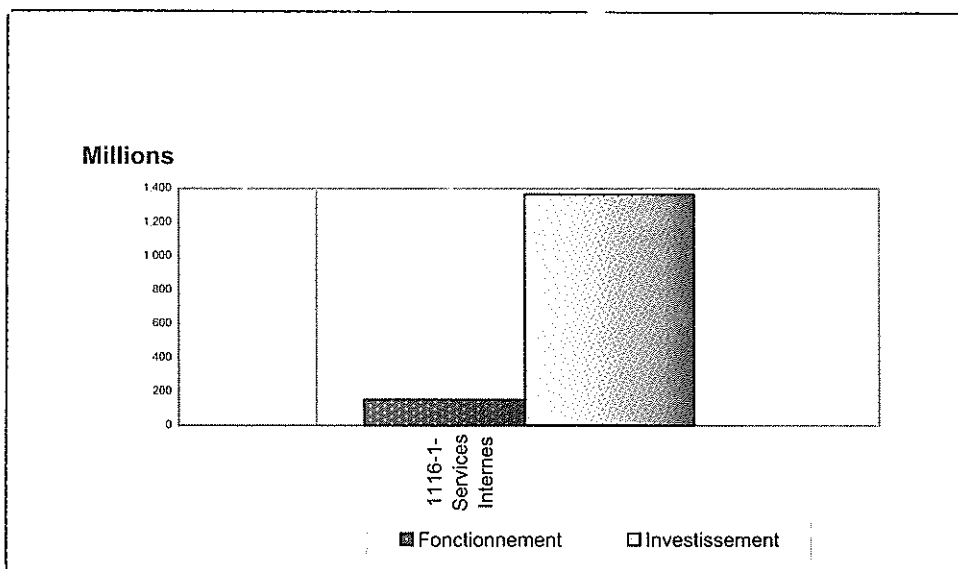

BUDGET EXERCICE 2007-2008
 DETAILS DES CREDITS PAR DIRECTION/PROGRAMME ET ARTICLE

ART INSTITUTION	TOTAL
1116-MINISTERE DE L'ENVIRONNEMENT	1,520,455,055
1116-1-11-BUREAU DU MINISTRE	19,641,705
1116-1-1111-BUREAU DU MINISTRE	19,641,705
1 DEPENSES DE PERSONNEL	17,065,241
2 DEPENSES DE SERVICES ET CHARGES DIVERSES	1,980,414
3 ACHATS DE BIENS DE CONSOMMATION ET PETIT MATERIEL	596,050
1116-1-12-DIRECTION GENERALE DES SERVICES INTERNES	1,500,813,350
1116-1-1211-DIRECTION GENERALE	6,370,798
1 DEPENSES DE PERSONNEL	5,278,581
2 DEPENSES DE SERVICES ET CHARGES DIVERSES	-
9 AUTRES DEPENSES PUBLIQUES	1,092,217
1116-1-1212-DIRECTION DES AFFAIRES ADMINISTRATIVES	77,082,874
1 DEPENSES DE PERSONNEL	12,774,671
2 DEPENSES DE SERVICES ET CHARGES DIVERSES	5,075,097
3 ACHATS DE BIENS DE CONSOMMATION ET PETIT MATERIEL	12,387,998
4 IMMOBILISATION CORPORELLE	-
9 AUTRES DEPENSES PUBLIQUES	46,845,109
1116-1-1213-DIRECTION DE PROMOTION DES RESSOURCES PR L'ENVIR. & DEV.	7,962,669
1 DEPENSES DE PERSONNEL	7,962,669
4 IMMOBILISATION CORPORELLE	-
1116-1-1214-DIRECTION CADRE DE VIE & D'ASSAINISSEMENT	8,219,143
1 DEPENSES DE PERSONNEL	8,219,143
4 IMMOBILISATION CORPORELLE	-
1116-1-1215-DIRECTION DE LA BIODIVERSITE & DU CONTROLE DE L'EROSION	5,262,211
1 DEPENSES DE PERSONNEL	5,262,211
4 IMMOBILISATION CORPORELLE	-
1116-1-1216-DIRECTION DE LA PLANIFICATION DE SUIVI ET EVALUATION	5,360,061
1 DEPENSES DE PERSONNEL	5,360,061
4 IMMOBILISATION CORPORELLE	-
1116-1-1217-DIRECTION DES RESSOURCES EN EAU	-
1 DEPENSES DE PERSONNEL	-
2 DEPENSES DE SERVICES ET CHARGES DIVERSES	-
3 ACHATS DE BIENS DE CONSOMMATION ET PETIT MATERIEL	-
4 IMMOBILISATION CORPORELLE	-
1116-1-1218-DIRECTION DE L'INSPECTION GENERALE DE L'ENVIRONNEMENT	2,997,053
1 DEPENSES DE PERSONNEL	2,997,053
2 DEPENSES DE SERVICES ET CHARGES DIVERSES	-
3 ACHATS DE BIENS DE CONSOMMATION ET PETIT MATERIEL	-
4 IMMOBILISATION CORPORELLE	-
1116-1-1219-SECRETARIAT TECHNIQUE DIRECTION GENERALE	-
1 DEPENSES DE PERSONNEL	-
4 IMMOBILISATION CORPORELLE	-
1116-1-1221-UNITE TECHNIQUE DE L'ENVIRONNEMENT	-
1 DEPENSES DE PERSONNEL	-
4 IMMOBILISATION CORPORELLE	-
9 AUTRES DEPENSES PUBLIQUES	-
1116-1-1239-DIRECTION DEPARTEMENTALE DES NIPPES	2,534,329
1 DEPENSES DE PERSONNEL	1,368,267
2 DEPENSES DE SERVICES ET CHARGES DIVERSES	732,676
3 ACHATS DE BIENS DE CONSOMMATION ET PETIT MATERIEL	433,386
4 IMMOBILISATION CORPORELLE	-
1116-1-1240-COORDINATION DES DIRECTIONS DEPARTEMENTALES	-

BUDGET EXERCICE 2007-2008
DETAILS DES CREDITS PAR DIRECTION/PROGRAMME ET ARTICLE

ART INSTITUTION		TOTAL
1	DEPENSES DE PERSONNEL	-
2	DEPENSES DE SERVICES ET CHARGES DIVERSES	-
4	IMMOBILISATION CORPORELLE	-
1116-1-1241-DIRECTION DEPARTEMENTALE DE L'OUEST		2,276,422
1	DEPENSES DE PERSONNEL	1,570,355
2	DEPENSES DE SERVICES ET CHARGES DIVERSES	402,682
3	ACHATS DE BIENS DE CONSOMMATION ET PETIT MATERIEL	303,386
4	IMMOBILISATION CORPORELLE	-
1116-1-1242-DIRECTION DEPARTEMENTALE DU SUD-EST		1,796,509
1	DEPENSES DE PERSONNEL	980,447
2	DEPENSES DE SERVICES ET CHARGES DIVERSES	512,676
3	ACHATS DE BIENS DE CONSOMMATION ET PETIT MATERIEL	303,386
4	IMMOBILISATION CORPORELLE	-
1116-1-1243-DIRECTION DEPARTEMENTALE DU NORD		1,704,410
1	DEPENSES DE PERSONNEL	1,248,336
2	DEPENSES DE SERVICES ET CHARGES DIVERSES	312,688
3	ACHATS DE BIENS DE CONSOMMATION ET PETIT MATERIEL	143,386
4	IMMOBILISATION CORPORELLE	-
1116-1-1244-DIRECTION DEPARTEMENTALE DU CENTRE		1,758,437
1	DEPENSES DE PERSONNEL	1,302,364
2	DEPENSES DE SERVICES ET CHARGES DIVERSES	312,688
3	ACHATS DE BIENS DE CONSOMMATION ET PETIT MATERIEL	143,386
4	IMMOBILISATION CORPORELLE	-
1116-1-1245-DIRECTION DEPARTEMENTALE DE L'ARTIBONITE		2,067,137
1	DEPENSES DE PERSONNEL	1,611,063
2	DEPENSES DE SERVICES ET CHARGES DIVERSES	312,688
3	ACHATS DE BIENS DE CONSOMMATION ET PETIT MATERIEL	143,386
4	IMMOBILISATION CORPORELLE	-
1116-1-1246-DIRECTION DEPARTEMENTALE DU SUD		1,810,966
1	DEPENSES DE PERSONNEL	1,354,892
2	DEPENSES DE SERVICES ET CHARGES DIVERSES	312,688
3	ACHATS DE BIENS DE CONSOMMATION ET PETIT MATERIEL	143,386
4	IMMOBILISATION CORPORELLE	-
1116-1-1247-DIRECTION DEPARTEMENTALE DU NORD-EST		1,986,947
1	DEPENSES DE PERSONNEL	1,530,873
2	DEPENSES DE SERVICES ET CHARGES DIVERSES	312,688
3	ACHATS DE BIENS DE CONSOMMATION ET PETIT MATERIEL	143,386
4	IMMOBILISATION CORPORELLE	-

BUDGET EXERCICE 2007-2008
 DETAILS DES CREDITS PAR DIRECTION/PROGRAMME ET ARTICLE

ART INSTITUTION	TOTAL
1116-1-1248-DIRECTION DEPARTEMENTALE DE LA GRANDE-ANSE	1,923,114
1 DEPENSES DE PERSONNEL	1,467,040
2 DEPENSES DE SERVICES ET CHARGES DIVERSES	312,688
3 ACHATS DE BIENS DE CONSOMMATION ET PETIT MATERIEL	143,386
4 IMMOBILISATION CORPORELLE	-
1116-1-1249-DIRECTION DEPARTEMENTALE DU NORD-OUEST	1,810,966
1 DEPENSES DE PERSONNEL	1,354,892
2 DEPENSES DE SERVICES ET CHARGES DIVERSES	312,688
3 ACHATS DE BIENS DE CONSOMMATION ET PETIT MATERIEL	143,386
4 IMMOBILISATION CORPORELLE	-
1116-1-12-69-PROGRAMME DE PROTECTION ET REHABILITATION DE L'ENVIRONNEMENT	1,243,113,888
9 AUTRES DEPENSES PUBLIQUES	1,243,113,888
1116-1-12-61-PROGRAMME DE RENFORCEMENT INSTITUTIONNEL	124,775,416
9 AUTRES DEPENSES PUBLIQUES	124,775,416

POUVOIR EXECUTIF
SECTEUR ECONOMIQUE

PRESENTATION ET CREDITS
DU MINISTERE DU TOURISME

1117.- MINISTERE DU TOURISME (MT)**PRINCIPALES MISSIONS ET ATTRIBUTIONS**

Les principales missions et attributions du Ministère du Tourisme sont :

- Contribuer à l'expansion du Tourisme International vers Haïti ;
- Développer le tourisme interne par la promotion, la création, l'amélioration et la mise en valeur de l'équipement touristique.

STRUCTURE ORGANISATIONNELLE

Le Ministère du Tourisme est organisé suivant une structure pyramidale placée sous l'autorité d'un Ministre. Les différents niveaux administratifs sont les suivants :

- Une Structure Centrale comprenant une Direction Générale assistée d'une Direction administrative, de quatre (4) Directions Techniques et de trois (3) Directions Départementales ;
- Une Ecole de Formation dans le domaine touristique.

PRINCIPAUX OBJECTIFS POUR L'EXERCICE FISCAL 2007-2008

- Valoriser les ressources touristiques du pays ;
- Promouvoir l'investissement dans le secteur touristique ;
- Restaurer l'image d'Haïti ;
- Accueillir mieux pour fidéliser la clientèle.

1117-MIN. DU TOURISME
CREDITS BUDGETAIRES PAR SECTION ET PAR NATURE
EN GOURDES
EXERCICE 2007-2008

SECTION	NATURE		TOTAL	
	Fonctionnement	Investissement	Montant	%
1117-1-Services InterneS	95,071,408	72,000,000	167,071,408	94.90%
1117-2-11-ECOLE HOTELIERE	8,976,447	0	8,976,447	5.10%
TOTAL	104,047,855	72,000,000	176,047,855	100.00%

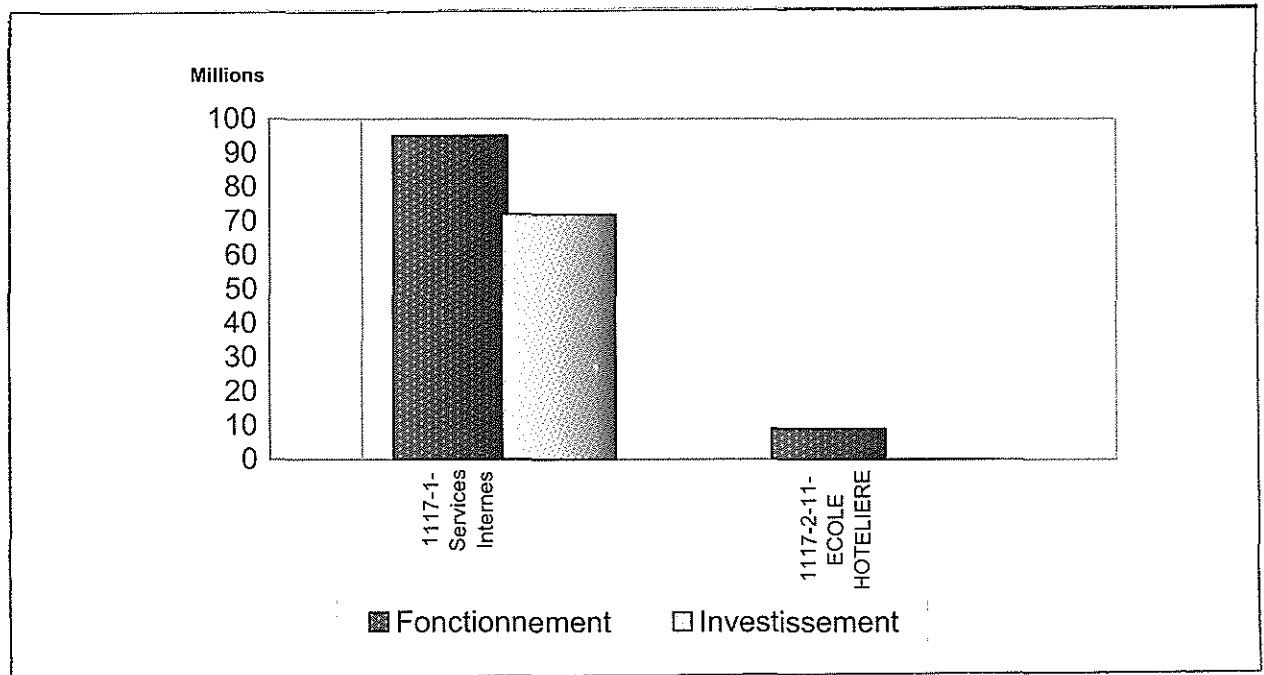

BUDGET EXERCICE 2007-2008
 DETAILS DES CREDITS PAR DIRECTION/PROGRAMME ET ARTICLE

ART INSTITUTION	TOTAL
1117-MINISTERE DU TOURISME	176,047,855
1117-1-11-BUREAU DU MINISTRE	22,634,960
1117-1-1111-BUREAU DU MINISTRE	22,634,960
1 DEPENSES DE PERSONNEL	11,522,544
2 DEPENSES DE SERVICES ET CHARGES DIVERSES	5,385,683
3 ACHATS DE BIENS DE CONSOMMATION ET PETIT MATERIEL	1,145,000
4 IMMOBILISATION CORPORELLE	3,138,000
7 SUBVENTIONS, QUOTES-PARTS ET CONTRIB., ALLOC., INDEMNISATIONS	300,000
9 AUTRES DEPENSES PUBLIQUES	1,143,733
1117-1-12-DIRECTION GENERALE DES SERVICES INTERNES	144,436,448
1117-1-1211-DIRECTION GENERALE	18,248,763
1 DEPENSES DE PERSONNEL	12,078,145
2 DEPENSES DE SERVICES ET CHARGES DIVERSES	2,943,413
4 IMMOBILISATION CORPORELLE	500,000
7 SUBVENTIONS, QUOTES-PARTS ET CONTRIB., ALLOC., INDEMNISATIONS	200,000
9 AUTRES DEPENSES PUBLIQUES	2,527,205
1117-1-1212-DIRECTION DES AFFAIRES ADMINISTRATIVES	28,561,804
1 DEPENSES DE PERSONNEL	11,343,804
2 DEPENSES DE SERVICES ET CHARGES DIVERSES	3,758,000
3 ACHATS DE BIENS DE CONSOMMATION ET PETIT MATERIEL	3,110,000
4 IMMOBILISATION CORPORELLE	1,350,000
9 AUTRES DEPENSES PUBLIQUES	9,000,000
1117-1-1213-DIRECTION DE LA PLANIFICATION	2,859,457
1 DEPENSES DE PERSONNEL	2,859,457
1117-1-1214-DIRECTION DES INVESTISSEMENTS	2,859,457
1 DEPENSES DE PERSONNEL	2,859,457
1117-1-1215-DIRECTION DE LA FORMATION	2,859,457
1 DEPENSES DE PERSONNEL	2,859,457
1117-1-1216-DIRECTION DE LA COMMUNICATION	2,859,069
1 DEPENSES DE PERSONNEL	2,859,069
1117-1-1242-DIRECTION DEPARTEMENTALE DU SUD-EST	5,410,603
1 DEPENSES DE PERSONNEL	3,116,103
2 DEPENSES DE SERVICES ET CHARGES DIVERSES	640,000
3 ACHATS DE BIENS DE CONSOMMATION ET PETIT MATERIEL	372,000
4 IMMOBILISATION CORPORELLE	1,282,500
1117-1-1243-DIRECTION DEPARTEMENTALE DU NORD	8,777,836
1 DEPENSES DE PERSONNEL	4,025,116
2 DEPENSES DE SERVICES ET CHARGES DIVERSES	1,569,000
3 ACHATS DE BIENS DE CONSOMMATION ET PETIT MATERIEL	552,000
4 IMMOBILISATION CORPORELLE	2,631,720
1117-1-1246-DIRECTION DEPARTEMENTALE DU SUD	-
1 DEPENSES DE PERSONNEL	-
2 DEPENSES DE SERVICES ET CHARGES DIVERSES	-

BUDGET EXERCICE 2007-2008
DETAILS DES CREDITS PAR DIRECTION/PROGRAMME ET ARTICLE

ART INSTITUTION		TOTAL
3	ACHATS DE BIENS DE CONSOMMATION ET PETIT MATERIEL	-
4	IMMOBILISATION CORPORELLE	-
7	SUBVENTIONS, QUOTES-PARTS ET CONTRIB., ALLOC., INDEMNISATIONS	-
9	AUTRES DEPENSES PUBLIQUES	-
	1117-1-12-52-PROGRAMME DE DEVELOPPEMENT DES CAPACITES INSTITUTIONNELLES DU TOURISME	19,000,000
9	AUTRES DEPENSES PUBLIQUES	19,000,000
	1117-1-12-61-PROGRAMME D'APPUI AU DEVELOPPEMENT DU SECTEUR TOURISTIQUE	53,000,000
9	AUTRES DEPENSES PUBLIQUES	53,000,000
	1117-2-11-ECOLE HOTELIERE	8,976,447
	1117-2-1111-DIRECTION GENERALE	8,976,447
	1 DEPENSES DE PERSONNEL	7,955,261
	9 AUTRES DEPENSES PUBLIQUES	1,021,186
		-
		-

**POUVOIR EXECUTIF
SECTEUR POLITIQUE**

POUVOIR EXECUTIF
CREDITS BUDGETAIRES DU SECTEUR POLITIQUE PAR MINISTERE ET PAR NATURE
EN GOURDES
EXERCICE 2007-2008

Ministère	NATURE		TOTAL	
	Fonctionnement	Investissement	Montant	%
MJSP	4,518,895,369	780,015,456	5,298,910,825	59.51%
MHAVE	51,015,087	30,000,000	81,015,087	0.91%
MAE	1,019,183,152	140,000,000	1,159,183,152	13.02%
Présidence	608,899,789	0	608,899,789	6.84%
BPM	561,294,972	136,429,541	697,724,513	7.84%
MICT	586,864,328	471,750,134	1,058,614,462	11.89%
TOTAL	7,346,152,696	1,558,195,131	8,904,347,827	100

PONDERATION DES CREDITS DU SECTEUR POLITIQUE PAR MINISTERE

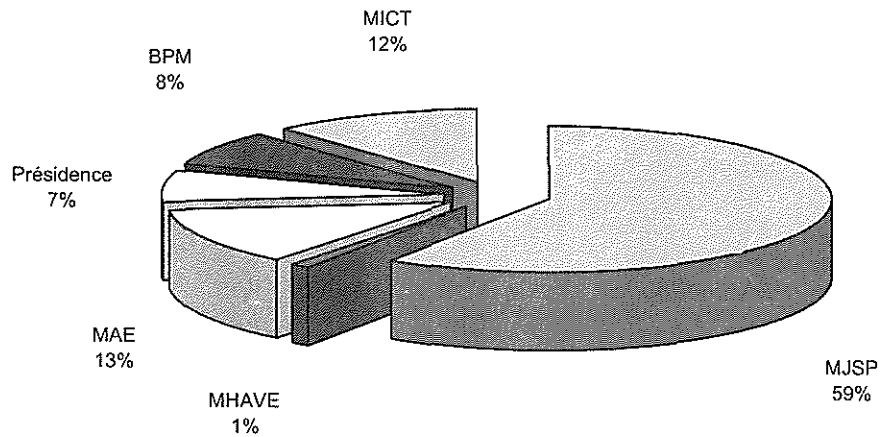

POUVOIR EXECUTIF
SECTEUR POLITIQUE

PRESENTATION ET CREDITS
DU MINISTERE DE LA JUSTICE
ET DE LA SECURITE PUBLIQUE

1211.- MINISTÈRE DE LA JUSTICE ET DE LA SECURITE PUBLIQUE (MJSP)

PRINCIPALES MISSIONS ET ATTRIBUTIONS

Les principales missions et attributions du Ministère de la Justice et de la Sécurité Publique sont :

- Formuler et appliquer la politique du Gouvernement dans le domaine de l'Administration de la Justice ;
- Organiser l'Institution Judiciaire ;
- Contrôler les activités des Parquets et le fonctionnement des Offices Ministériels ;
- Proposer au Gouvernement des mesures ponctuelles en matière de justice et de sécurité publique.

STRUCTURE ORGANISATIONNELLE

Le Ministère de la Justice et de la Sécurité Publique est organisé suivant une structure pyramidale placée sous l'autorité d'un Ministre auquel sont adjoints deux (2) Secrétaires d'État. Les différents niveaux administratifs sont les suivants :

- Une Structure Centrale comprenant une Direction Générale assistée d'une Direction administrative, de Trois (3) Directions Techniques et de quatre (4) Directions Départementales ;
- Quatre (4) Services Externes.

PRINCIPAUX OBJECTIFS POUR L'EXERCICE FISCAL 2007-2008

- Promouvoir les efforts nationaux de réforme de la justice et de l'État pour un système de justice efficace et respectueux des droits humains ;
- Lutter contre la détention préventive prolongée ;
- Renforcer la chaîne pénale Haïtienne (renforcement des connaissances) ;
- Rénover et moderniser le système d'enregistrement de transcription d'actes d'état civil ;
- Améliorer les conditions d'accès à la justice.

1211-MIN. DE LA JUSTICE
CREDITS BUDGETAIRES PAR SECTION ET PAR NATURE
EN GOURDES
EXERCICE 2007-2008

SECTION	NATURE		TOTAL	
	Fonctionnement	Investissement	Montant	%
1211-1-Services Internes	207,267,943	177,500,000	384,767,943	7.26%
1211-2-16- PNH	4,211,399,479	602,515,456	4,813,914,935	90.85%
1211-2-17-UCREF	29,500,000	0	29,500,000	0.56%
1211-2-18-BUREAU DU SESP	42,407,948	0	42,407,948	0.80%
1211-2-19-OFFICE NATIONAL D'IDENTIFICATION	14,160,000	0	14,160,000	0.27%
1211-2-20-BUR. S.E./ REFORME JUDICAIRE	14,160,000	0	14,160,000	0.27%
Total	4,518,895,369	780,015,456	5,298,910,825	100.00%

Millions

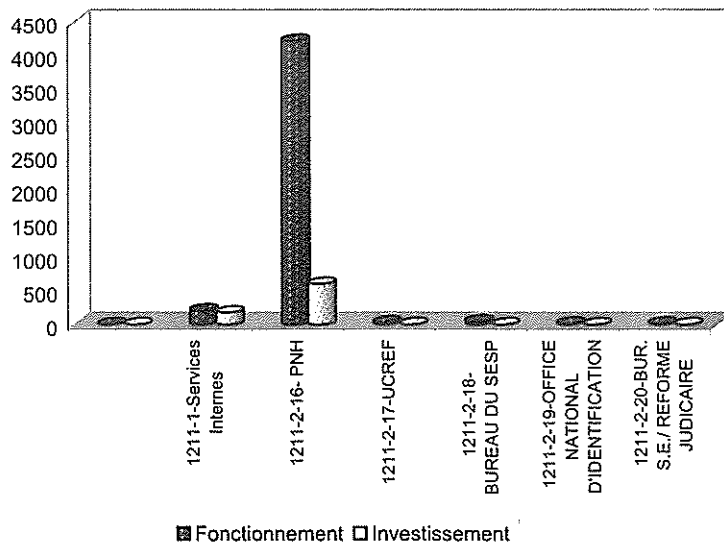

BUDGET EXERCICE 2007-2008
 DETAILS DES CREDITS PAR DIRECTION/PROGRAMME ET ARTICLE

ART INSTITUTION	TOTAL
SECTEUR POLITIQUE	8,904,347,828
1211-MINISTERE DE LA JUSTICE	5,298,910,826
1211-1-11-BUREAU DU MINISTRE	21,965,137
121111111-BUREAU DU MINISTRE	21,965,137
1 DEPENSES DE PERSONNEL	18,655,137
2 DEPENSES DE SERVICES ET CHARGES DIVERSES	1,750,000
3 ACHATS DE BIENS DE CONSOMMATION ET PETIT MATERIEL	660,000
4 IMMOBILISATION CORPORELLE	400,000
9 AUTRES DEPENSES PUBLIQUES	500,000
1211-1-12-DIRECTION GENERALE DES SERVICES INTERNES	362,802,806
121111211-DIRECTION GENERALE	25,186,246
1 DEPENSES DE PERSONNEL	10,076,674
2 DEPENSES DE SERVICES ET CHARGES DIVERSES	689,572
3 ACHATS DE BIENS DE CONSOMMATION ET PETIT MATERIEL	1,320,000
4 IMMOBILISATION CORPORELLE	13,100,000
7 SUBVENTIONS, QUOTES-PARTS ET CONTRIB., ALLOC., INDEMNISATIONS	-
121111212-DIRECTION DES AFFAIRES ADMINISTRATIVES	41,932,358
1 DEPENSES DE PERSONNEL	25,594,600
2 DEPENSES DE SERVICES ET CHARGES DIVERSES	6,275,627
3 ACHATS DE BIENS DE CONSOMMATION ET PETIT MATERIEL	6,585,451
4 IMMOBILISATION CORPORELLE	826,681
7 SUBVENTIONS, QUOTES-PARTS ET CONTRIB., ALLOC., INDEMNISATIONS	149,900
9 AUTRES DEPENSES PUBLIQUES	2,500,100
121111213-DIRECTION DES AFFAIRES JUDICIAIRES	21,675,532
1 DEPENSES DE PERSONNEL	16,909,932
2 DEPENSES DE SERVICES ET CHARGES DIVERSES	4,405,200
3 ACHATS DE BIENS DE CONSOMMATION ET PETIT MATERIEL	210,200
4 IMMOBILISATION CORPORELLE	150,200
121111214-DIRECTION DE COMMUNICATION	10,964,261
1 DEPENSES DE PERSONNEL	10,843,761
2 DEPENSES DE SERVICES ET CHARGES DIVERSES	120,200
3 ACHATS DE BIENS DE CONSOMMATION ET PETIT MATERIEL	100
4 IMMOBILISATION CORPORELLE	200
121111215-OFFICES D'ETAT CIVIL	52,175,633
1 DEPENSES DE PERSONNEL	45,479,733
3 ACHATS DE BIENS DE CONSOMMATION ET PETIT MATERIEL	1,895,900
4 IMMOBILISATION CORPORELLE	4,800,000
121111216-ECOLE DE LA MAGISTRATURE	33,368,776
1 DEPENSES DE PERSONNEL	9,664,076
2 DEPENSES DE SERVICES ET CHARGES DIVERSES	20,254,000
3 ACHATS DE BIENS DE CONSOMMATION ET PETIT MATERIEL	2,050,600

BUDGET EXERCICE 2007-2008
 DETAILS DES CREDITS PAR DIRECTION/PROGRAMME ET ARTICLE

ART INSTITUTION		TOTAL
	4 IMMOBILISATION CORPORELLE	700,100
	7 SUBVENTIONS, QUOTES-PARTS ET CONTRIB., ALLOC, INDEMNISATIONS	500,000
	9 AUTRES DEPENSES PUBLIQUES	200,000
<hr/>		
	121111243-DIRECTION DEPARTEMENTALE DU NORD	-
1	DEPENSES DE PERSONNEL	-
2	DEPENSES DE SERVICES ET CHARGES DIVERSES	-
3	ACHATS DE BIENS DE CONSOMMATION ET PETIT MATERIEL	-
4	IMMOBILISATION CORPORELLE	-
9	AUTRES DEPENSES PUBLIQUES	-
<hr/>		
	121111244-DIRECTION DEPARTEMENTALE DU CENTRE	-
1	DEPENSES DE PERSONNEL	-
2	DEPENSES DE SERVICES ET CHARGES DIVERSES	-
3	ACHATS DE BIENS DE CONSOMMATION ET PETIT MATERIEL	-
4	IMMOBILISATION CORPORELLE	-
9	AUTRES DEPENSES PUBLIQUES	-
<hr/>		
	121111245-DIRECTION DEPARTEMENTALE DE L'ARTIBONITE	-
1	DEPENSES DE PERSONNEL	-
2	DEPENSES DE SERVICES ET CHARGES DIVERSES	-
3	ACHATS DE BIENS DE CONSOMMATION ET PETIT MATERIEL	-
4	IMMOBILISATION CORPORELLE	-
9	AUTRES DEPENSES PUBLIQUES	-
<hr/>		
	121111246-DIRECTION DEPARTEMENTALE DU SUD	-
1	DEPENSES DE PERSONNEL	-
2	DEPENSES DE SERVICES ET CHARGES DIVERSES	-
3	ACHATS DE BIENS DE CONSOMMATION ET PETIT MATERIEL	-
4	IMMOBILISATION CORPORELLE	-
9	AUTRES DEPENSES PUBLIQUES	-
<hr/>		
	1211-1-12-52-PROGRAMME RENFORCEMENT INSTITUTIONNEL DU MJSP	39,000,000
9	AUTRES DEPENSES PUBLIQUES	39,000,000
<hr/>		
	1211-1-12-53-PROGRAMME D'APPUI INSTITUTIONNEL AUX COURS ET TRIBUNAUX	39,000,000
9	AUTRES DEPENSES PUBLIQUES	39,000,000
<hr/>		
	1211-1-12-54-PROGRAMME DE FORMATION CONTINUE	93,500,000
9	AUTRES DEPENSES PUBLIQUES	93,500,000
<hr/>		
	1211-1-12-55-PROGRAMME DE DEVELOPPEMENT SOCIO-CULTUREL	6,000,000
9	AUTRES DEPENSES PUBLIQUES	6,000,000
<hr/>		
	1211216-POLICE NATIONALE D'HAITI	4,813,914,935
<hr/>		
	121121611-DIRECTION GENERALE	79,946,141
<hr/>		
	1 DEPENSES DE PERSONNEL	69,192,425
<hr/>		
	3 ACHATS DE BIENS DE CONSOMMATION ET PETIT MATERIEL	10,753,716
<hr/>		
	121121612-INSPECTION GÉNÉRALE DE LA PNH	56,752,848
<hr/>		
	1 DEPENSES DE PERSONNEL	45,062,416
<hr/>		
	3 ACHATS DE BIENS DE CONSOMMATION ET PETIT MATERIEL	11,690,432
<hr/>		
	121121613-DIRECTION CENTRALE DE LA POLICE JUDICIAIRE	129,828,285
<hr/>		
	1 DEPENSES DE PERSONNEL	108,197,357
<hr/>		
	3 ACHATS DE BIENS DE CONSOMMATION ET PETIT MATERIEL	21,630,928

BUDGET EXERCICE 2007-2008
 DETAILS DES CREDITS PAR DIRECTION/PROGRAMME ET ARTICLE

ART INSTITUTION	TOTAL
121121614-DIRECTION CENTRALE DE L'ADMINISTRATION ET DES SERV. GEN.	1.264.174.421
1 DEPENSES DE PERSONNEL	288.111.613
2 DEPENSES DE SERVICES ET CHARGES DIVERSES	33.390.462
3 ACHATS DE BIENS DE CONSOMMATION ET PETIT MATERIEL	709.798.196
4 IMMOBILISATION CORPORELLE	43.413.328
7 SUBVENTIONS, QUOTES-PARTS ET CONTRIB., ALLOC., INDEMNISATIONS	27.050.000
9 AUTRES DEPENSES PUBLIQUES	162.410.822
121121615-DIRECTION CENTRALE DE LA POLICE ADMINISTRATIVE	623.246.148
1 DEPENSES DE PERSONNEL	541.984.249
3 ACHATS DE BIENS DE CONSOMMATION ET PETIT MATERIEL	81.261.899
121121617-DIRECTION DE L'ADMINISTRATION PENITENCIAIRE	659.846.330
1 DEPENSES DE PERSONNEL	284.268.770
2 DEPENSES DE SERVICES ET CHARGES DIVERSES	59.392.288
3 ACHATS DE BIENS DE CONSOMMATION ET PETIT MATERIEL	171.887.745
4 IMMOBILISATION CORPORELLE	21.097.528
7 SUBVENTIONS, QUOTES-PARTS ET CONTRIB., ALLOC., INDEMNISATIONS	200.000
9 AUTRES DEPENSES PUBLIQUES	122.999.998
121121639-DIRECTION DEPARTEMENTALE DES NIPPES	59.197.092
1 DEPENSES DE PERSONNEL	55.092.025
3 ACHATS DE BIENS DE CONSOMMATION ET PETIT MATERIEL	4.105.067
121121641-DIRECTION DEPARTEMENTALE DE L'OUEST	618.495.714
1 DEPENSES DE PERSONNEL	532.643.619
3 ACHATS DE BIENS DE CONSOMMATION ET PETIT MATERIEL	85.852.095
121121642-DIRECTION DEPARTEMENTALE DU SUD-EST	75.361.526
1 DEPENSES DE PERSONNEL	65.506.032
3 ACHATS DE BIENS DE CONSOMMATION ET PETIT MATERIEL	9.855.496
121121643-DIRECTION DEPARTEMENTALE DU NORD	133.962.641
1 DEPENSES DE PERSONNEL	106.900.272
3 ACHATS DE BIENS DE CONSOMMATION ET PETIT MATERIEL	27.062.369
121121644-DIRECTION DEPARTEMENTALE DU CENTRE	64.865.256
1 DEPENSES DE PERSONNEL	56.907.502
3 ACHATS DE BIENS DE CONSOMMATION ET PETIT MATERIEL	7.957.753
121121645-DIRECTION DEPARTEMENTALE DE L'ARTIBONITE	127.788.385
1 DEPENSES DE PERSONNEL	102.466.936
3 ACHATS DE BIENS DE CONSOMMATION ET PETIT MATERIEL	25.321.449
121121646-DIRECTION DEPARTEMENTALE DU SUD	89.340.386
1 DEPENSES DE PERSONNEL	72.113.587
3 ACHATS DE BIENS DE CONSOMMATION ET PETIT MATERIEL	17.226.801
121121647-DIRECTION DEPARTEMENTALE DU NORD-EST	71.343.399
1 DEPENSES DE PERSONNEL	64.111.111
3 ACHATS DE BIENS DE CONSOMMATION ET PETIT MATERIEL	7.232.274
121121648-DIRECTION DEPARTEMENTALE DE LA GRANDE ANSE	79.252.922

BUDGET EXERCICE 2007-2008
 DETAILS DES CREDITS PAR DIRECTION/PROGRAMME ET ARTICLE

ART INSTITUTION	TOTAL
1 DEPENSES DE PERSONNEL	70,070,401
3 ACHATS DE BIENS DE CONSOMMATION ET PETIT MATERIEL	9,182,521
121121649-DIRECTION DEPARTEMENTALE DU NORD-OUEST	77,997,981
1 DEPENSES DE PERSONNEL	67,780,124
3 ACHATS DE BIENS DE CONSOMMATION ET PETIT MATERIEL	10,217,857
1211-2-16-52-PROGRAMME DE RENFORCEMENT DE LA POLICE NATIONALE (PNH)	517,515,456
9 AUTRES DEPENSES PUBLIQUES	517,515,456
1211-2-16-53-PROGRAMME DE RENFORCEMENT DU SYTEME PENITENCIER	85,000,000
9 AUTRES DEPENSES PUBLIQUES	85,000,000
1211217-UNITE CENTRALE DE RENSEIGNEMENTS FINANCIERS	29,500,000
121121711-UNITE CENTRALE DE RENSEIGNEMENT FINANCIER	29,500,000
7 SUBVENTIONS, QUOTES-PARTS ET CONTRIB., ALLOC., INDEMNISATIONS	29,500,000
1211218-BUREAU DU SECRETAIRE D'ETAT A LA SECURITE PUBLIQUE	42,407,948
121121811-BUREAU DU SECRETAIRE D'ETAT A LA SECURITE PUBLIQUE	42,407,948
9 AUTRES DEPENSES PUBLIQUES	42,407,948
1211219-OFFICE NATIONAL D'IDENTIFICATION	14,160,000
121121911-OFFICE NATIONAL D'IDENTIFICATION	14,160,000
7 SUBVENTIONS, QUOTES-PARTS ET CONTRIB., ALLOC., INDEMNISATIONS	14,160,000
1211220-BUREAU DU SECRETAIRE D'ETAT A LA JUSTICE	14,160,000
121122011-BUREAU DU SECRETAIRE D'ETAT A LA JUSTICE	14,160,000
9 AUTRES DEPENSES PUBLIQUES	14,160,000

1212.- MINISTERE DES HAITIENS VIVANT A L'ETRANGER (MHAVE)

PRINCIPALES MISSIONS ET ATTRIBUTIONS

Les principales missions et attributions du Ministère des Haïtiens Vivant à l'Étranger sont :

- Promouvoir et formaliser la plus large participation des communautés haïtiennes vivant à l'étranger au processus de développement socio-économique du pays ;
- Appuyer l'intégration des membres des diverses communautés haïtiennes à l'étranger dans leur lieu d'accueil;
- Formaliser et dynamiser les liens multiformes qui ont existé entre les diverses communautés haïtiennes vivant à l'étranger et les composantes nationales, d'une part, entre ces mêmes communautés et le Gouvernement haïtien, d'autre part ;
- Participer à la redéfinition d'une politique migratoire.

STRUCTURE ORGANISATIONNELLE

Le Ministère des Haïtiens Vivant à l'Étranger est organisé suivant une structure pyramidale placée sous l'autorité d'un Ministre. Les différents niveaux administratifs sont les suivants :

- Une Direction Générale assistée d'une Direction administrative et de Trois (3) Directions Techniques.

PRINCIPAUX OBJECTIFS POUR L'EXERCICE FISCAL 2007-2008

- Faciliter les relations entre les communautés de la Diaspora et celles du pays ;
- Offrir de meilleurs services aux communautés de la diaspora dans leur pays d'accueil ;
- Assurer une meilleure réintégration des haïtiens de la diaspora dans leur pays d'origine ;
- Promouvoir la coopération et la concertation par la tenue de rencontres et d'événements annuels.

POUVOIR EXECUTIF
SECTEUR POLITIQUE

PRESENTATION ET CREDITS
DU MINISTERE DES HAITIENS
VIVANT A L'ETRANGER

**1212-MIN. DES HAITIENS VIVANT A L'ETRANGER (MHAVE)
CREDITS BUDGETAIRES PAR SECTION ET PAR NATURE
EN GOURDES
EXERCICE 2007-2008**

SECTION	NATURE		TOTAL	
	Fonctionnement	Investissement	Montant	%
1212-1-Services Internes	51,015,087	30,000,000	81,015,087	100.00%
TOTAL	51,015,087	30,000,000	81,015,087	100.00%

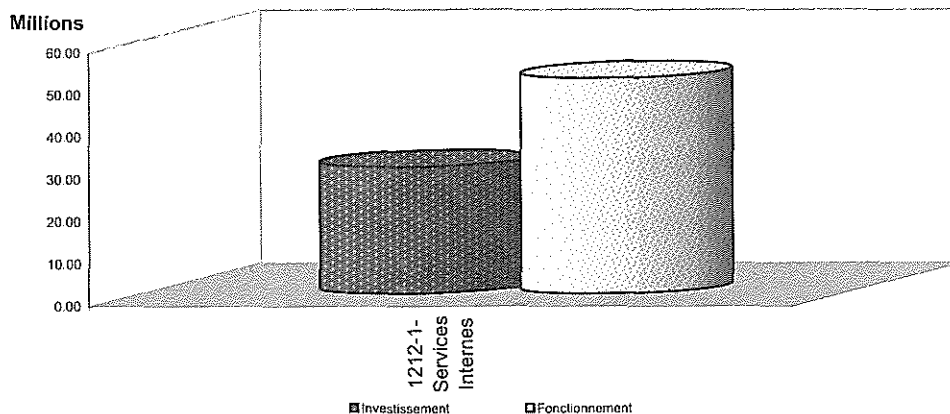

BUDGET EXERCICE 2007-2008
 DETAILS DES CREDITS PAR DIRECTION/PROGRAMME ET ARTICLE

ART INSTITUTION	TOTAL
1212 MINISTERE DES HAITIENS VIVANT A L'ETRANGER	81,015,087
1212-1-11-BUREAU DU MINISTRE	14,972,212
1212-1-1111-BUREAU DU MINISTRE	14,972,212
1 DEPENSES DE PERSONNEL	7,939,447
2 DEPENSES DE SERVICES ET CHARGES DIVERSES	4,447,765
3 ACHATS DE BIENS DE CONSOMMATION ET PETIT MATERIEL	955,000
4 IMMOBILISATION CORPORELLE	1,630,000
1212112-DIRECTION GENERALE DES SERVICES INTERNES	66,042,875
121211211-DIRECTION GENERALE	11,614,729
1 DEPENSES DE PERSONNEL	9,683,623
2 DEPENSES DE SERVICES ET CHARGES DIVERSES	1,741,106
3 ACHATS DE BIENS DE CONSOMMATION ET PETIT MATERIEL	190,000
4 IMMOBILISATION CORPORELLE	-
7 SUBVENTIONS, QUOTES-PARTS ET CONTRIB., ALLOC ,INDEMNISATIONS	-
9 AUTRES DEPENSES PUBLIQUES	-
1212-1-1212-DIRECTION DES AFFAIRES ADMINISTRATIVES	14,341,186
1 DEPENSES DE PERSONNEL	11,622,803
2 DEPENSES DE SERVICES ET CHARGES DIVERSES	1,317,383
3 ACHATS DE BIENS DE CONSOMMATION ET PETIT MATERIEL	1,401,000
4 IMMOBILISATION CORPORELLE	-
1212-1-1213-DIRECTION DE LA COOPERATION INTER-HAÏTIENNE	3,743,222
1 DEPENSES DE PERSONNEL	3,214,242
2 DEPENSES DE SERVICES ET CHARGES DIVERSES	-
9 AUTRES DEPENSES PUBLIQUES	528,980
1212-1-1214-DIRECTION DES TECHNOLOGIES DE L'INF ET DE LA COMM.	3,871,730
1 DEPENSES DE PERSONNEL	2,606,730
2 DEPENSES DE SERVICES ET CHARGES DIVERSES	-
9 AUTRES DEPENSES PUBLIQUES	1,265,000
1212-1-1215-DIRECTION APPUI A L'INTEGRATION NATIONALE	2,472,007
1 DEPENSES DE PERSONNEL	2,272,007
2 DEPENSES DE SERVICES ET CHARGES DIVERSES	-
4 IMMOBILISATION CORPORELLE	200,000
9 AUTRES DEPENSES PUBLIQUES	-
1212-1-12-52-PROGRAMME DE DEVELOPPEMENT DES CAPACITES INSTITUTIONNELLES DU MHAVE	30,000,000
9 AUTRES DEPENSES PUBLIQUES	30,000,000
	-

POUVOIR EXECUTIF
SECTEUR POLITIQUE

PRESENTATION ET CREDITS
DU MINISTERE DES AFFAIRES ETRANGERES

1213.- MINISTÈRE DES AFFAIRES ÉTRANGÈRES (MAE)**PRINCIPALES MISSIONS ET ATTRIBUTIONS**

La principale mission et attribution du Ministère des Affaires Etrangères est de planifier et de mettre en œuvre la politique extérieure de la République d'Haïti.

STRUCTURE ORGANISATIONNELLE

Le Ministère des Affaires Etrangères est organisé suivant une structure pyramidale placée sous l'autorité d'un Ministre. Les différents niveaux administratifs sont les suivants :

- Une Structure Centrale comprenant une Direction Générale assistée d'une Direction administrative et de Huit (8) Directions Techniques.
- Des Missions Diplomatiques et Consulaires d'Haïti à l'Etranger.

PRINCIPAUX OBJECTIFS POUR L'EXERCICE FISCAL 2007-2008

- Améliorer l'efficacité de la diplomatie haïtienne ;
- Elaborer une politique extérieure axée sur le développement économique et l'incitation à l'investissement privé en Haïti.

**1213-MIN. DES AFFAIRES ÉTRANGERES (MAE)
CREDITS BUDGETAIRES PAR SECTION ET PAR NATURE
EN GOURDES
EXERCICE 2007-2008**

SECTION	NATURE		TOTAL	
	Fonctionnement	Investissement	Montant	%
1213-1-Services Internes	1,019,183,152	140,000,000	1,159,183,152	100.00%
TOTAL	1,019,183,152	140,000,000	1,159,183,152	100.00%

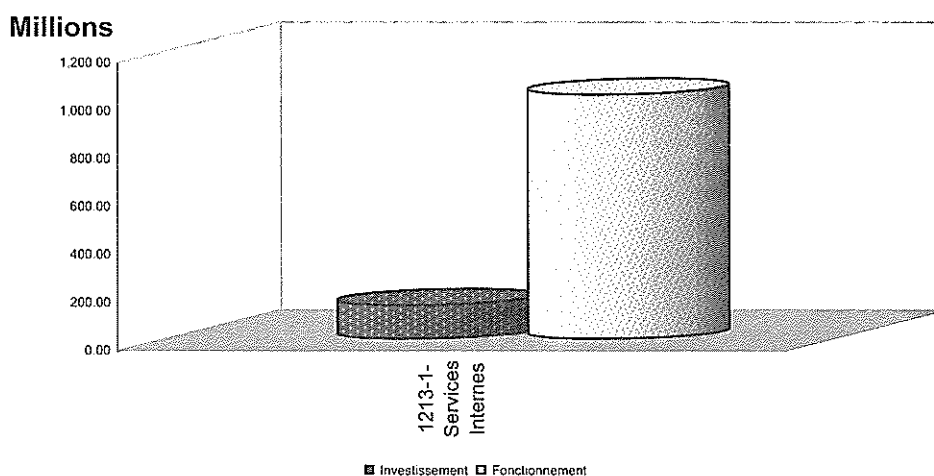

BUDGET EXERCICE 2007-2008
 DETAILS DES CREDITS PAR DIRECTION/PROGRAMME ET ARTICLE

ART INSTITUTION	TOTAL
1213 MINISTERE DES AFFAIRES ETRANGERES	1,159,183,152
1213-1-11-BUREAU DU MINISTRE	26,241,099
1213-1-1111-BUREAU DU MINISTRE	26,241,099
1 DEPENSES DE PERSONNEL	21,069,739
2 DEPENSES DE SERVICES ET CHARGES DIVERSES	3,655,000
3 ACHATS DE BIENS DE CONSOMMATION ET PETIT MATERIEL	-
7 SUBVENTIONS, QUOTES-PARTS ET CONTRIB., ALLOC., INDEMNISATIONS	1,516,360
9 AUTRES DEPENSES PUBLIQUES	-
1213-1-12-DIRECTION GENERALE DES SERVICES INTERNES	1,132,942,053
1213-1-1211-DIRECTION GENERALE	17,507,708
1 DEPENSES DE PERSONNEL	17,507,708
1213-1-1212-DIRECTION DES AFFAIRES ADMINISTRATIVES	71,361,923
1 DEPENSES DE PERSONNEL	38,096,044
2 DEPENSES DE SERVICES ET CHARGES DIVERSES	9,726,247
3 ACHATS DE BIENS DE CONSOMMATION ET PETIT MATERIEL	8,729,436
4 IMMOBILISATION CORPORELLE	7,973,368
9 AUTRES DEPENSES PUBLIQUES	6,836,828
1213-1-1213-DIRECTION DES AFFAIRES JURIDIQUES	2,786,293
1 DEPENSES DE PERSONNEL	2,786,293
1213-1-1214-DIRECTION DES ARCHIVES ET DE LA DOCUMENTATION	7,034,051
1 DEPENSES DE PERSONNEL	7,034,051
1213-1-1215-DIRECTION DES AFFAIRES POLITIQUES	5,970,458
1 DEPENSES DE PERSONNEL	5,970,458
1213-1-1216-DIRECTION DES AFFAIRES INTERNATIONALES	4,107,200
1 DEPENSES DE PERSONNEL	4,107,200
1213-1-1217-DIRECTION DES AFFAIRES ECONOMIQUES ET DE LA COOPERATION	3,681,067
1 DEPENSES DE PERSONNEL	3,681,067
1213-1-1218-DIRECTION DES AFFAIRES CULTURELLES	3,122,946
1 DEPENSES DE PERSONNEL	3,122,946
1213-1-1219-DIRECTION DES AFFAIRES CONSULAIRES	3,053,540
1 DEPENSES DE PERSONNEL	3,053,540
1213-1-1220-DIRECTION DU PROTOCOLE	8,646,241
1 DEPENSES DE PERSONNEL	8,646,241
1213-1-1221-MISSIONS DIPLOMATIQUES	865,670,623
9 AUTRES DEPENSES PUBLIQUES	865,670,623
1213-1-12-52-PROGRAMME DE DEVELOPPEMENT DES CAPACITES INSTITUTIONNELLES DU MAE	140,000,000
9 AUTRES DEPENSES PUBLIQUES	140,000,000

POUVOIR EXECUTIF
SECTEUR POLITIQUE

PRESENTATION ET CREDITS
DE LA PRESIDENCE

1214.-LA PRESIDENCE

PRINCIPALES MISSIONS ET ATTRIBUTIONS

Les principales missions et attributions de la Présidence sont :

- Veiller au respect et à l'exécution de la Constitution et à la stabilité des institutions ;
- Négocier et signer tous traités, conventions et accords internationaux et les soumettre à la ratification de l'Assemblée Nationale ;
- Accréditer les Ambassadeurs et les Envoyés Extraordinaires auprès des puissances étrangères ;
- Recevoir les lettres de créance des Ambassadeurs des puissances étrangères et accorder l'exequatur aux Consuls ;
- Faire revêtir les lois du Sceau de la République et les promulguer dans les délais prescrits par la Constitution ;

STRUCTURE ORGANISATIONNELLE

La Présidence est placée sous l'autorité du Président de la République et comprend :

- Le Secrétariat Privé du Président de la République
- Le Cabinet du Président de la République
- Le Secrétariat Général de la Présidence

PRINCIPAUX OBJECTIFS POUR L'EXERCICE FISCAL 2007-2008

- Travailler au renforcement des principales Institutions de l'État comme le Parlement, le Pouvoir Judiciaire, la Cour Supérieure des Comptes et du Contentieux Administratif ;
- S'assurer de la bonne exécution du mandat de la mission spéciale des Nations Unies en Haïti ;
- Renforcer les liens d'Haïti avec la Communauté de la Caraïbe, l'Organisations des États Américains, l'Union Européenne et l'Organisation des Nation Unies.

**1214-LA PRESIDENCE
CREDITS BUDGETAIRES PAR SECTION ET PA NATURE
EN GOURDES
EXERCICE 2007-2008**

SECTION	NATURE		TOTAL	
	Fonctionnement	Investissement	Montant	%
1214-1-Services Interne	608,899,789	0	608,899,789	100.00%
TOTAL	608,899,789	0	608,899,789	100.00%

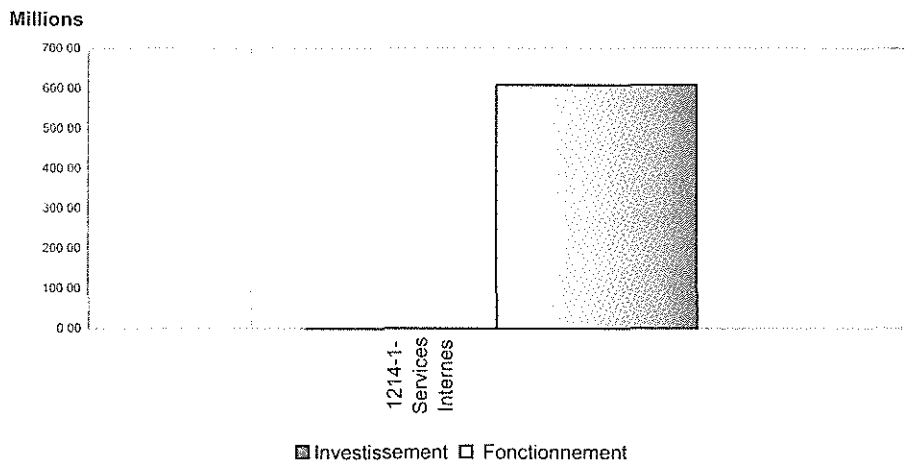

BUDGET EXERCICE 2007-2008
 DETAILS DES CREDITS PAR DIRECTION/PROGRAMME ET ARTICLE

ART INSTITUTION	TOTAL
1214 LA PRESIDENCE	608,899,789
1214-1-11-BUREAU DU PRESIDENT	52,654,129
1214-1-1111-BUREAU DU PRESIDENT	52,654,129
1 DEPENSES DE PERSONNEL	52,654,129
1214-1-12 ADMINISTRATION GENERALE DU PALAIS NATIONAL	207,556,421
1214-1-1212-DIRECTION DES AFFAIRES ADMINISTRATIVES	207,556,421
1 DEPENSES DE PERSONNEL	75,231,081
2 DEPENSES DE SERVICES ET CHARGES DIVERSES	105,200,000
3 ACHATS DE BIENS DE CONSOMMATION ET PETIT MATERIEL	16,935,041
4 IMMOBILISATION CORPORELLE	1,649,049
7 SUBVENTIONS, QUOTES-PARTS ET CONTRIB., ALLOC., INDEMNISATIONS	2,000,000
9 AUTRES DEPENSES PUBLIQUES	6,541,251
1214-1-13-SERVICE DE SECURITE DU PALAIS NATIONAL	331,327,200
1214-1-1311-SERVICE DE SECURITE DU PALAIS NATIONAL	331,327,200
1 DEPENSES DE PERSONNEL	13,626,100
3 ACHATS DE BIENS DE CONSOMMATION ET PETIT MATERIEL	55,104,000
9 AUTRES DEPENSES PUBLIQUES	262,597,100
1214-1-14-DOTATION POUR COMPTE SPECIAL DU PRESIDENT	17,362,038
1214-1-1411-DOTATION POUR COMPTE SPECIAL DU PRESIDENT	17,362,038
9 AUTRES DEPENSES PUBLIQUES	17,362,038

POUVOIR EXECUTIF
SECTEUR POLITIQUE

PRESENTATION ET CREDITS
DU BUREAU DU PREMIER MINISTRE

1215.-BUREAU DU PREMIER MINISTRE (BPM)**PRINCIPALES MISSIONS ET ATTRIBUTIONS**

La principale mission et attribution du Bureau du Premier Ministre est d'assurer la meilleure coordination de l'action Gouvernementale

STRUCTURE ORGANISATIONNELLE

Le Bureau du Premier Ministre est placé sous l'autorité d'un Premier Ministre et comprend :

- Le Secrétariat Privé du Premier Ministre ;
- Le Cabinet du Premier Ministre ;
- Le Secrétariat Général de la Primature ;
- Sept (7) Services Externes.

PRINCIPAUX OBJECTIFS POUR L'EXERCICE FISCAL 2007-2008

- Contribuer à l'amélioration de l'efficacité de l'appareil gouvernemental ;
- Contribuer à l'amélioration de l'efficacité des ressources humaines de la Fonction publique ;
- Informer régulièrement la population des actions en cours.

1215- BUREAU DU PREMIER MINISTRE
CREDITS BUDGETAIRES PAR SECTION ET PAR NATURE
EN GOURDES
EXERCICE 2007-2008

SECTION	NATURE		TOTAL	
	Fonctionnement	Investissement	Montant	%
1215-1-Services Interne	358,092,911	129,429,541	487,522,452	69.87%
1215-2-14-CEFOPAFOP	11,642,790	0	11,642,790	1.67%
1215-2-16-CMEP	32,573,440	0	32,573,440	4.67%
1215-2-17-CONALD	22,184,000	0	22,184,000	3.18%
1215-2-18-BON	17,127,705	0	17,127,705	2.45%
1215-2-19-CNMP	35,400,000	7,000,000	42,400,000	6.08%
1215-2-20-BGMD	12,980,000	0	12,980,000	1.86%
1215-2-21-CSPN	55,460,000	0	55,460,000	7.95%
1215-2-22-BAC0Z	15,834,126	0	15,834,126	2.27%
TOTAL	561,294,972	136,429,541	697,724,513	100.00%

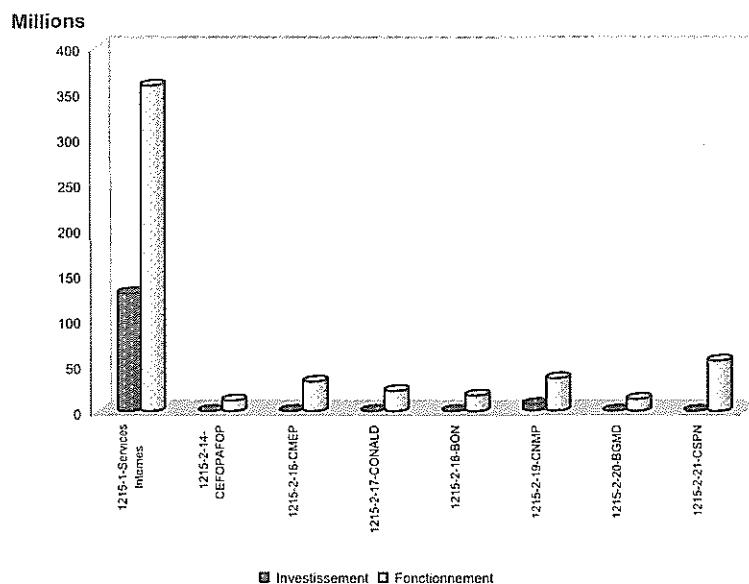

BUDGET EXERCICE 2007-2008
 DETAILS DES CREDITS PAR DIRECTION/PROGRAMME ET ARTICLE

ART INSTITUTION	TOTAL
1215- BUREAU DU PREMIER MINISTRE	697,724,513
1215-1-11-BUREAU DU PREMIER MINISTRE	133,141,313
1215-1-1111-BUREAU DU PREMIER MINISTRE	133,141,313
1 DEPENSES DE PERSONNEL	33,264,490
2 DEPENSES DE SERVICES ET CHARGES DIVERSES	2,700,000
3 ACHATS DE BIENS DE CONSOMMATION ET PETIT MATERIEL	3,500,000
9 AUTRES DEPENSES PUBLIQUES	93,676,823
1215-1-12-ADMINISTRATION GENERALE	354,381,138
1215-1-1211-DIRECTION DES RELATIONS PUBLIQUES	24,551,296
1 DEPENSES DE PERSONNEL	12,847,796
3 ACHATS DE BIENS DE CONSOMMATION ET PETIT MATERIEL	1,100,000
4 IMMOBILISATION CORPORELLE	10,603,500
1215-1-1212-DIRECTION DES AFFAIRES ADMINISTRATIVES	209,409,301
1 DEPENSES DE PERSONNEL	56,418,314
2 DEPENSES DE SERVICES ET CHARGES DIVERSES	16,360,771
3 ACHATS DE BIENS DE CONSOMMATION ET PETIT MATERIEL	7,300,000
4 IMMOBILISATION CORPORELLE	7,000,000
7 SUBVENTIONS, QUOTES-PARTS ET CONTRIB., ALLOC ,INDEMNISATIONS	50,721,216
9 AUTRES DEPENSES PUBLIQUES	62,600,000
1215-1-12-72-PROGRAMME DE DEVELOPPEMENT DES CAPACITES INSTITUTIONNELLES DE LA PRIMATURE	129,429,541
9 AUTRES DEPENSES PUBLIQUES	129,429,541
1215214-CEFOPAFOP	11,642,790
1215-2-1411-DIRECTION GENERALE	8,009,136
1 DEPENSES DE PERSONNEL	8,009,136
1215-2-1412-DIRECTION DES AFFAIRES ADMINISTRATIVES	1,654,654
1 DEPENSES DE PERSONNEL	426,864
2 DEPENSES DE SERVICES ET CHARGES DIVERSES	375,000
3 ACHATS DE BIENS DE CONSOMMATION ET PETIT MATERIEL	549,840
4 IMMOBILISATION CORPORELLE	302,950
1215-2-1413-DIRECTION TECHNIQUE	1,979,090
2 DEPENSES DE SERVICES ET CHARGES DIVERSES	1,130,000
3 ACHATS DE BIENS DE CONSOMMATION ET PETIT MATERIEL	460,000
9 AUTRES DEPENSES PUBLIQUES	389,000
1215-2-16-CONSEIL DE MODERNISATION DES ENTREPRISES PUBLIQUES	32,573,440
1215-2-1611-CONSEIL DE MODERNISATION DES ENTREPRISES PUBLIQUES	32,573,440
7 SUBVENTIONS, QUOTES-PARTS ET CONTRIB., ALLOC ,INDEMNISATIONS	32,573,440
1215-2-17-COMMISSION NATIONALE DE LUTTE CONTRE LA DROGUE	22,184,000
1215-2-1711-COMMISSION NATIONALE DE LUTTE CONTRE LA DROGUE	22,184,000
7 SUBVENTIONS, QUOTES-PARTS ET CONTRIB., ALLOC ,INDEMNISATIONS	22,184,000
1215-2-18-BUREAU DE L'ORDONNATEUR NATIONAL	17,127,705

BUDGET EXERCICE 2007-2008
 DETAILS DES CREDITS PAR DIRECTION/PROGRAMME ET ARTICLE

ART INSTITUTION	TOTAL
1215-2-1811-BUREAU DE L'ORDONNATEUR NATIONAL	17,127,705
7 SUBVENTIONS, QUOTES-PARTS ET CONTRIB., ALLOC., INDEMNISATIONS	17,127,705
1215-2-19-COMMISSION NATIONALE DE PASSATION DE MARCHES	42,400,000
1215-2-1911-COMMISSION NATIONALE DE PASSATION DE MARCHES	35,400,000
7 SUBVENTIONS, QUOTES-PARTS ET CONTRIB., ALLOC., INDEMNISATIONS	35,400,000
1215-2-19-71-APPUI A LA PASSATION DE MARCHES PUBLICS	7,000,000
9 AUTRES DEPENSES PUBLIQUES	7,000,000
1215-2-20-BUREAU DE GESTION DES MILITAIRES DEMOBILISES	12,980,000
1215-2-2011-BUREAU DE GESTION DES MILITAIRES DEMOBILISES	12,980,000
7 SUBVENTIONS, QUOTES-PARTS ET CONTRIB., ALLOC., INDEMNISATIONS	12,980,000
1215-2-21-CONSEIL SUPERIEUR DE LA POLICE NATIONALE	55,460,000
1215-2-2111-CONSEIL SUPERIEUR DE LA POLICE NATIONALE	55,460,000
9 AUTRES DEPENSES PUBLIQUES	55,460,000
1215-2-22-BUREAU DE COORD. ET DE SUIVI DES ACCORDS CARICOM/OMC/ZLEA	15,834,126
1215-2-2211-DIRECTION GENERALE	15,834,126
7 SUBVENTIONS, QUOTES-PARTS ET CONTRIB., ALLOC., INDEMNISATIONS	15,834,126

BUDGET EXERCICE 2007-2008
DETAILS DES CREDITS PAR DIRECTION/PROGRAMME ET ARTICLE

ART INSTITUTION	TOTAL
3 ACHATS DE BIENS DE CONSOMMATION ET PETIT MATERIEL	7,500
4 IMMOBILISATION CORPORELLE	230,000
1315-1-1243-DIRECTION DEPART. DU NORD	2,503,363
1 DEPENSES DE PERSONNEL	2,293,363
2 DEPENSES DE SERVICES ET CHARGES DIVERSES	-
3 ACHATS DE BIENS DE CONSOMMATION ET PETIT MATERIEL	5,000
4 IMMOBILISATION CORPORELLE	205,000
1315-1-1247-DIRECTION DEPART. DU NORD-EST	856,222
1 DEPENSES DE PERSONNEL	671,222
2 DEPENSES DE SERVICES ET CHARGES DIVERSES	-
3 ACHATS DE BIENS DE CONSOMMATION ET PETIT MATERIEL	5,000
4 IMMOBILISATION CORPORELLE	180,000
1315-1-1249-DIRECTION DEPART. DU NORD-OUEST	1,009,107
1 DEPENSES DE PERSONNEL	824,107
2 DEPENSES DE SERVICES ET CHARGES DIVERSES	-

BUDGET EXERCICE 2007-2008
 DETAILS DES CREDITS PAR DIRECTION/PROGRAMME ET ARTICLE

ART INSTITUTION	TOTAL
3 ACHATS DE BIENS DE CONSOMMATION ET PETIT MATERIEL	5,000
4 IMMOBILISATION CORPORELLE	180,000
1315-1-1245-DIRECTION DEPART. DE L'ARTIBONITE	2,316,246
1 DEPENSES DE PERSONNEL	1,966,246
2 DEPENSES DE SERVICES ET CHARGES DIVERSES	-
3 ACHATS DE BIENS DE CONSOMMATION ET PETIT MATERIEL	10,000
4 IMMOBILISATION CORPORELLE	340,000
1315-1-1244-DIRECTION DEPART. DU CENTRE	1,361,329
1 DEPENSES DE PERSONNEL	1,011,329
2 DEPENSES DE SERVICES ET CHARGES DIVERSES	-
3 ACHATS DE BIENS DE CONSOMMATION ET PETIT MATERIEL	10,000
4 IMMOBILISATION CORPORELLE	340,000
1315-1-1246-DIRECTION DEPART. DU SUD	1,989,179
1 DEPENSES DE PERSONNEL	1,814,179
2 DEPENSES DE SERVICES ET CHARGES DIVERSES	-
3 ACHATS DE BIENS DE CONSOMMATION ET PETIT MATERIEL	5,000
4 IMMOBILISATION CORPORELLE	170,000
1315-1-1242-DIRECTION DEPART. DU SUD-EST	1,313,461
1 DEPENSES DE PERSONNEL	1,138,461
2 DEPENSES DE SERVICES ET CHARGES DIVERSES	-
3 ACHATS DE BIENS DE CONSOMMATION ET PETIT MATERIEL	5,000
4 IMMOBILISATION CORPORELLE	170,000
1315-1-1240-DIRECTION DEPART. GDE-ANSE	1,700,754
1 DEPENSES DE PERSONNEL	1,533,754
2 DEPENSES DE SERVICES ET CHARGES DIVERSES	-
3 ACHATS DE BIENS DE CONSOMMATION ET PETIT MATERIEL	5,000
4 IMMOBILISATION CORPORELLE	170,000
1315-1-1239-DIRECTION DEPART. NIPPES	867,887
1 DEPENSES DE PERSONNEL	692,887
2 DEPENSES DE SERVICES ET CHARGES DIVERSES	-
3 ACHATS DE BIENS DE CONSOMMATION ET PETIT MATERIEL	5,000
4 IMMOBILISATION CORPORELLE	170,000
1315-1-12-67-PROGRAMME D'APPUI A LA JEUNESSE, AUX SPORTS ET A L'ACTION CIVIQUE	80,000,000
9 AUTRES DEPENSES PUBLIQUES	80,000,000

**POUVOIR EXECUTIF
SECTEUR CULTUREL**

POUVOIR EXECUTIF
CREDITS BUDGETAIRES DU SECTEUR CULTUREL PAR MINISTERE ET PAR NATURE
EN GOURDES
EXERCICE 2007-2008

Ministère	NATURE		TOTAL	
	Fonctionnement	Investissement	Montant	%
1411-MIN. DES CULTES	92,713,534	0	92,713,534	13.88%
1412-MIN. DE LA CULTURE	466,772,379	108,320,000	575,092,379	86.12%
TOTAL	559,485,913	108,320,000	667,805,913	100.00%

PONDERATION DES CREDITS DU SECTEUR CULTUREL PAR MINISTERE

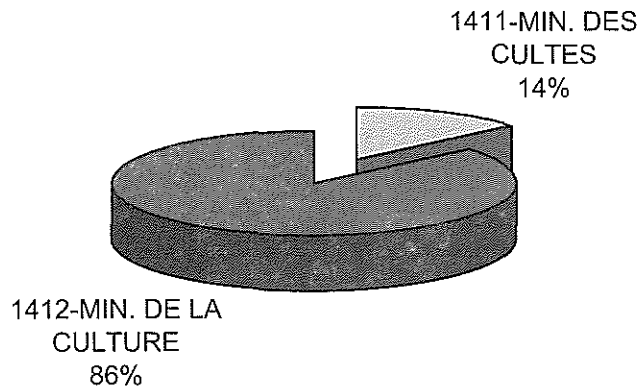

POUVOIR EXECUTIF
SECTEUR CULTUREL

PRESENTATION ET CREDITS
DU MINISTERE DES CULTES

1411.- MINISTERE DES CULTES

PRINCIPALES MISSIONS ET ATTRIBUTIONS

Les principales missions et attributions du Ministère des Cultes sont :

- Veiller à l'exécution des lois relatives au libre exercice des divers cultes religieux;
- Veiller à l'exécution des Conventions, des Concordats ou des Accords particuliers signés par le Gouvernement avec les Eglises ou toutes Religions établies sur le territoire de la République ;
- Faire un relevé des oeuvres sociales et éducatives des Cultes, Sectes, Confessions, Missions Religieuses et Eglises en vue de leur intégration dans le plan global de développement du pays;
- Mener des enquêtes et veiller à l'exécution des décisions prises en matière culturelle.

STRUCTURE ORGANISATIONNELLE

Le Ministère des Cultes est organisé suivant une structure pyramidale placée sous l'autorité d'un Ministre, elle consiste une Direction Générale assistée d'une Direction administrative et d'une (1) Direction Technique.

PRINCIPAUX OBJECTIFS POUR L'EXERCICE FISCAL 2007-2008

- Améliorer qualitativement et quantitativement l'ensemble des services offerts à la population ;
- Encourager très fortement, par des mécanismes appropriés, toutes initiatives visant au regroupement des Églises en vue d'un meilleur encadrement de la part du Ministère des Cultes ;
- Soutenir toutes les activités du secteur religieux visant au développement du pays.

**1411-MINISTERE DES CULTES
CREDITS BUDGETAIRES PAR SECTION ET PAR NATURE
EN GOURDES
EXERCICE 2007-2008**

SECTION	NATURE		TOTAL	
	Fonctionnement	Investissement	Montant	%
1411-1-Services Internes	92,713,534	0	92,713,534	100.00%
TOTAL	92,713,534	0	92,713,534	100.00%

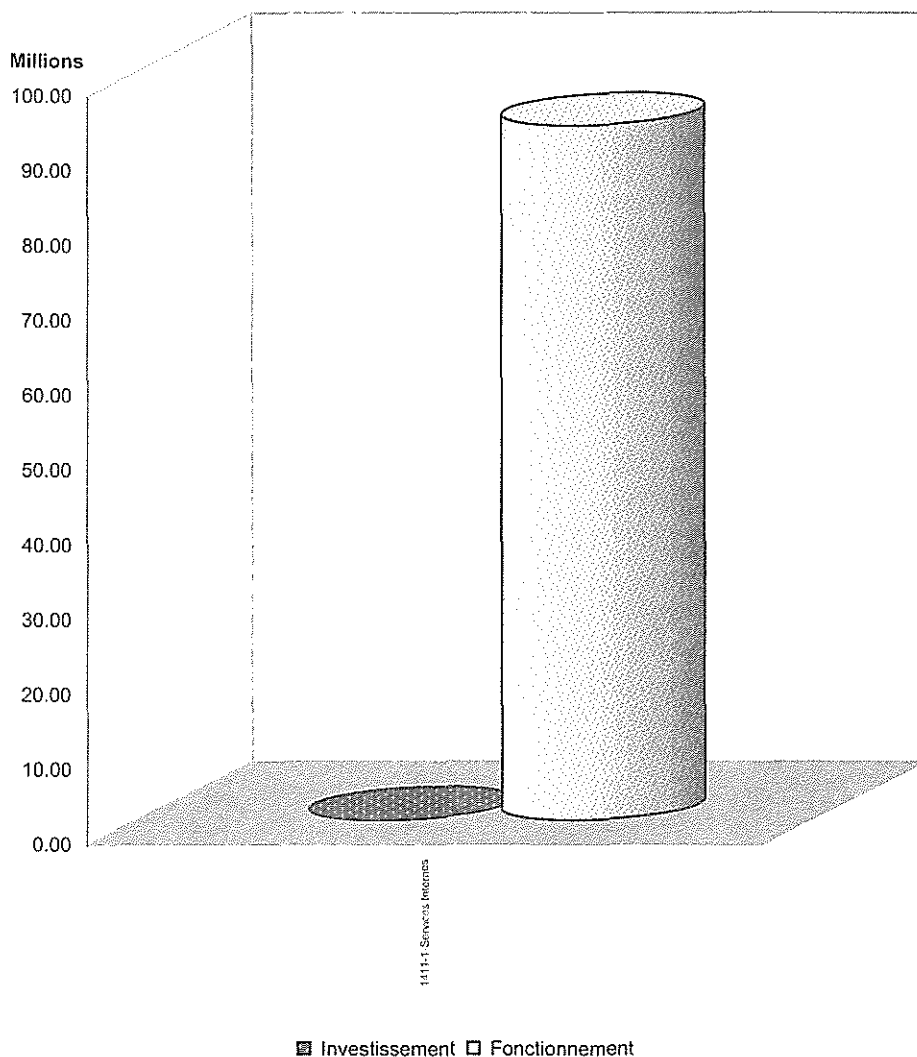

BUDGET EXERCICE 2007-2008
 DETAILS DES CREDITS PAR DIRECTION/PROGRAMME ET ARTICLE

ART INSTITUTION	TOTAL
SECTEUR CULTUREL	667.005.913
1411-MINISTERE DES CULTES	92.713.534
1411-1-12-DIRECTION GENERALE DES SERVICES INTERNES	92.713.534
1411-1-12-1-1-DIRECTION GENERALE	21.177.546
1 DEPENSES DE PERSONNEL	21.177.546
1411-1-12-1-2-DIRECTION DES AFFAIRES ADMINISTRATIVES	61.107.237
1 DEPENSES DE PERSONNEL	3.827.181
2 DEPENSES DE SERVICES ET CHARGES DIVERSES	1.432.393
3 ACHATS DE BIENS DE CONSOMMATION ET PETIT MATERIEL	2.740.000
4 IMMOBILISATION CORPORELLE	3.318.713
7 SUBVENTIONS, QUOTES-PARTS ET CONTRIB., ALLOC., INDEMNISATIONS	48.586.949
9 AUTRES DEPENSES PUBLIQUES	1.202.000
1411-1-12-1-3-DIRECTION DE L'INSPECTION	10.428.751
1 DEPENSES DE PERSONNEL	10.428.751

POUVOIR EXECUTIF
SECTEUR CULTUREL

PRESENTATION ET CREDITS
DU MINISTERE DE LA CULTURE

1412.- MINISTÈRE DE LA CULTURE ET DE LA COMMUNICATION (MCC)

PRINCIPALES MISSIONS ET ATTRIBUTIONS

Les principales missions et attributions du Ministère de la Culture sont :

- Formuler et mettre en œuvre la politique sectorielle dans les domaines des arts, des lettres du patrimoine, de l'aménagement culturel du territoire, de la presse, de l'audiovisuel, du cinéma et du multimédia dans le cadre de la politique générale définie par le chef du Gouvernement.
- Assurer la régulation et le contrôle de toute action publique ou privée relevant du domaine de sa compétence ;
- Veiller à la mise en œuvre des politiques publiques en collaboration avec les autres Ministères et, le cas échéant, avec les collectivités Territoriales ;
- Appliquer et faire respecter la politique du Gouvernement dans les domaines de la culture et de la communication.

STRUCTURE ORGANISATIONNELLE

Le Ministère de la Culture est organisé suivant une structure pyramidale placée sous l'autorité d'un Ministre. Les différents niveaux administratifs sont les suivants :

- Une Structure Centrale comprenant une Direction Générale assistée d'une Direction administrative, de Cinq (5) Directions Techniques et de Deux (2) Directions Départementales;
- Douze (12) Services externes.

PRINCIPAUX OBJECTIFS POUR L'EXERCICE FISCAL 2007-2008

- Préserver les grands monuments historiques ;
- Protéger l'environnement architectural ;
- Former des ressources humaines dans les professions artistiques et techniques du secteur: bibliothécaires, archivistes, artistes, interprètes, techniciens du spectacle et de l'audio-visuel ;
- Promouvoir la formation des cadres pour le développement culturel au niveau de l'Ecole fondamentale et des Centres Culturels.

1412-MINISTRE DE LA CULTURE ET DE LA COMMUNICATION (MCC)
CREDITS BUDGETAIRES PAR SECTION ET PAR NATURE
EN GOURDES
EXERCICE 2007-2008

SECTION			TOTAL	
	Fonctionnement	Investissement	Montant	%
1412-1-Services Internes	105,481,730	41,800,000	147,281,730	25.61%
1412-2-13-ENARTS	27,322,641	4,000,000	31,322,641	5.45%
1412-2-14-ISPAN	9,671,174	30,520,000	40,191,174	6.99%
1412-2-15-THEATRE NATIONAL	18,444,732	8,000,000	26,444,732	4.60%
1412-2-16-MUPANAH	10,994,562	0	10,994,562	1.91%
1412-2-17-BUREAU D'ETHNOLOGIE	5,843,870	8,000,000	13,843,870	2.41%
1412-2-18-BIBLIOTHEQUE NATIONALE	25,775,631	8,000,000	33,775,631	5.87%
1412-2-19-ARCHIVES NATIONALES	17,174,248	0	17,174,248	2.99%
1412-2-20-TNH	79,535,940	8,000,000	87,535,940	15.22%
1412-2-21-RADIO NATIONALE D'HAITI	30,448,440	0	30,448,440	5.29%
1412-2-23-ACTIVITÉS CULTURELLES	121,250,610	0	121,250,610	21.08%
1412-2-24-DIRECT. NAT. DU LIVRE	8,208,800	0	8,208,800	1.43%
1412-2-25-BUR. HAIT. DU DROIT D'AUTEUR	6,620,000	0	6,620,000	1.15%
TOTAL	466,772,379	108,320,000	575,092,379	100.00%

Millions

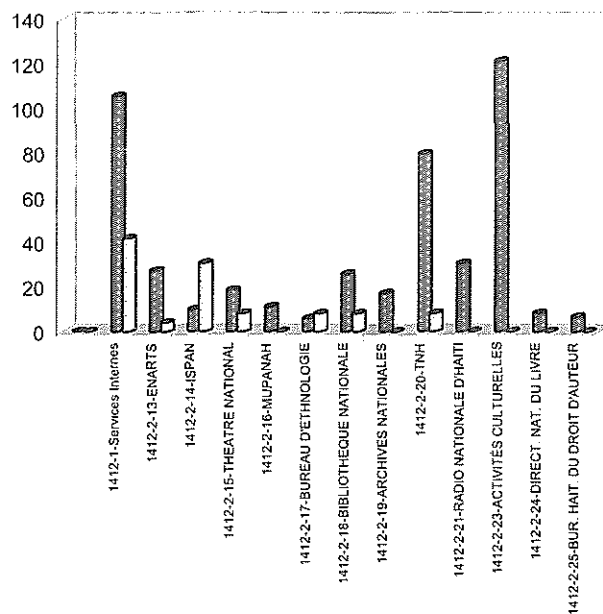

■ Fonctionnement □ Investissement

BUDGET EXERCICE 2007-2008
 DETAILS DES CREDITS PAR DIRECTION/PROGRAMME ET ARTICLE

ART INSTITUTION	TOTAL
1412-MINISTERE DE LA CULTURE	575,092,379
1412-1-11-BUREAU DU MINISTRE	34,963,037
1412-1-1111-BUREAU DU MINISTRE	34,963,037
1 DEPENSES DE PERSONNEL	22,538,037
2 DEPENSES DE SERVICES ET CHARGES DIVERSES	7,435,000
3 ACHATS DE BIENS DE CONSOMMATION ET PETIT MATERIEL	1,440,000
4 IMMOBILISATION CORPORELLE	2,000,000
5 IMMOBILISATIONS INCORPORELLES	250,000
7 SUBVENTIONS, QUOTES-PARTS ET CONTRIB., ALLOC., INDEMNISATIONS	1,000,000
9 AUTRES DEPENSES PUBLIQUES	300,000
1412-1-12-DIRECTION GENERALE DES SERVICES INTERNES	112,318,693
1412-1-1211-DIRECTION GENERALE	13,432,111
1 DEPENSES DE PERSONNEL	12,412,111
2 DEPENSES DE SERVICES ET CHARGES DIVERSES	740,000
3 ACHATS DE BIENS DE CONSOMMATION ET PETIT MATERIEL	280,000
1412-1-1212-DIRECTION DES AFFAIRES ADMINISTRATIVES	35,566,917
1 DEPENSES DE PERSONNEL	4,896,917
2 DEPENSES DE SERVICES ET CHARGES DIVERSES	4,510,000
3 ACHATS DE BIENS DE CONSOMMATION ET PETIT MATERIEL	3,040,000
4 IMMOBILISATION CORPORELLE	1,120,000
9 AUTRES DEPENSES PUBLIQUES	22,000,000
1412-1-1214-DIRECTION DE PLANIFICATION ET DE CONTROLE	1,823,912
1 DEPENSES DE PERSONNEL	1,663,912
2 DEPENSES DE SERVICES ET CHARGES DIVERSES	130,000
3 ACHATS DE BIENS DE CONSOMMATION ET PETIT MATERIEL	30,000
1412-1-1215-DIRECTION DE DEVELOPPEMENT CULTUREL	2,069,607
1 DEPENSES DE PERSONNEL	1,769,607
2 DEPENSES DE SERVICES ET CHARGES DIVERSES	300,000
1412-1-1216-SOCIETE HAITIENNE D'HISTOIRE	100,000
7 SUBVENTIONS, QUOTES-PARTS ET CONTRIB., ALLOC., INDEMNISATIONS	100,000
1412-1-1217-DIRECTION DE CREATION ARTISTIQUE	2,359,025
1 DEPENSES DE PERSONNEL	2,199,025
2 DEPENSES DE SERVICES ET CHARGES DIVERSES	130,000
3 ACHATS DE BIENS DE CONSOMMATION ET PETIT MATERIEL	30,000
1412-1-1218-DIRECTION DU PATRIMOINE	3,858,700
1 DEPENSES DE PERSONNEL	3,384,762
2 DEPENSES DE SERVICES ET CHARGES DIVERSES	431,938
3 ACHATS DE BIENS DE CONSOMMATION ET PETIT MATERIEL	42,000
1412-1-1220-DIRECTION DE LA COMMUNICATION	4,256,066
1 DEPENSES DE PERSONNEL	3,614,066
2 DEPENSES DE SERVICES ET CHARGES DIVERSES	280,000
3 ACHATS DE BIENS DE CONSOMMATION ET PETIT MATERIEL	362,000

BUDGET EXERCICE 2007-2008
 DETAILS DES CREDITS PAR DIRECTION/PROGRAMME ET ARTICLE

ART INSTITUTION	TOTAL
1412-1-1242-DIRECTION DEPARTEMENTALE DU SUD-EST	4,071,253
1 DEPENSES DE PERSONNEL	3,429,253
2 DEPENSES DE SERVICES ET CHARGES DIVERSES	280,000
3 ACHATS DE BIENS DE CONSOMMATION ET PETIT MATERIEL	362,000
1412-1-1243-DIRECTION DEPARTEMENTALE DU NORD	2,981,102
1 DEPENSES DE PERSONNEL	1,191,102
2 DEPENSES DE SERVICES ET CHARGES DIVERSES	180,000
3 ACHATS DE BIENS DE CONSOMMATION ET PETIT MATERIEL	300,000
4 IMMOBILISATION CORPORELLE	1,310,000
1412-1-12-52-PROGRAMME DE DEVELOPPEMENT DES CAPACITES INSTITUTIONNELLES DE MCC	28,000,000
9 AUTRES DEPENSES PUBLIQUES	28,000,000
1412-1-12-53-PROTECTION, ENRICHISSEMENT ET MISE EN VALEUR DU PATRIMOINE CULTUREL	4,000,000
9 AUTRES DEPENSES PUBLIQUES	4,000,000
1412-1-12-54-PROMOTION DE LA PRODUCTION ARTISTIQUE ET LITTERAIRE	9,800,000
9 AUTRES DEPENSES PUBLIQUES	9,800,000
1412-2-13-ECOLE NATIONALE DES ARTS	31,322,641
1412-2-1311-DIRECTION GENERALE	2,947,368
1 DEPENSES DE PERSONNEL	2,947,368
1412-2-1312-DIRECTION DES ETUDES	24,375,273
1 DEPENSES DE PERSONNEL	19,437,379
2 DEPENSES DE SERVICES ET CHARGES DIVERSES	1,659,290
3 ACHATS DE BIENS DE CONSOMMATION ET PETIT MATERIEL	1,550,604
4 IMMOBILISATION CORPORELLE	1,584,837
7 SUBVENTIONS, QUOTES-PARTS ET CONTRIB., ALLOC ,INDEMNISATIONS	143,163
1412-2-13-69-PROGRAMME SUPPORT AUX ACTIVITES DE CULTURE DE COMMUNICATION	4,000,000
9 AUTRES DEPENSES PUBLIQUES	4,000,000
1412-2-14-INSTITUT DE SAUVEGARDE DU PATRIMOINE NATIONAL	40,191,174
1412-2-1411-DIRECTION GENERALE	1,989,080
1 DEPENSES DE PERSONNEL	1,989,080
1412-2-1412-DIRECTION DES AFFAIRES ADMINISTRATIVES	2,610,463
1 DEPENSES DE PERSONNEL	2,148,984
2 DEPENSES DE SERVICES ET CHARGES DIVERSES	90,000
3 ACHATS DE BIENS DE CONSOMMATION ET PETIT MATERIEL	371,479
1412-2-1413-DIRECTION TECHNIQUE	2,272,555
1 DEPENSES DE PERSONNEL	2,272,555
1412-2-1443-DIRECTION DEPARTEMENTALE DU NORD	2,799,076
1 DEPENSES DE PERSONNEL	2,799,076
1412-2-14-50-PROGRAMME DE SAUVEGARDE DU PATRIMOINE HISTORIQUE ET BATIE	30,520,000
9 AUTRES DEPENSES PUBLIQUES	30,520,000
1412-2-15-THEATRE NATIONAL	26,444,732
1412-2-1511-DIRECTION GENERALE	1,826,000
1 DEPENSES DE PERSONNEL	1,826,000
1412-2-1512-DIRECTION DES AFFAIRES ADMINISTRATIVES	8,495,486
1 DEPENSES DE PERSONNEL	5,535,023
2 DEPENSES DE SERVICES ET CHARGES DIVERSES	810,743

BUDGET EXERCICE 2007-2008
 DETAILS DES CREDITS PAR DIRECTION/PROGRAMME ET ARTICLE

ART INSTITUTION	TOTAL
3 ACHATS DE BIENS DE CONSOMMATION ET PETIT MATERIEL	1,531,720
4 IMMOBILISATION CORPORELLE	618,000
1412-2-1513-DIRECTION TECHNIQUE	8,123,246
1 DEPENSES DE PERSONNEL	8,123,246
1412-2-15-50-PROGRAMME DE SUPPORT AUX ACTIVITES DE CULTURE ET DE COMMUNICATION	8,000,000
9 AUTRES DEPENSES PUBLIQUES	8,000,000
1412-2-16-MUSEE DU PANTHEON NATIONAL	10,994,562
1412-2-1611-DIRECTION GENERALE	2,220,156
1 DEPENSES DE PERSONNEL	1,829,858
2 DEPENSES DE SERVICES ET CHARGES DIVERSES	242,069
3 ACHATS DE BIENS DE CONSOMMATION ET PETIT MATERIEL	148,230
1412-2-1612-DIRECTION DES AFFAIRES ADMINISTRATIVES	4,236,643
1 DEPENSES DE PERSONNEL	3,210,110
2 DEPENSES DE SERVICES ET CHARGES DIVERSES	499,031
3 ACHATS DE BIENS DE CONSOMMATION ET PETIT MATERIEL	527,502
4 IMMOBILISATION CORPORELLE	-
1412-2-1613-DIRECTION TECHNIQUE	1,334,840
1 DEPENSES DE PERSONNEL	1,280,240
2 DEPENSES DE SERVICES ET CHARGES DIVERSES	54,600
3 ACHATS DE BIENS DE CONSOMMATION ET PETIT MATERIEL	-
1412-2-1614-DIRECTION DE LA CONSERVATION	3,202,923
1 DEPENSES DE PERSONNEL	3,125,106
3 ACHATS DE BIENS DE CONSOMMATION ET PETIT MATERIEL	77,817
1412-2-17-BUREAU D ETHNOLOGIE	13,843,870
1412-2-1711-DIRECTION GENERALE	1,633,988
1 DEPENSES DE PERSONNEL	1,533,988
2 DEPENSES DE SERVICES ET CHARGES DIVERSES	100,000
1412-2-1712-DIRECTION DES AFFAIRES ADMINISTRATIVES	2,046,603
1 DEPENSES DE PERSONNEL	1,833,581
2 DEPENSES DE SERVICES ET CHARGES DIVERSES	70,000
3 ACHATS DE BIENS DE CONSOMMATION ET PETIT MATERIEL	143,021
1412-2-1713-DIRECTION TECHNIQUE	2,163,279
1 DEPENSES DE PERSONNEL	2,163,279
1412-2-17-50-PROGRAMME DE SUPPORT AUX ACTIVITES DE CULTURE ET DE COMMUNICATION	8,000,000
9 AUTRES DEPENSES PUBLIQUES	8,000,000
1412-2-18-BIBLIOTHEQUE NATIONALE	33,775,631
1412-2-1811-DIRECTION GENERALE	3,612,320
1 DEPENSES DE PERSONNEL	2,105,396
2 DEPENSES DE SERVICES ET CHARGES DIVERSES	1,306,924
3 ACHATS DE BIENS DE CONSOMMATION ET PETIT MATERIEL	100,000
4 IMMOBILISATION CORPORELLE	-
7 SUBVENTIONS, QUOTES-PARTS ET CONTRIB., ALLOC. INDEMNISATIONS	100,000
1412-2-1812-DIRECTION DES AFFAIRES ADMINISTRATIVES	6,295,947
1 DEPENSES DE PERSONNEL	3,469,463

BUDGET EXERCICE 2007-2008
DETAILS DES CREDITS PAR DIRECTION/PROGRAMME ET ARTICLE

ART INSTITUTION	TOTAL
2 DEPENSES DE SERVICES ET CHARGES DIVERSES	1,557,476
3 ACHATS DE BIENS DE CONSOMMATION ET PETIT MATERIEL	905,908
4 IMMOBILISATION CORPORELLE	300,000
9 AUTRES DEPENSES PUBLIQUES	63,100
1412-2-1814-DIRECTION TECHNIQUE	9,932,921
1 DEPENSES DE PERSONNEL	4,332,921
2 DEPENSES DE SERVICES ET CHARGES DIVERSES	250,000
3 ACHATS DE BIENS DE CONSOMMATION ET PETIT MATERIEL	2,150,000
4 IMMOBILISATION CORPORELLE	2,200,000
1412-2-1841-DIRECTION DEPARTEMENTALE DE L'OUEST	2,053,208
1 DEPENSES DE PERSONNEL	2,053,208
1412-2-1842-DIRECTION DEPARTEMENTALE DU SUD-EST	648,543
1 DEPENSES DE PERSONNEL	648,543
1412-2-1843-DIRECTION DEPARTEMENTALE DU NORD	843,824
1 DEPENSES DE PERSONNEL	843,824
1412-2-1844-DIRECTION DEPARTEMENTALE DU CENTRE	391,391
1 DEPENSES DE PERSONNEL	391,391
1412-2-1845-DIRECTION DEPARTEMENTALE DE L'ARTIBONITE	778,284
1 DEPENSES DE PERSONNEL	778,284
1412-2-1846-DIRECTION DEPARTEMENTALE DU SUD	1,437,856
1 DEPENSES DE PERSONNEL	1,437,856
1412-2-1847-DIRECTION DEPARTEMENTALE DU NORD-EST	386,649
1 DEPENSES DE PERSONNEL	386,649
1412-2-1848-DIRECTION DEPARTEMENTALE DE LA GRANDE-ANSE	394,688
1 DEPENSES DE PERSONNEL	394,688
1412-2-18-69-PROGRAMME SUPPORT AUX ACTIVITES DE CULTURE DE COMMUNICATION	8,000,000
9 AUTRES DEPENSES PUBLIQUES	8,000,000
1412-2-19-ARCHIVES NATIONALES	17,174,248
1412-2-1911-DIRECTION GENERALE	1,165,384
1 DEPENSES DE PERSONNEL	1,165,384
1412-2-1912-DIRECTION DES AFFAIRES ADMINISTRATIVES	3,946,120
1 DEPENSES DE PERSONNEL	2,328,746
7 SUBVENTIONS, QUOTES-PARTS ET CONTRIB., ALLOC., INDEMNISATIONS	1,617,374
1412-2-1913-DIRECTION TECHNIQUE	12,062,745
1 DEPENSES DE PERSONNEL	12,062,745
1412-2-20-TELEVISION NATIONALE D HAITI	87,535,940
1412-2-2011-DIRECTION GENERALE	8,252,277
1 DEPENSES DE PERSONNEL	8,057,277
2 DEPENSES DE SERVICES ET CHARGES DIVERSES	195,000
1412-2-2012-DIRECTION DES AFFAIRES ADMINISTRATIVES	35,986,572
1 DEPENSES DE PERSONNEL	21,604,722
2 DEPENSES DE SERVICES ET CHARGES DIVERSES	3,286,400
3 ACHATS DE BIENS DE CONSOMMATION ET PETIT MATERIEL	9,039,116

BUDGET EXERCICE 2007-2008
 DETAILS DES CREDITS PAR DIRECTION/PROGRAMME ET ARTICLE

ART INSTITUTION	TOTAL
4 IMMOBILISATION CORPORELLE	1,348,334
9 AUTRES DEPENSES PUBLIQUES	708,001
1412-2-2013-DIRECTION EDUCATIVE ET CULTURELLE	3,279,239
1 DEPENSES DE PERSONNEL	3,279,239
1412-2-2014-DIRECTION DE L'INFORMATION	2,516,665
1 DEPENSES DE PERSONNEL	2,516,685
1412-2-2015-DIRECTION DE LA PROGRAMMATION ET DE LA PRODUCTION	5,843,598
1 DEPENSES DE PERSONNEL	5,843,598
1412-2-2016-DIRECTION TECHNIQUE	6,230,231
1 DEPENSES DE PERSONNEL	6,230,231
3 ACHATS DE BIENS DE CONSOMMATION ET PETIT MATERIEL	-
1412-2-2017-DIRECTION DE PRODUCTION	17,427,338
1 DEPENSES DE PERSONNEL	17,427,338
1412-2-20-69-PROGRAMME DE SUPPORT AUX ACTIVITES DE CULTURE ET DE COMMUNICATION	8,000,000
9 AUTRES DEPENSES PUBLIQUES	8,000,000
1412-2-21-RADIO NATIONALE D'HAITI	30,448,440
1412-2-2111-DIRECTION GENERALE	30,448,440
1 DEPENSES DE PERSONNEL	24,848,440
2 DEPENSES DE SERVICES ET CHARGES DIVERSES	1,400,000
3 ACHATS DE BIENS DE CONSOMMATION ET PETIT MATERIEL	2,600,000
4 IMMOBILISATION CORPORELLE	1,600,000
1412-2-23-ACTIVITES CULTURELLES	121,250,610
1412-2-2311-ACTIVITES CULTURELLES	121,250,610
2 DEPENSES DE SERVICES ET CHARGES DIVERSES	121,250,610
141222411-DIRECTION NATIONALE DU LIVRE	8,208,800
141222411-DIRECTION GENERALE	8,208,800
7 SUBVENTIONS, QUOTES-PARTS ET CONTRIB., ALLOC., INDEMNISATIONS	8,208,800
1412225-BUREAU HAITIEN DU DROIT D AUTEUR	6,620,000
141222511-DIRECTION GENERALE	6,620,000
7 SUBVENTIONS, QUOTES-PARTS ET CONTRIB., ALLOC., INDEMNISATIONS	6,620,000

**POUVOIR EXECUTIF
AUTRES ADMINISTRATIONS**

POUVOIR EXECUTIF
CREDITS BUDGETAIRES DU SECTEUR "AUTRES ADMINISTRATIONS"
EN GOURDES
EXERCICE 2007-2008

	Montant	%
1511-INTERVENTIONS PUBLIQUES	3,923,742,434	56.87%
1512- DETTE PUBLIQUE	2,976,189,264	43.13%
TOTAL	6,899,931,698	100,00

1512- DETTE
PUBLIQUE
43%

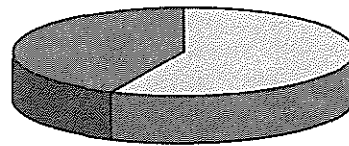

1511-
INTERVENTIONS
PUBLIQUES
57%

POUVOIR EXECUTIF
AUTRES ADMINISTRATIONS

INTERVENTIONS PUBLIQUES

**1511-INTERVENTIONS PUBLIQUES
CREDITS BUDGETAIRES PAR SECTION
EN GOURDES
EXERCICE 2007-2008**

SECTION	Montant	%
1511-1-11-SUBVENTION AUX PENSIONNAIRES	369,009,909	9.4%
1511-1-13- INSTITUTIONS INTERNATIONALES	26,000,000	0.7%
1511-1-49-AUTRES INTERVENTIONS PUBLIQUES	3,528,732,525	89.9%
TOTAL	3,923,742,434	100%

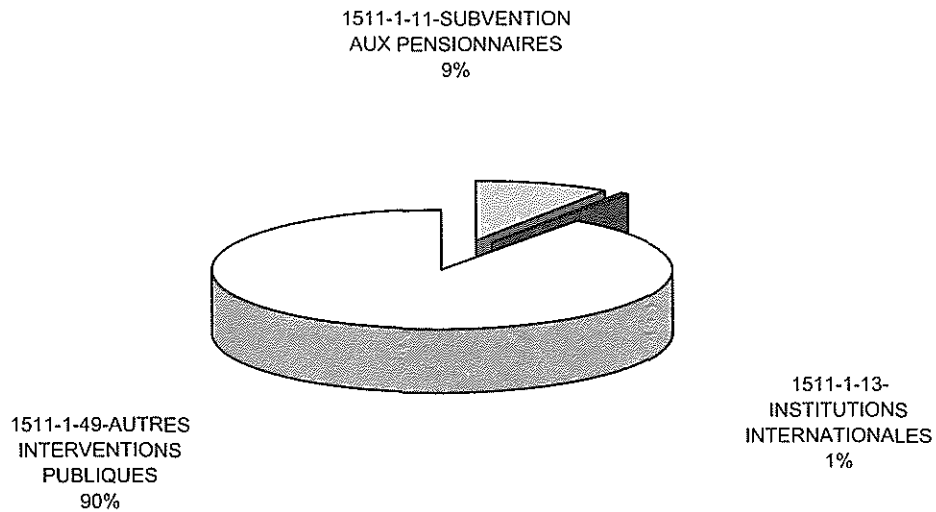

BUDGET EXERCICE 2007-2008
 DETAILS DES CREDITS PAR DIRECTION/PROGRAMME ET ARTICLE

ART	INSTITUTION	TOTAL
	AUTRES ADMINISTRATIONS	6,899,931,698
		-
	1511-INTERVENTIONS PUBLIQUES	3,923,742,434
	1511-1-11-SUBVENTION AUX FONDS DE PENSION	369,009,909
	1511-1-1111-PENSION MILITAIRE	82,501,218
	7 SUBVENTIONS, QUOTES-PARTS ET CONTRIB., ALLOC ,INDEMNISATIONS	82,501,218
	1511-1-1112-PENSIONNAIRES EX_BNDAI	2,853,198
	7 SUBVENTIONS, QUOTES-PARTS ET CONTRIB., ALLOC ,INDEMNISATIONS	2,853,198
	1511-1-1113-PENSIONNAIRES EX_MINOTERIE	1,320,000
	7 SUBVENTIONS, QUOTES-PARTS ET CONTRIB., ALLOC ,INDEMNISATIONS	1,320,000
		-
	1511-1-1114-CONTRIBUTION AUX FONDS DE PENSION	282,335,493
	7 SUBVENTIONS, QUOTES-PARTS ET CONTRIB., ALLOC ,INDEMNISATIONS	282,335,493
		-
	1511-1-13-AUTRES INSTITUTIONS	26,000,000
	1511-1-1315-INSTITUTIONS INTERNATIONALES	26,000,000
	7 SUBVENTIONS, QUOTES-PARTS ET CONTRIB., ALLOC ,INDEMNISATIONS	26,000,000
		-
	1511-1-49-AUTRES INTERVENTIONS PUBLIQUES	3,528,732,525
	1511-1-4911-AUTRES INTERVENTIONS PUBLIQUES	3,528,732,525
	4 IMMOBILISATION CORPORELLE	67,362,164
	5 IMMOBILISATIONS INCORPORELLES	23,000,000
	7 SUBVENTIONS, QUOTES-PARTS ET CONTRIB., ALLOC ,INDEMNISATIONS	2,804,000,000
	9 AUTRES DEPENSES PUBLIQUES	634,370,361

POUVOIR EXECUTIF
AUTRES ADMINISTRATIONS

DETTE PUBLIQUE

1512- DETTE PUBLIQUE
CREDITS BUDGETAIRES PAR SECTION ET PAR NATURE
EN GOURDES
EXERCICE 2007-2008

SECTION	NATURE		TOTAL	
	Intérêts	Amortissement	Montant	%
1512-1-11-INSTITUTIONS FINANCIERES CREATRICES DE MONNAIE	840,000,000	0	840,000,000	28.22%
1512-1-12-AUTRES INSTITUTIONS FINANCIERES	8,500,000	0	8,500,000	0.29%
1512-1-13-AUTRES CREANCIERS INTERIEURS	3,000,000	250,000,000	253,000,000	8.50%
1512-2-11-DETTE PUBLIQUE MULTILATERALE	683,637,442	1,069,271,740	1,752,909,182	58.90%
1512-2-12-DETTE PUBLIQUE BILATERALE	38,242,060	83,538,022	121,780,082	4.09%
TOTAL	1,573,379,502	1,402,809,762	2,976,189,264	100.00%

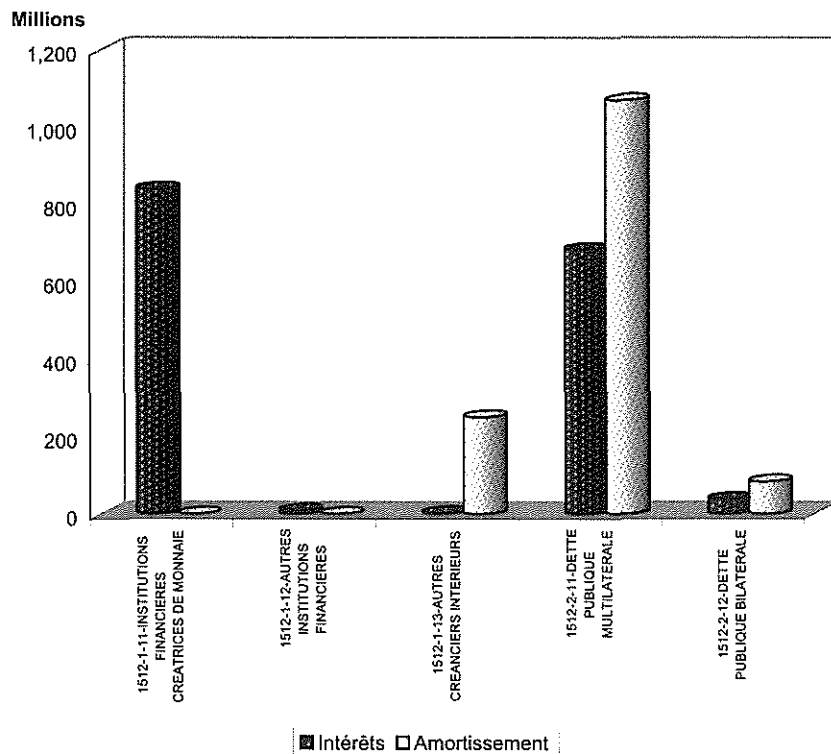

BUDGET EXERCICE 2007-2008
DETAILS DES CREDITS PAR DIRECTION/PROGRAMME ET ARTICLE

ART	INSTITUTION	TOTAL
	1512-DETTE PUBLIQUE	2,976,189,264
	1512-1-11-INSTITUTIONS FINANCIERES CREATRICES DE MONNAIE	840,000,000
	1512-1-1111-INSTITUTIONS FINANCIERES CREATRICES DE MONNAIE	840,000,000
	2 DEPENSES DE SERVICES ET CHARGES DIVERSES	840,000,000
	1512-1-1211-AUTRES INSTITUTIONS FINANCIERES	8,500,000
	1512-1-1211-AUTRES INSTITUTIONS FINANCIERES	8,500,000
	2 DEPENSES DE SERVICES ET CHARGES DIVERSES	8,500,000
	8 AMORTISSEMENT DE LA DETTE	-
	1512-1-13-AUTRES CREANCIERS INTERNES	253,000,000
	1512-1-1311-AUTRES CREANCIERS INTERNES	253,000,000
	2 DEPENSES DE SERVICES ET CHARGES DIVERSES	3,000,000
	8 AMORTISSEMENT DE LA DETTE	250,000,000
	1512-2-11-DETTE MULTILATERALE	1,752,909,182
	1512-2-1111-BID	906,746,690
	2 DEPENSES DE SERVICES ET CHARGES DIVERSES	509,625,296
	8 AMORTISSEMENT DE LA DETTE	397,121,394
	1512-2-1112-IDA	738,251,004
	2 DEPENSES DE SERVICES ET CHARGES DIVERSES	150,898,836
	8 AMORTISSEMENT DE LA DETTE	587,352,168
	1512-2-1113-OPEC	53,145,160
	2 DEPENSES DE SERVICES ET CHARGES DIVERSES	5,251,486
	8 AMORTISSEMENT DE LA DETTE	47,893,680
	1512-2-1114-FIDA	54,766,322
	2 DEPENSES DE SERVICES ET CHARGES DIVERSES	17,861,824
	8 AMORTISSEMENT DE LA DETTE	36,904,498
	1512-2-12-DETTE BILATERALE	121,780,082
	1512-2-1212-CANADA	-
	2 DEPENSES DE SERVICES ET CHARGES DIVERSES	-
	8 AMORTISSEMENT DE LA DETTE	-
	1512-2-1213-CHINE	121,780,082
	2 DEPENSES DE SERVICES ET CHARGES DIVERSES	38,242,060
	8 AMORTISSEMENT DE LA DETTE	83,538,022
	1512-2-1214-ESPAGNE	-
	2 DEPENSES DE SERVICES ET CHARGES DIVERSES	-
	8 AMORTISSEMENT DE LA DETTE	-
	1512-2-1215-FRANCE	-
	2 DEPENSES DE SERVICES ET CHARGES DIVERSES	-
	8 AMORTISSEMENT DE LA DETTE	-
	1512-2-1216-ITALIE	-
	2 DEPENSES DE SERVICES ET CHARGES DIVERSES	-
	8 AMORTISSEMENT DE LA DETTE	-

BUDGET EXERCICE 2007-2008
DETAILS DES CREDITS PAR DIRECTION/PROGRAMME ET ARTICLE

ART	INSTITUTION	TOTAL
	1512-2-1217-USA	-
	2 DEPENSES DE SERVICES ET CHARGES DIVERSES	-
	8 AMORTISSEMENT DE LA DETTE	-
	1512-2-13-AUTRES DETTES EXTERNES	-
	1512-2-1311-RESOLUTION BID	-
	8 AMORTISSEMENT DE LA DETTE	-

**CREDITS BUDGETAIRES
DU POUVOIR LEGISLATIF**

POUVOIR LEGISLATIF
CREDITS BUDGETAIRES PAR CHAMBRE ET PAR NATURE
EN GOURDES
EXERCICE 2007-2008

CHAMBRE	NATURE		TOTAL	
	Fonctionnement	Investissement	Montant	%
2211- SENAT DE LA REPUBLIQUE	470,139,332	60,000,000	530,139,332	43%
2212- CHAMBRE DES DEPUTES	700,012,028	0	700,012,028	57%
TOTAL	1,170,151,360	60,000,000	1,230,151,360	100%

REPARTITION DES CREDITS DU PARLEMENT PAR BRANCHE

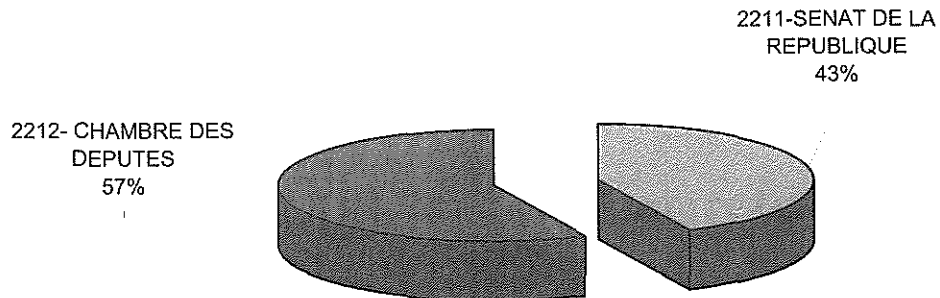

POUVOIR LEGISLATIF
SECTEUR POLITIQUE

PRESENTATION ET CREDITS
DU SENAT DE LA REPUBLIQUE

2211.- SENAT DE LA REPUBLIQUE

PRINCIPALES MISSIONS ET ATTRIBUTIONS

Les principales missions et attributions du Sénat de la République sont :

- Exercer un contrôle continu et efficace de l'action Gouvernementale, de celle des institutions et organismes autonomes décentralisés ou déconcentrés de l'État ;
- Analyser et voter les lois d'intérêt public et les transmettre à l'Exécutif aux fins utiles;
- S'ériger en Haute Cour de Justice à l'occasion du jugement des grands Dignitaires de l'État mis en accusation pour crime de haute trahison conformément à l'article 186 de la constitution;
- Maintenir des relations harmonieuses avec les autres Pouvoirs de l'État, les Institutions Publiques Nationales et Parlements Etrangers.

STRUCTURE ORGANISATIONNELLE

Le Sénat de la République est organisé selon la structure suivante : L'assemblée des Sénateurs assistée de (2) deux Directions Techniques.

PRINCIPAUX OBJECTIFS POUR L'EXERCICE FISCAL 2007-2008

- Améliorer la capacité législative pour le vote des projets de lois en attente ;
- Contrôler plus efficacement l'action Gouvernementale par le renforcement des commissions sectorielles permanentes ;
- Avoir une meilleure observation du principe de proximité avec la population par le renforcement des bureaux départementaux des Sénateurs ;
- Renforcer l'assistance technique aux Sénateurs et améliorer les conditions de travail des cadres parlementaires.

2211-SENAT DE LA REPUBLIQUE
CREDITS BUDGETAIRES PAR SECTION ET PAR NATURE
EN GOURDES
EXERCICE 2007-2008

SECTION	NATURE		TOTAL	
	Fonctionnement	Investissement	Montant	%
2211-SENAT DE LA REPUBLIQUE	470,139,332	60,000,000	530,139,332	100.00%
TOTAL	470,139,332	60,000,000	530,139,332	100.00%

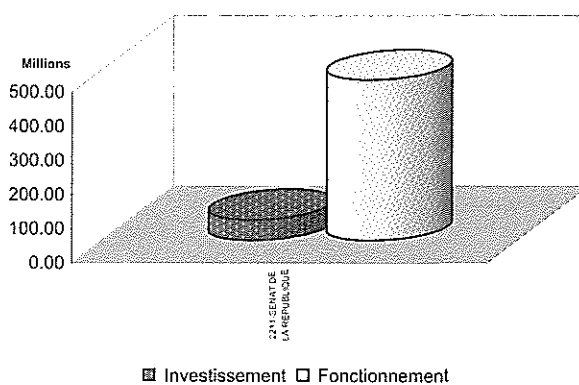

BUDGET EXERCICE 2007-2008
 DETAILS DES CREDITS PAR DIRECTION/PROGRAMME ET ARTICLE

ART	INSTITUTION	TOTAL
		-
	POUVOIR LEGISLATIF	1,230,151,360
		-
	2211-SENAT DE LA REPUBLIQUE	530,139,332
	2211-1-11-ASSEMBLEE DES SENATEURS	530,139,332
	2211-1-1111-ASSEMBLEE DES SENATEURS	470,139,332
	1 DEPENSES DE PERSONNEL	213,226,437
	2 DEPENSES DE SERVICES ET CHARGES DIVERSES	35,810,000
	3 ACHATS DE BIENS DE CONSOMMATION ET PETIT MATERIEL	17,237,895
	4 IMMOBILISATION CORPORELLE	33,680,000
	5 IMMOBILISATIONS INCORPORELLES	75,000
	7 SUBVENTIONS, QUOTES-PARTS ET CONTRIB., ALLOC ,INDEMNISATIONS	19,400,000
	9 AUTRES DEPENSES PUBLIQUES	150,710,000
	2211-1-12-77-PROGRAMME D'APPUI AU PARLEMENT	60,000,000
	9 AUTRES DEPENSES PUBLIQUES	60,000,000
		-

POUVOIR LEGISLATIF
SECTEUR POLITIQUE

PRESENTATION ET CREDITS
DE LA CHAMBRE DES DEPUTES

2212.- CHAMBRE DES DEPUTES

PRINCIPALES MISSIONS ET ATTRIBUTIONS

Les principales missions et attributions de la Chambre des Députés sont :

- Exercer un contrôle continu et efficace de l'action Gouvernementale, de celle des institutions et organismes autonomes décentralisés ou déconcentrés de l'État ;
- Analyser et voter les lois d'intérêt public et les transmettre à l'Exécutif aux fins utiles;
- Prononcer la mise en accusation de hauts dignitaires du pouvoir Exécutif et du Pouvoir Judiciaire pour fautes graves commises dans l'exercice de leur fonction ;
- Maintenir des relations harmonieuses avec les autres Pouvoirs de l'État.

STRUCTURE ORGANISATIONNELLE

La Chambre des Députés est organisé selon la structure suivante : L'assemblée des Députés et le Secrétariat Général.

PRINCIPAUX OBJECTIFS POUR L'EXERCICE FISCAL 2007-2008

- Inventorier les lois pour identifier celles qui ne sont plus applicables, celles qui ne sont pas désuètes mais qui sont ignorées et celles qui méritent d'être remaniées ;
- Permettre aux Commissions Permanentes d'être plus efficaces dans leur travail législatif ;
- Permettre à l'Assemblée des Députés de voter non seulement les lois qui ont été déposées par le Gouvernement et qui sont en souffrance, mais aussi les futurs projets de lois et projets de décrets-lois.

2212-CHAMBRE DES DEPUTES
CREDITS BUDGETAIRES PAR SECTION ET PAR NATURE
EN GOURDES
EXERCICE 2007-2008

SECTION	NATURE		TOTAL	
	Fonctionnement	Investissement	Montant	%
2212-CHAMBRE DES DEPUTES	700,012,028	0	700,012,028	100.00%
TOTAL	700,012,028	0	700,012,028	100.00%

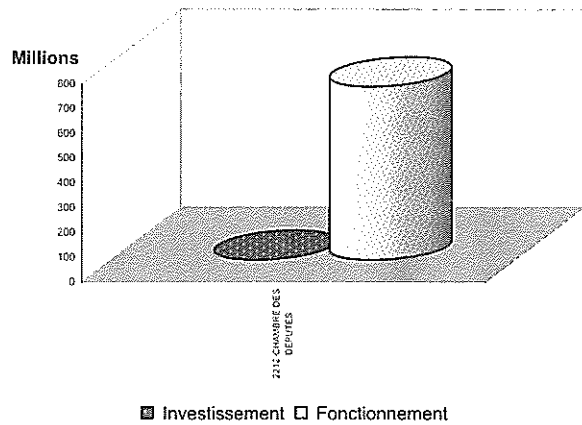

BUDGET EXERCICE 2007-2008
 DETAILS DES CREDITS PAR DIRECTION/PROGRAMME ET ARTICLE

ART INSTITUTION	TOTAL
2212-CHAMBRE DES DEPUTES	700,012,028
2212-1-11-CHAMBRE DES DEPUTES	291,721,251
2212-1-1111-ASSEMBLEE DES DEPUTES	291,721,251
1 DEPENSES DE PERSONNEL	227,680,251
2 DEPENSES DE SERVICES ET CHARGES DIVERSES	19,033,440
3 ACHATS DE BIENS DE CONSOMMATION ET PETIT MATERIEL	26,136,000
4 IMMOBILISATION CORPORELLE	18,871,200
7 AUTRES DEPENSES PUBLIQUES	360
9 AUTRES DEPENSES PUBLIQUES	-
2212112-QUESTURE DE LA CHAMBRE DES DEPUTES	2,842,500
221211211-QUESTURE DE LA CHAMBRE DES DEPUTES	2,842,500
1 DEPENSES DE PERSONNEL	2,842,500
2 DEPENSES DE SERVICES ET CHARGES DIVERSES	-
3 ACHATS DE BIENS DE CONSOMMATION ET PETIT MATERIEL	-
2212-2-11-SECRETARIAT GENERAL	405,448,277
2212-2-1111-SECRETARIAT GENERAL	35,684,602
1 DEPENSES DE PERSONNEL	35,684,602
221221112-ARCHIVES, DOCUMENTAIRES ET RECHERCHES	26,026,765
1 DEPENSES DE PERSONNEL	26,026,745
2 DEPENSES DE SERVICES ET CHARGES DIVERSES	10
3 ACHATS DE BIENS DE CONSOMMATION ET PETIT MATERIEL	10
7 SUBVENTIONS, QUOTES-PARTS ET CONTRIB., ALLOC., INDEMNISATIONS	-
221221113-ADMINISTRATION ET GESTION	105,123,696
1 DEPENSES DE PERSONNEL	13,733,615
2 DEPENSES DE SERVICES ET CHARGES DIVERSES	46,048,881
3 ACHATS DE BIENS DE CONSOMMATION ET PETIT MATERIEL	28,240,000
4 IMMOBILISATION CORPORELLE	6,719,200
5 IMMOBILISATIONS INCORPORELLES	240,000
7 SUBVENTIONS, QUOTES-PARTS ET CONTRIB., ALLOC., INDEMNISATIONS	10,042,000
9 AUTRES DEPENSES PUBLIQUES	100,000
221221114-ASSEMBLEE	-
1 DEPENSES DE PERSONNEL	-
2 DEPENSES DE SERVICES ET CHARGES DIVERSES	-
7 SUBVENTIONS, QUOTES-PARTS ET CONTRIB., ALLOC., INDEMNISATIONS	-
221221115-SEANCES	15,855,120
1 DEPENSES DE PERSONNEL	15,855,120
2 DEPENSES DE SERVICES ET CHARGES DIVERSES	-
3 ACHATS DE BIENS DE CONSOMMATION ET PETIT MATERIEL	-
221221116-SERVICE DU PERSONNEL	998,094
1 DEPENSES DE PERSONNEL	998,094
2 DEPENSES DE SERVICES ET CHARGES DIVERSES	-
3 ACHATS DE BIENS DE CONSOMMATION ET PETIT MATERIEL	-
7 SUBVENTIONS, QUOTES-PARTS ET CONTRIB., ALLOC., INDEMNISATIONS	-
221221117-BUREAU DES DEPUTES	221,760,000

BUDGET EXERCICE 2007-2008
DETAILS DES CREDITS PAR DIRECTION/PROGRAMME ET ARTICLE

ART INSTITUTION	TOTAL
1 DEPENSES DE PERSONNEL	90,090,000
2 DEPENSES DE SERVICES ET CHARGES DIVERSES	39,600,000
3 ACHATS DE BIENS DE CONSOMMATION ET PETIT MATERIEL	35,640,000
4 IMMOBILISATION CORPORELLE	14,850,000
7 SUBVENTIONS, QUOTES-PARTS ET CONTRIB., ALLOC ,INDEMNISATIONS	41,580,000
9 AUTRES DEPENSES PUBLIQUES	-
	-

**CREDITS BUDGETAIRES
DU POUVOIR JUDICIAIRE**

POUVOIR JUDICIAIRE
CREDITS BUDGETAIRES PAR NATURE
 EN GOURDES
 EXERCICE 2007-2008

	NATURE		TOTAL	
	Fonctionnement	Investissement	Montant	%
3211-CONSEIL SUPERIEUR DU POUVOIR JUDICIAIRE	527,412,046	99,500,000	626,912,046	100%
TOTAL	527,412,046	99,500,000	626,912,046	100%

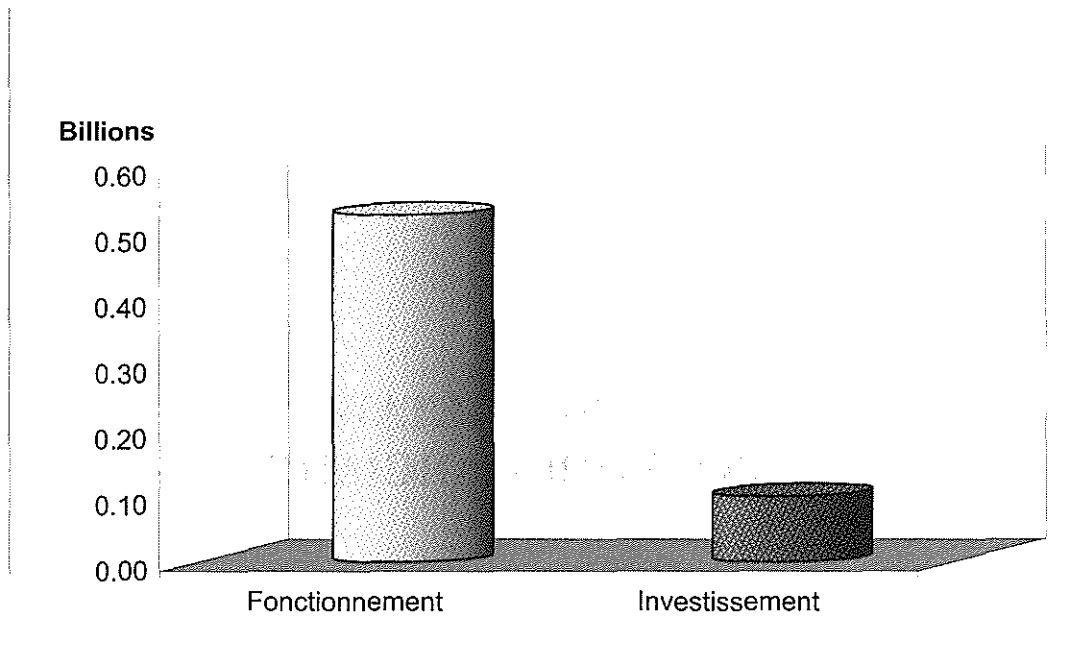

POUVOIR JUDICIAIRE

**PRESENTATION ET CREDITS
DU CONSEIL SUPERIEUR DU POUVOIR JUDICIAIRE
SECTEUR POLITIQUE**

3211.-CONSEIL SUPERIEUR DU POUVOIR JUDICIAIRE**PRINCIPALES MISSIONS ET ATTRIBUTIONS**

Les principales missions et attributions du pouvoir judiciaire sont :

- Veiller au fonctionnement régulier et efficace des Cours et Tribunaux ;
- Donner son avis sur les projets politiques judiciaires élaborés par le Pouvoir Exécutif ;
- Appliquer la politique judiciaire de l'État ;
- Veiller à ce que les dossiers des justiciables soient traités avec diligence ;
- Participer avec le pouvoir exécutif à l'élaboration de la politique de formation des juges, des auxiliaires de justice et des autres catégories de personnel du Pouvoir Judiciaire.

STRUCTURE ORGANISATIONNELLE

Le Conseil Supérieur du Pouvoir Judiciaire comprend :

- La Cour De Cassation
- La Cour D'Appel
- Les Tribunaux

PRINCIPAUX OBJECTIFS POUR L'EXERCICE FISCAL 2007-2008

- Diminuer les délais de traitement des procédures pénales et le taux de détention provisoire ;
- Renforcer l'accessibilité de la justice ;
- Améliorer l'assistance légale réelle apportée aux démunis ;
- Associer les acteurs du Pouvoir Judiciaire aux réflexions engagées dans les domaines législatifs ;

**3211-CONSEIL SUPERIEUR DU POUVOIR JUDICIAIRE
CREDITS BUDGETAIRES PAR SECTION ET PAR NATURE
EN GOURDES
EXERCICE 2007-2008**

SECTION	NATURE		TOTAL	
	Fonctionnement	Investissement	Montant	%
3211-1-11- ADMINISTRATION GENERALE	3,163	0	3,163	0.00%
3211-2-12- COUR DE CASSATION	45,396,798	20,500,000	65,896,798	10.51%
3211-2-13 -COUR D'APPEL	47,394,736	0	47,394,736	7.56%
3211-2-14- TRIBUNAUX	434,617,349	79,000,000	513,617,349	81.93%
TOTAL	527,412,046	99,500,000	626,912,046	100.00%

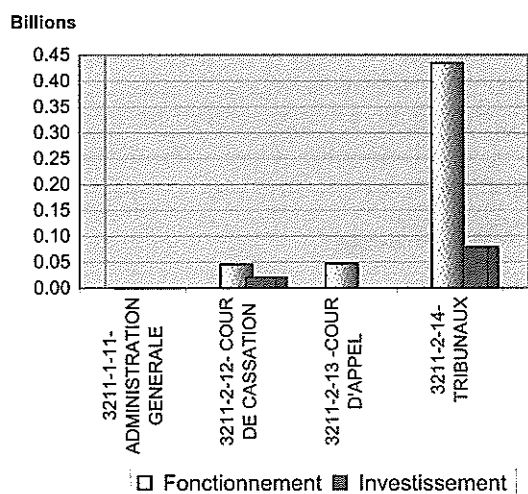

BUDGET EXERCICE 2007-2008
 DETAILS DES CREDITS PAR DIRECTION/PROGRAMME ET ARTICLE

ART	INSTITUTION	TOTAL
	POUVOIR JUDICIAIRE	626,912,046
		-
	3211-CONSEIL SUPERIEUR DU POUVOIR JUDICIAIRE	626,912,046
	3211-1-11-ADMINISTRATION GENERALE	3,163
	3211-1-1114-ADMINISTRATION GENERALE	3,163
	9 AUTRES DEPENSES PUBLIQUES	3,163
		-
	3211-2-12-COUR DE CASSATION	65,896,798
	321121211-BUREAU DES JUGES	27,248,009
	1 DEPENSES DE PERSONNEL	27,248,009
	321121212-PERSONNEL ADMINISTRATIF DE SUPPORT	18,148,789
	1 DEPENSES DE PERSONNEL	10,784,457
	2 DEPENSES DE SERVICES ET CHARGES DIVERSES	1,625,390
	3 ACHATS DE BIENS DE CONSOMMATION ET PETIT MATERIEL	1,585,000
	4 IMMOBILISATION CORPORELLE	3,386,646
	7 SUBVENTIONS, QUOTES-PARTS ET CONTRIB., ALLOC., INDEMNISATIONS	80,000
	9 AUTRES DEPENSES PUBLIQUES	687,296
	3211-2-12-50-CONSTRUCTION COUR D'APPEL ET COURS SPECIAUX	20,500,000
	9 AUTRES DEPENSES PUBLIQUES	20,500,000
		-
	3211-2-13-COUR D'APPEL	47,394,736
	321121311-COUR D'APPEL DE PORT AU PRINCE	26,477,202
	1 DEPENSES DE PERSONNEL	22,054,723
	2 DEPENSES DE SERVICES ET CHARGES DIVERSES	754,627
	3 ACHATS DE BIENS DE CONSOMMATION ET PETIT MATERIEL	2,277,752
	4 IMMOBILISATION CORPORELLE	1,390,100
	321121312-COUR D'APPEL DU CAP HAITIEN	5,930,888
	1 DEPENSES DE PERSONNEL	5,930,888
	321121313-COUR D'APPEL DE HINCHE	3,581,933
	1 DEPENSES DE PERSONNEL	3,581,933
	321121314-COUR D'APPEL DES CAYES	7,583,642
	1 DEPENSES DE PERSONNEL	7,583,642
	321121315-COUR D'APPEL DES GONAIVES	3,821,071
	1 DEPENSES DE PERSONNEL	3,821,071
		-
	3211214-TRIBUNAUX	513,617,349
	3211-2-1411-TRIBUNAL CIVIL	200,790,247
	1 DEPENSES DE PERSONNEL	167,437,503
	2 DEPENSES DE SERVICES ET CHARGES DIVERSES	2,067,314
	3 ACHATS DE BIENS DE CONSOMMATION ET PETIT MATERIEL	5,863,430
	4 IMMOBILISATION CORPORELLE	25,422,000
	3211-2-1412-TRIBUNAUX DE PAIX	215,250,980
	1 DEPENSES DE PERSONNEL	187,431,589
	2 DEPENSES DE SERVICES ET CHARGES DIVERSES	900,000
	3 ACHATS DE BIENS DE CONSOMMATION ET PETIT MATERIEL	3,905,000
	4 IMMOBILISATION CORPORELLE	18,286,175
	9 AUTRES DEPENSES PUBLIQUES	4,728,236
	3211-2-1413-TRIBUNAL SPECIAL DU TRAVAIL	18,576,122
	1 DEPENSES DE PERSONNEL	14,930,148
	2 DEPENSES DE SERVICES ET CHARGES DIVERSES	120,000
	3 ACHATS DE BIENS DE CONSOMMATION ET PETIT MATERIEL	1,965,974
	4 IMMOBILISATION CORPORELLE	900,000
	9 AUTRES DEPENSES PUBLIQUES	660,000
	3211-2-14-50-CONSTRUCTION DE NOUVEAUX TPX ET OFFICES D'ETAT CIVIL	62,000,000
	9 AUTRES DEPENSES PUBLIQUES	62,000,000
	3211-2-14-51-REHABILITATION DE TRIBUNAUX DE PAIX ET OFFICES D'ETAT CIVIL	17,000,000
	9 AUTRES DEPENSES PUBLIQUES	17,000,000
		-

ORGANISMES INDEPENDANTS

ORGANISMES INDEPENDANTS
CREDITS BUDGETAIRES PAR SECTEUR ET PAR NATURE
EN GOURDES
EXERCICE 2007-2008

SECTEUR	NATURE		TOTAL	
	Fonctionnement	Investissement	Montant	%
ECONOMIQUE	203,061,590	35,000,000	238,061,590	20.17%
POLITIQUE	95,450,314	367,599,536	463,049,850	39.23%
SOCIAL	399,188,072	80,000,000	479,188,072	40.60%
TOTAL	697,699,977	482,599,536	1,180,299,513	100.00%

PONDERATION DES CREDITS DES ORGANISMES INDEPENDANTS PAR SECTEUR

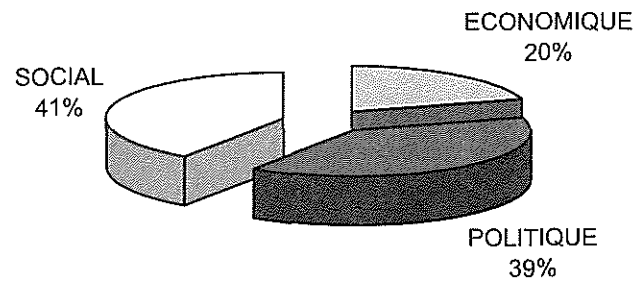

**ORGANISMES INDEPENDANTS
CREDITS BUDGETAIRES PAR INSTITUTION ET PAR NATURE
EN GOURDES**

EXERCICE 2007-2008

Institution	NATURE		TOTAL	
	Fonctionnement	Investissement	Montant	%
4111-CSCCA	203,061,590	35,000,000	238,061,590	20.17%
4211-CEP	80,953,672	367,599,536	448,553,208	38.00%
4212-OPC	14,496,642	0	14,496,642	1.23%
4311-UEH	399,188,072	80,000,000	479,188,072	40.60%
TOTAL	697,699,977	482,599,536	1,180,299,513	100.00%

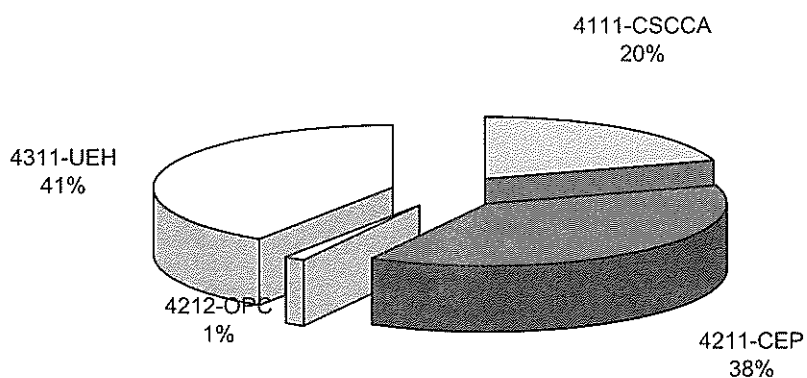

ORGANISMES INDEPENDANTS
SECTEUR ECONOMIQUE

COUR SUPERIEURE DES COMPTES
ET DU CONTENTIEUX ADMINISTRATIF

4111.- COUR SUPERIEURE DES COMPTES ET DU CONTENTIEUX ADMINISTRATIF (CSC/CA)

PRINCIPALES MISSIONS ET ATTRIBUTIONS

Les principales missions et attributions de la Cour Supérieure des Comptes et du Contentieux Administratif sont :

- Contrôler, sur les plans Administratif et Juridictionnel, les recettes et les dépenses de l'État ;
- Jouer le rôle de Tribunal Administratif;
- Vérifier la Comptabilité des Collectivités Territoriales ainsi que celle des Entreprises d'État, des Organismes Autonomes et des Entreprises Mixtes.

STRUCTURE ORGANISATIONNELLE

La Cour Supérieure des Comptes et du Contentieux Administratif est organisée suivant une Structure Centrale placée sous l'autorité du Conseil de la Cour et comprend : Une Direction des Affaires Administratives, Deux (2) Directions techniques, une (1) Unité de Coordination et Cinq (5) Directions Départementales.

PRINCIPAUX OBJECTIFS POUR L'EXERCICE FISCAL 2007-2008

- Assurer un service de contrôle de qualité supérieure, fidèle aux normes internationales ;
- Etablir un environnement de contrôle propice à la réédition des comptes devant la nation ;
- Améliorer l'efficience et l'efficacité des activités de la CSC/CA ;
- Améliorer ses ressources en matière de technologies de l'information ;
- Lutter contre la fraude et la corruption.

4111-COUR SUPERIEURE DES COMPTES ET DU CONTENTIEUX ADMINISTRATIF (CSCCA)
CREDITS BUDGETAIRES PAR SECTION ET PAR NATURE
EN GOURDES
EXERCICE 2007-2008

SECTION	NATURE		TOTAL	
	Fonctionnement	Investissement	Montant	%
4111-1-11-CONSEIL DE LA COUR	203,061,590	35,000,000	238,061,590	100.00%
TOTAL	203,061,590	35,000,000	238,061,590	100.00%

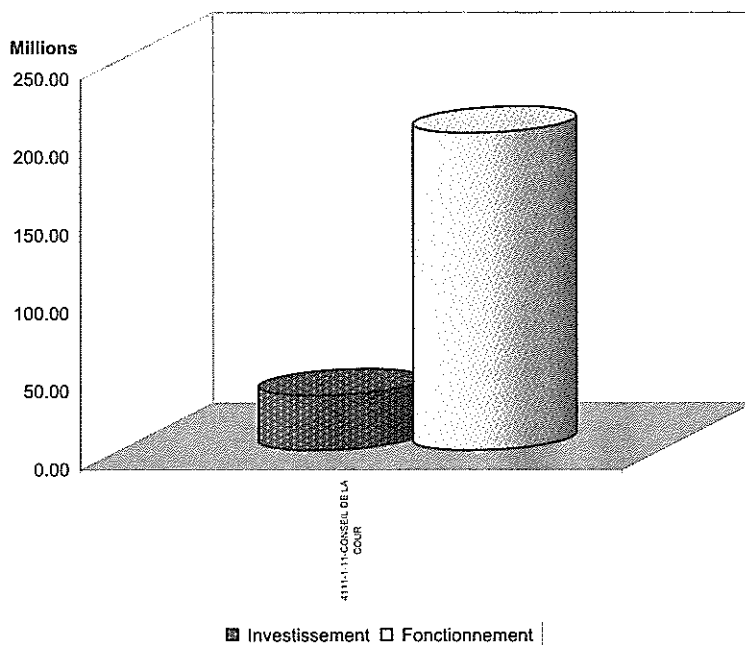

BUDGET EXERCICE 2007-2008
 DETAILS DES CREDITS PAR DIRECTION/PROGRAMME ET ARTICLE

ART	INSTITUTION	TOTAL
	ORGANISMES INDEPENDANTS	1,180,299,513
		-
	4111-COUR SUPERIEURE DES COMPTES ET DU CONTENTIEUX	238,061,590
	4111-1-11-CONSEIL DE LA COUR	203,061,590
	4111-1-1111-CONSEIL DE LA COUR	48,272,564
	1 DEPENSES DE PERSONNEL	38,152,064
	2 DEPENSES DE SERVICES ET CHARGES DIVERSES	7,307,500
	3 ACHATS DE BIENS DE CONSOMMATION ET PETIT MATERIEL	2,313,000
	4 IMMOBILISATION CORPORELLE	500,000
	4111-1-1112-DIRECTION DES AFFAIRES ADMINISTRATIVES	67,453,638
	1 DEPENSES DE PERSONNEL	48,314,514
	2 DEPENSES DE SERVICES ET CHARGES DIVERSES	4,753,385
	3 ACHATS DE BIENS DE CONSOMMATION ET PETIT MATERIEL	2,721,200
	4 IMMOBILISATION CORPORELLE	1,850,000
	7 SUBVENTIONS, QUOTES-PARTS ET CONTRIB., ALLOC ,INDEMNISATIONS	1,000,000
	9 AUTRES DEPENSES PUBLIQUES	8,814,539
	4111-1-1113-DIRECTION DU CONTROLE DES COMPTES	32,980,443
	1 DEPENSES DE PERSONNEL	32,325,273
	2 DEPENSES DE SERVICES ET CHARGES DIVERSES	-
	3 ACHATS DE BIENS DE CONSOMMATION ET PETIT MATERIEL	655,170
	4 IMMOBILISATION CORPORELLE	-
	4111-1-1114-DIRECTION DE L'APUREMENT DES COMPTES	25,726,766
	1 DEPENSES DE PERSONNEL	25,726,766
	2 DEPENSES DE SERVICES ET CHARGES DIVERSES	-
	3 ACHATS DE BIENS DE CONSOMMATION ET PETIT MATERIEL	-
	4 IMMOBILISATION CORPORELLE	-
	4111-1-1140-COORDINATION DES DIRECTIONS DEPARTEMENTALES	10,184,299
	1 DEPENSES DE PERSONNEL	10,184,299
	4111-1-1142-DIRECTION DEPARTEMENTALE DU SUD-EST	4,657,674
	1 DEPENSES DE PERSONNEL	4,657,674
	2 DEPENSES DE SERVICES ET CHARGES DIVERSES	-
	4 IMMOBILISATION CORPORELLE	-
	4111-1-1143-DIRECTION DEPARTEMENTALE DU NORD	3,822,939
	1 DEPENSES DE PERSONNEL	3,822,939
	2 DEPENSES DE SERVICES ET CHARGES DIVERSES	-
	4 IMMOBILISATION CORPORELLE	-
	4111-1-1145-DIRECTION DEPARTEMENTALE DE L'ARTIBONITE	3,850,327
	1 DEPENSES DE PERSONNEL	3,850,327
	2 DEPENSES DE SERVICES ET CHARGES DIVERSES	-
	4 IMMOBILISATION CORPORELLE	-
	4111-1-1146-DIRECTION DEPARTEMENTALE DU SUD	2,269,154
	1 DEPENSES DE PERSONNEL	2,269,154
	2 DEPENSES DE SERVICES ET CHARGES DIVERSES	-
	4 IMMOBILISATION CORPORELLE	-
	4111-1-1147-DIRECTION DEPARTEMENTALE DU NORD-EST	3,843,787
	1 DEPENSES DE PERSONNEL	3,843,787
	2 DEPENSES DE SERVICES ET CHARGES DIVERSES	-
	4 IMMOBILISATION CORPORELLE	-
	4111-1-11-78-PROGRAMME D'APPUI A LA CSCCA	35,000,000
	9 AUTRES DEPENSES PUBLIQUES	35,000,000
		-

ORGANISMES INDEPENDANTS
SECTEUR POLITIQUE

CONSEIL ELECTORAL
PROVISOIRE

4211.-CONSEIL ELECTORAL PROVISOIRE (C.E.P)

PRINCIPALES MISSIONS ET ATTRIBUTIONS

Les principales missions et attributions du Conseil Electoral Provisoire sont :

- Planifier, organiser et contrôler en toute indépendance les élections libres, honnêtes, sincères, démocratiques et pacifiques dans le pays ;
- Assurer la tenue à jour des listes électorales ;
- Entreprendre ou encourager toute initiative susceptible d'éduquer le peuple en matière électorale.

STRUCTURE ORGANISATIONNELLE

Le Conseil Electoral Provisoire est organisé selon la structure suivante :

- Le Conseil Electoral Provisoire
- Le Conseil d'Administration
- La Direction Générale assistée de la Direction Administrative et de trois (3) Directions techniques.

PRINCIPAUX OBJECTIFS POUR L'EXERCICE FISCAL 2007-2008

- Réaliser les élections pour le renouvellement du Tiers du Sénat ;
- Poursuivre les inscriptions des nouveaux électeurs ;
- Actualiser les listes d'électeurs en fonction des changements d'adresse ;
- Sensibiliser et motiver les électeurs à travers une campagne d'Education Civique ;
- Procéder à la réforme institutionnelle de la Machine Electorale.

**4211-CONSEIL ELECTORAL PROVISOIRE (CEP)
CREDITS BUDGETAIRES PAR SECTION ET PAR NATURE
EN GOURDES
EXERCICE 2007-2008**

SECTION	NATURE		TOTAL	
	Fonctionnement	Investissement	Montant	%
4211-CONSEIL ELECTORAL	80,953,672	367,599,536	448,553,208	100.00%
TOTAL	80,953,672	367,599,536	448,553,208	100.00%

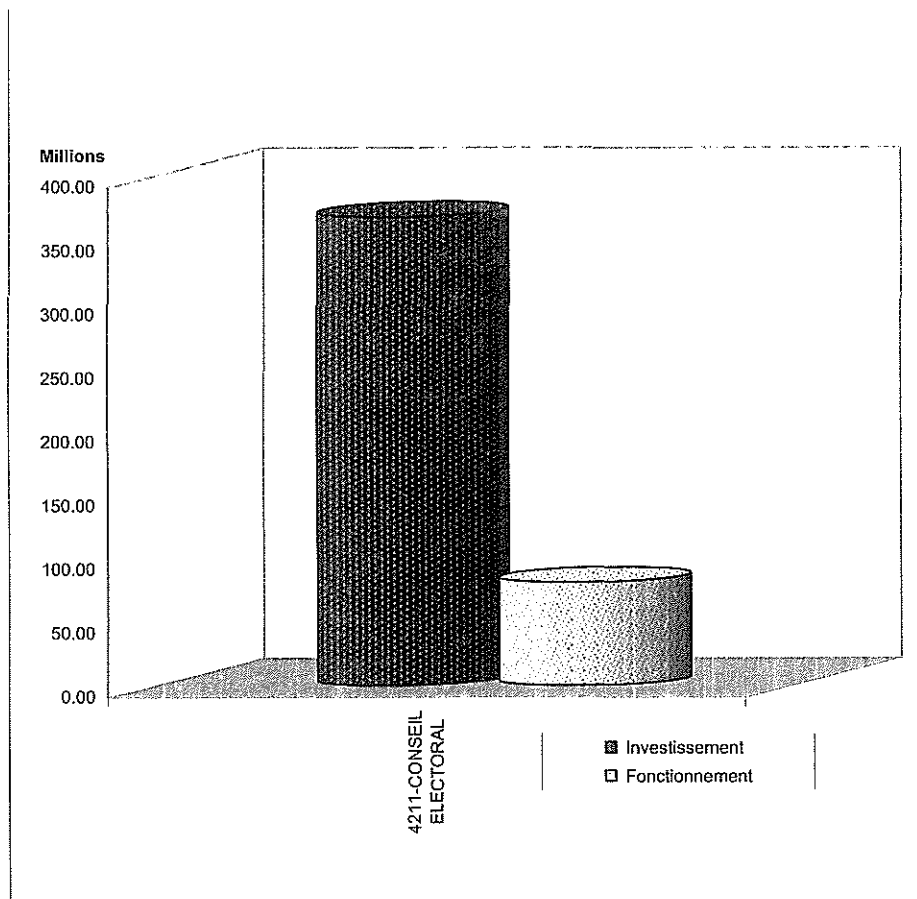

BUDGET EXERCICE 2007-2008
DETAILS DES CREDITS PAR DIRECTION/PROGRAMME ET ARTICLE

ART INSTITUTION	TOTAL
4211-CONSEIL ELECTORAL	448,553,208
4211-1-11-CONSEIL ELECTORAL	448,553,208
4211-1-1111-BUREAU CENTRAL	80,953,672
1 DEPENSES DE PERSONNEL	64,918,238
2 DEPENSES DE SERVICES ET CHARGES DIVERSES	5,835,434
3 ACHATS DE BIENS DE CONSOMMATION ET PETIT MATERIEL	5,100,000
4 IMMOBILISATION CORPORELLE	5,100,000
4211-1-12-52-PROGRAMME DE RENFORCEMENT DES CAPACITES INSTITUTIONNELLES DES INSTITUTIONS DEMOCRATIQUES	367,599,536
9 AUTRES DEPENSES PUBLIQUES	367,599,536

ORGANISMES INDEPENDANTS
SECTEUR POLITIQUE

OFFICE DE PROTECTION
DU CITOYEN

4212.-OFFICE DE LA PROTECTION DU CITOYEN (OPC)

PRINCIPALES MISSIONS ET ATTRIBUTIONS

La principale mission de l'Office de Protection du Citoyen est de protéger tout individu contre toutes formes d'abus et erreurs, volontaires ou non de l'Administration Publique et des Institutions Autonomes.

STRUCTURE ORGANISATIONNELLE

L'Office de Protection du Citoyen est organisé selon la structure suivante :

- Le Bureau du Protecteur
- Une (1) Direction des Affaires Administratives
- Une (1) Direction technique.

PRINCIPAUX OBJECTIFS POUR L'EXERCICE FISCAL 2007-2008

- Rapprocher l'Office de Protection Civile de l'ensemble de la population par le Programme de Proximité Citoyenne ;
- Améliorer la visibilité de l'Office de Protection du Citoyen ;
- Développer la sensibilisation aux droits et devoirs pour une citoyenneté consciente.

**4212-OFFICE DE PROTECTION DU CITOYEN (OPC)
CREDITS BUDGETAIRES PAR SECTION ET PAR NATURE
EN GOURDES
EXERCICE 2007-2008**

SECTION	NATURE		TOTAL	
	Fonctionnement	Investissement	Montant	%
4212-OFFICE DE PROTECTION DU CITOYEN	14,496,642	0	14,496,642	100.00%
TOTAL	14,496,642	0	14,496,642	100.00%

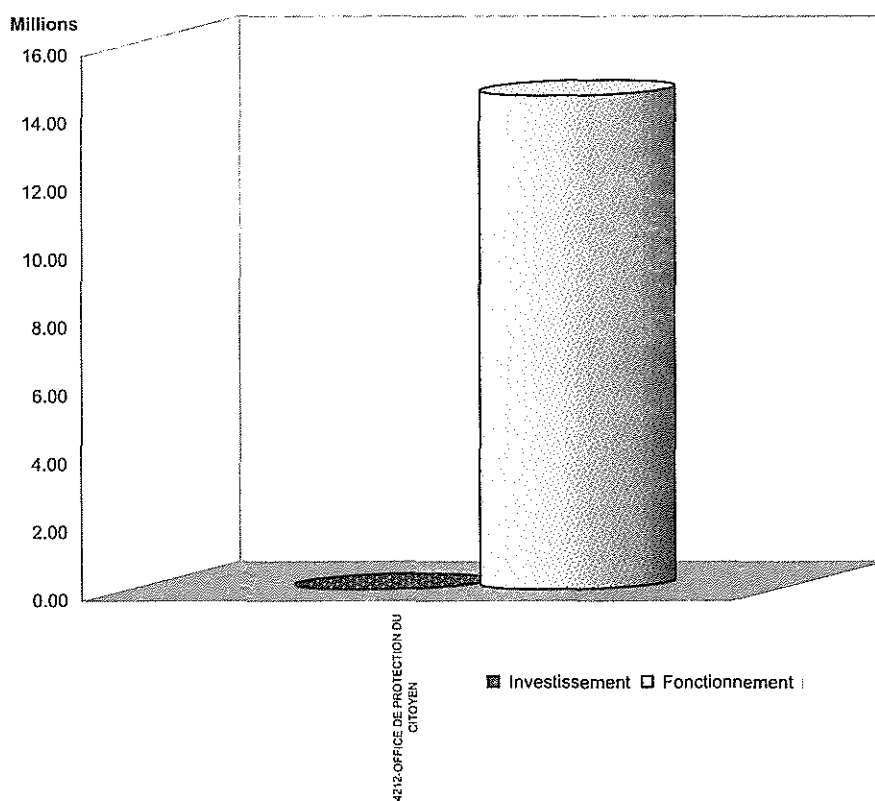

BUDGET EXERCICE 2007-2008
 DETAILS DES CREDITS PAR DIRECTION/PROGRAMME ET ARTICLE

ART INSTITUTION	TOTAL
4212-OFFICE DE PROTECTION DU CITOYEN	14,496,642
4212-1-12-OFFICE DE PROTECTION DU CITOYEN	14,496,642
4212-1-1211-BUREAU DU PROTECTEUR	2,061,066
1 DEPENSES DE PERSONNEL	1,841,066
3 ACHATS DE BIENS DE CONSOMMATION ET PETIT MATERIEL	130,000
4 IMMOBILISATION CORPORELLE	110,000
4212-1-1212-DIRECTION DES AFFAIRES ADMINISTRATIVES	9,696,623
1 DEPENSES DE PERSONNEL	3,121,901
2 DEPENSES DE SERVICES ET CHARGES DIVERSES	2,363,000
3 ACHATS DE BIENS DE CONSOMMATION ET PETIT MATERIEL	1,626,722
4 IMMOBILISATION CORPORELLE	2,565,000
9 AUTRES DEPENSES PUBLIQUES	-
4212-1-1213-DIRECTION JURIDIQUE	2,718,953
1 DEPENSES DE PERSONNEL	2,548,953
2 DEPENSES DE SERVICES ET CHARGES DIVERSES	-
3 ACHATS DE BIENS DE CONSOMMATION ET PETIT MATERIEL	100,000
4 IMMOBILISATION CORPORELLE	70,000
	-

ORGANISMES INDEPENDANTS
SECTEUR SOCIAL

UNIVERSITE D'ETAT D'HAITI

4311.- UNIVERSITE D'ÉTAT D'HAÏTI (UEH)**PRINCIPALES MISSIONS ET ATTRIBUTIONS**

Les principales missions et attributions sont :

- Contribuer à maintenir l'enseignement supérieur en Haïti au niveau des avancées de la science et de la technologie universelles ;
- Transmettre le savoir et le savoir faire aux futurs cadres et techniciens de la Nation Haïtienne, en veillant d'une part à réhabiliter les disciplines pratiques débouchant sur des métiers ou professions réellement utiles au développement national, et d'autre part à ce que le contenu et la méthode de formation soient adaptés à la solution des problèmes concrets du pays ;
- Aider à la formation de la conscience critique et de la compétence nécessaires au développement intellectuel, économique et social d'une communauté haïtienne socialement juste, politiquement et culturellement indépendante;
- Promouvoir la recherche en Haïti et l'orienter prioritairement vers le développement endogène des ressources humaines et matérielles de la Nation.

STRUCTURE ORGANISATIONNELLE

L'Université d'État d'Haïti est organisée suivant une Structure Centrale placée sous l'autorité du Recteur, comprenant une Direction Administrative et onze (11) Etablissements d'Enseignements Supérieurs.

PRINCIPAUX OBJECTIFS POUR L'EXERCICE FISCAL 2007-2008

- Améliorer le contenu des programmes de formation à l'UEH en vue d'ajuster l'enseignement supérieur dispensé aux standards internationaux;
- Renforcer et structurer le corps professoral en vue d'améliorer la performance académique ;
- Développer des activités d'enseignement et de recherche optimisant les relations de l'UEH avec les différentes composantes de la vie nationale.

4311-UNIVERSITE D'ETAT D'HAITI
CREDITS BUDGETAIRES PAR SECTION ET PAR NATURE
EN GOURDES
EXERCICE 2007-2008

SECTION	NATURE		TOTAL	
	Fonctionnement	Investissement	Montant	%
4311-UNIVERSITE D'ETAT D'HAITI	399,188,072	80,000,000	479,188,072	100.00%
TOTAL	399,188,072	80,000,000	479,188,072	100.00%

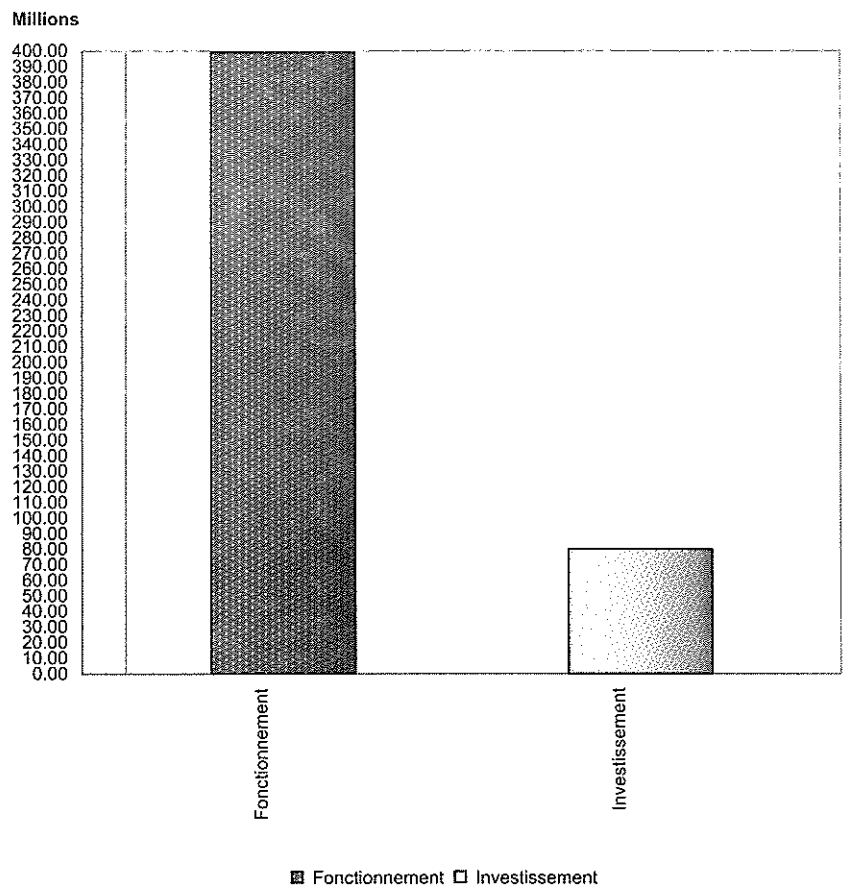

BUDGET EXERCICE 2007-2008
 DETAILS DES CREDITS PAR DIRECTION/PROGRAMME ET ARTICLE

ART INSTITUTION	TOTAL
4311-UNIVERSITE D'ETAT D'HAITI	479,188,072
4311-1-11-RECTORAT DE L'UNIVERSITE D'ETAT D'HAITI	479,188,072
4311-1-1111-BUREAU DU RECTEUR	399,188,072
7 SUBVENTIONS, QUOTES-PARTS ET CONTRIB., ALLOC., INDEMNISATIONS	399,188,072
4311-1-11-52 -PROGRAMME DE DEVELOPPEMENT DES CAPACITES DE L'UNIVERSITE D'ETAT D'HAITI	80,000,000
9 AUTRES DEPENSES PUBLIQUES	80,000,000